

Référence : 2000012



CR9T Quick Start Anleitung

Die komplette Anleitung steht zum Download bereit unter:



<https://absima.com/en/downloads/anleitungen>

Vielen Dank für den Kauf der Absima CR9T Fernsteuerung! Es handelt sich um ein großartiges Funksenderset mit vielen aufregenden Funktionen. Wir sind zuversichtlich, dass Sie mit diesem Funksystem viel Freude und Spaß haben werden.

Absima GmbH

Adresse: Gibitzenhofstraße 127a; 90443 Nürnberg; Germany

E-Mail: info@absima.com

Website: www.absima.com

1. Ein- und Ausschalten der Fernsteuerung

Einschalten:

Sender: Halten Sie die Ein-/Aus-Taste 3 Sekunden lang gedrückt, um Ihren Sender einzuschalten.

Empfänger: Schalten Sie nach dem Einschalten des Senders Ihren Empfänger ein.

Ausschalten:

Empfänger: Schalten Sie den Empfänger zuerst aus.

Sender: Halten Sie die Ein-/Aus-Taste 3 Sekunden lang gedrückt, um ihn auszuschalten.

2. Stromversorgungsbereich

Ihre Fernsteuerung ist kompatibel mit 3,5V-6V (eine Überschreitung der Stromversorgungsspannung kann die Fernsteuerung beschädigen).

Hinweis: Sie können die Fernsteuerung aufladen, wenn Sie mit einer einzelnen Lithiumbatterie betrieben wird. LADEN SIE die Fernsteuerung NICHT auf, wenn sich 4 AA-Trockenbatterien im Batteriefach befinden.

3. Nachverkaufspolitik

Sollten Sie Fragen oder Zweifel während der Nutzung dieses Funkgeräts haben, kontaktieren Sie bitte unsere Verkaufsmitarbeiter. Wir stehen Ihnen gerne zur Verfügung.

E-Mail: service@absima.com

4. Produktparameter:

Fernsteuerungsparameter:

Modellname: CR9T

Kanäle: 9 Kanäle

Arbeitsspannung: 3.5 V – 6.0 V

Arbeitsstrom: 220 mA

Anwendungsbereich: RC-Autos, Boote, Panzer, etc.

Auflösung: 4096

Frequenzband: 2.4 GHz (zweiseitig)

Speicher: 40 Modelle speicherbar

Sprache: Deutsch, Englisch

Upgrade: Online-Upgrade möglich

Anzeige: 3,5" 480*320 Touchscreen

Sprachausgabe: Unterstützung für Sprachansagen

Gewicht: 318g

Empfänger-Parameter:

Modellname: R9GPS

Frequenzband: 2.4 GHz

Arbeitsspannung: 3.5 V – 9.0 V

Arbeitsstrom: 95 mA

Anwendungsbereich: RC-Autos, Boote, Panzer, etc.

Auflösung: 4096

PWM: 9 Kanäle

PPM: Unterstützung

Lenkgetriebe: 180/270 °

Zwei-Wege Übertragung: Unterstützung

Upgrade: Online-Upgrade möglich

Abmessungen: 36*22.8*12.6mm

Gewicht: 8.3g

5. Bezeichnungen:

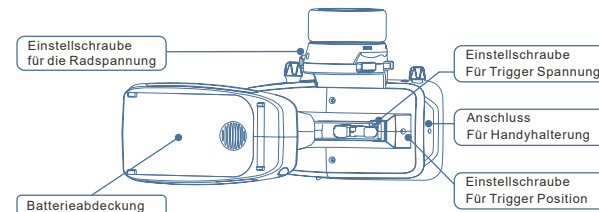
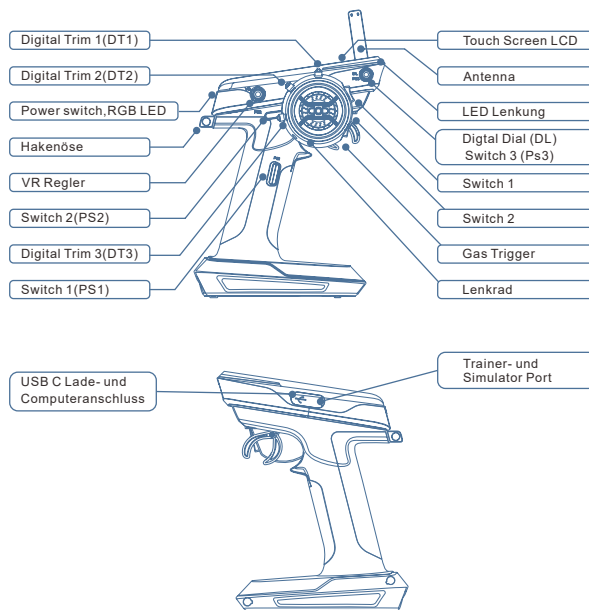

Empfänger

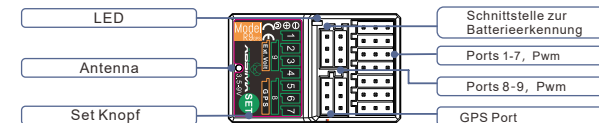

6. Setting für Geschwindigkeitseinheiten:

Klicken Sie auf die Geschwindigkeitsanzeige



7. Erklärung Home Bildschirm:

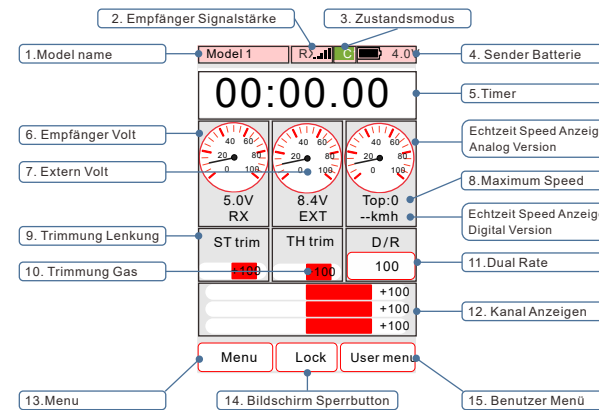

Référence : 2000012



CR9T Quick Start Manual

The complete manual is available for download at:



<https://absima.com/en/downloads/anleitungen>

Thank you for purchasing the Absima CR9T remote control! This is a great radio transmitter set with many exciting features. We are confident that you will have a lot of fun and enjoyment with this radio system.

Absima GmbH
Adresse: Gibitzenhofstraße 127a; 90443 Nürnberg; Germany
E-Mail: info@absima.com
Website: www.absima.com

1. switching on and off the remote control

Power on:

Transmitter: Press and hold the Power button for 3 seconds to turn on your transmitter.

Receiver: After turning on your transmitter, turn on your receiver.

Power Off:

Receiver: turn off your receiver first.

Transmitter: Press and hold the power button for 3 seconds to turn it off.

2. power supply range

Your remote control is compatible with 3.5V-6V (exceeding the power supply voltage may damage the remote control).

Note: You can charge the remote control when it is powered by a single cell lithium battery. DO NOT charge the remote control when there are any AA dry cell batteries in the battery compartment.

3. after-sale policy

If you have any questions or doubts while using this radio, please contact our sales staff. We will be glad to assist you.

E-mail: service@absima.com

4. Product parameters:

Radio parameters:

Model Name: CR9T

Channel: 9 channels

Working voltage: 3.5V~6.0V

Working current: 220mA

Application: RC cars, boats, tanks, etc.

Resolution: 4096

Frequency band: 2.4GHz (two-way)

Storage: 40 models memory

Language: English

Upgrade: USB online upgrade

Display: 3.5" 480*320 capacitive touch screen

Voice: Support voice broadcast

Weight: 318g

Receiver parameters:

Model name:R9GPS

Frequency band: 2.4GHz

Working voltage: 3.5V~9.0V

Working current: 95mA

Application: RC cars, boats, tanks, etc.

Resolution: 4096

PWM:9 channels

PPM :Support:

Steering gear: 180/270 °

Two way transmission:Support

Upgrade: USB online upgrade

Dimension: 36*22.8*12.6mm

Weight: 8.3g

5. Names of radio parts

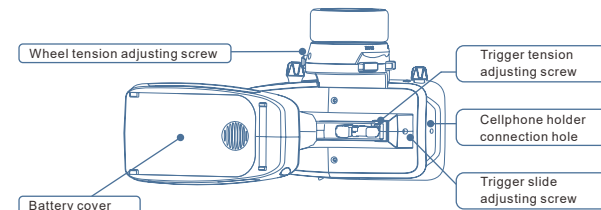
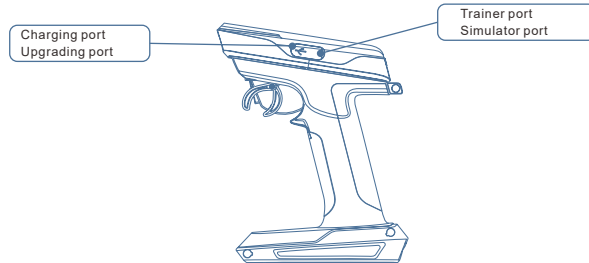
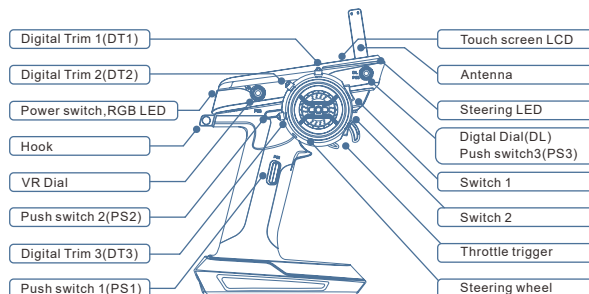

Receiver

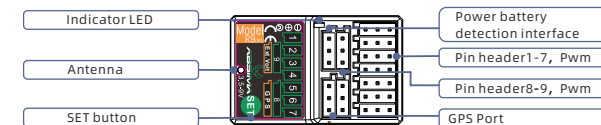

6. Model speed unit Settings:

Click the interface peak compass

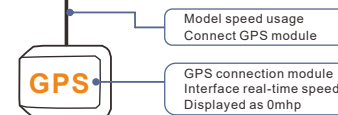

7. Description of the home screen:

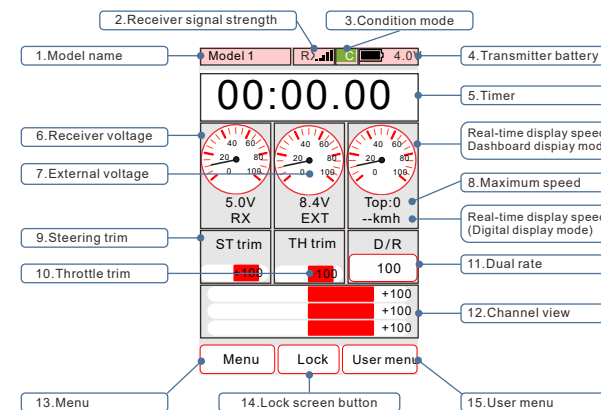

Référence : 2000012



CR9T Guide de démarrage rapide

Le mode d'emploi complet peut être téléchargé à l'adresse suivante :



<https://absima.com/en/downloads/anleitungen>

Merci d'avoir acheté la radiocommande CR9T d'Absima ! Il s'agit d'un superbe ensemble d'émetteurs radio avec de nombreuses fonctions passionnantes. Nous sommes persuadés que ce système radio vous apportera beaucoup de plaisir et d'amusement.

Absima GmbH
Adresse : Gibitzenhofstraße 127a ; 90443 Nürnberg ; Germany
Courrier électronique : info@absima.com
Site web : www.absima.com

1. mise en marche et arrêt de la télécommande

Mettre la télécommande sous tension :
Émetteur : Maintenez le bouton marche/arrêt enfoncé pendant 3 secondes pour mettre votre émetteur sous tension.
Récepteur : Après avoir allumé l'émetteur, allumez votre récepteur.
Éteindre le récepteur :
Récepteur : Éteignez d'abord votre récepteur.
Émetteur : Maintenez le bouton marche/arrêt enfoncé pendant 3 secondes pour l'éteindre.

2. plage d'alimentation électrique

Votre télécommande est compatible avec une tension de 3,5V-6V (un dépassement de la tension d'alimentation peut endommager la télécommande).

Remarque : Vous pouvez recharger la télécommande si elle est alimentée par une seule pile au lithium. NE RECHARGEZ PAS la télécommande si le compartiment des piles contient 4 piles sèches AA.

3. politique après-vente

Si vous avez des questions ou des doutes pendant l'utilisation de cet appareil radio, n'hésitez pas à contacter notre personnel de vente. Nous sommes à votre disposition pour vous aider.
E-mail : service@absima.com

4. Paramètres des produits :

Paramètres de la télécommande :

Nom du modèle : CR9T
Canaux : 9 canaux
Tension de travail : 3,5 V - 6,0 V
Courant de travail : 220 mA
Domaine d'application : Voitures RC, bateaux, chars, etc.
Résolution : 4096
Bande de fréquence : 2.4 GHz (bidirectionnel)
Mémoire : 40 modèles mémorisables
Langue : allemand, anglais
Mise à niveau : mise à niveau en ligne possible
Affichage : écran tactile 3,5" 480*320
Réponse vocale : support des annonces vocales
Poids : 318g

Paramètres du récepteur :

Nom du modèle : R9GPS
Bande de fréquence : 2.4 GHz
Tension de travail : 3.5 V - 9.0 V
Courant de travail : 95 mA
Domaine d'application : Voitures RC, bateaux, chars, etc.
Résolution : 4096
PWM : 9 canaux
PPM : Soutien
Tourneur : 180/270 °
Transmission bidirectionnelle : Soutien possible
Mise à niveau : Mise à niveau en ligne possible
Dimensions : 36*22.8*12.6mm
Poids : 8.3g

5. Bezeichnungen:

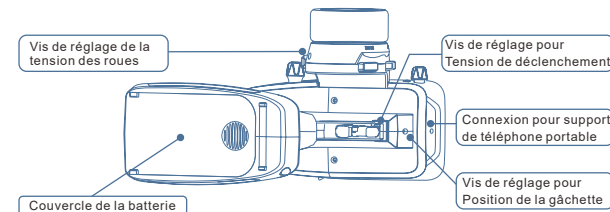
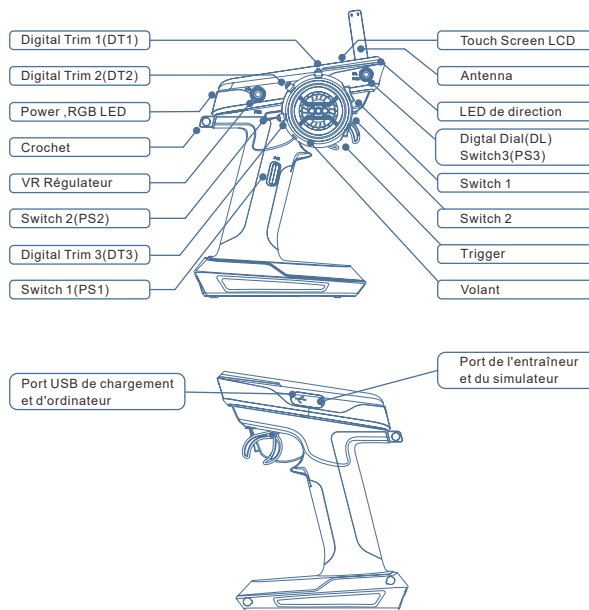

Empfänger

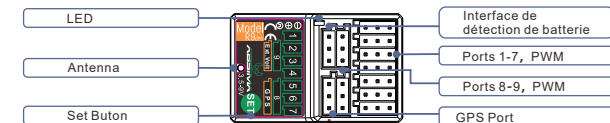

6. Seting pour les unités de vitesse:

Cliquez sur l'indicateur de vitesse

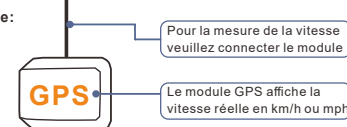

7. Explication de l'écran d'accueil:

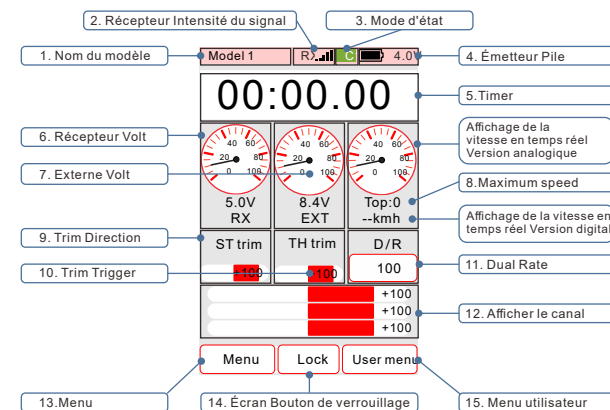

Garantiebestimmungen

Mit dem Erwerb und Gebrauch Ihres Absima Produktes erklären Sie sich mit den Garantiebestimmungen der Absima GmbH einverstanden.

Die Garantie bezieht sich nur auf bereits beim Kauf des Produktes vorhandene Material- und/oder Funktionsmängel.

Von der Garantie ausgeschlossen sind:

- Schäden durch falsche Anwendung
- Schäden durch Vernachlässigung der Sorgfaltspflicht
- Schäden durch unsachgemäße Behandlung und Wartungsfehler
- Flüssigkeitsschäden

Garantiefälle melden Sie bitte Ihrem Verkäufer/Fachhändler.

Sollte eine Einsendung Ihres Produktes notwendig sein, legen Sie bitte Ihren Kaufbeleg und eine detaillierte Fehlerbeschreibung der Sendung bei. Zudem brauchen wir Ihre kompletten Kontaktdaten (gut lesbar).

Die direkte Zusendung an die Serviceabteilung der Absima GmbH bedarf der vorhergehenden Absprache. Dies kann telefonisch unter +49 911 65084130 oder per E-Mail an service@absima.com erfolgen.

Die anfallenden Portokosten trägt der Versender. Unfreie oder kostenpflichtige Pakete werden nicht angenommen. Jeder eingehende Garantiefall wird zunächst durch unsere Serviceabteilung auf Zulässigkeit geprüft. Für Reklamationen die nicht unter die Garantie fallen, können ggf. Kosten für die Überprüfung anfallen. Reparaturen oder Leistungen die nicht unter die Garantie fallen, berechnen wir per Vorkasse.

Haftungsausschluss

Da die Einhaltung der Bedienungsanleitung, sowie der Betrieb und die Bedingungen zur Verwendung des Produktes zu keiner Zeit von der Absima GmbH überwacht werden kann, übernimmt die Absima GmbH keinerlei Haftung für Schäden, Kosten, Verluste, die sich aus falscher Handhabung und/oder fehlerhaften Betrieb ergeben oder in irgendeiner Weise damit zusammenhängen. Soweit gesetzlich zugelassen, wird die Verpflichtung zur Schadensersatzleistung, aus welchen rechtlichen Begründungen auch immer, auf den Rechnungswert des am Ereignis beteiligten Absima Produktes begrenzt. Dies gilt nicht, soweit wir durch zwingende gesetzliche Vorschriften oder grobe Fahrlässigkeit unbeschränkt haften müssen.

Konformitätserklärung

Hiermit erklärt der Hersteller, dass sich das Produkt in Übereinstimmung mit den grundlegenden Anforderungen und den übrigen einschlägigen Bestimmungen der EU Richtlinie befindet.

Die Konformitätserklärung kann unter

<http://absima.com/index.php/downloads/erklarungen/>

eingesehen werden oder unter Absima GmbH – Gibitzenhofstraße 127a/RG – 90443 Nürnberg angefordert werden.

Entsorgung

Elektronische Altgeräte sind Rohstoffe und gehören nicht in den Hausmüll. Ist das Produkt am Ende seiner Lebensdauer, so entsorgen Sie dieses gemäß den geltenden gesetzlichen Bestimmungen bei Ihren kommunalen Sammelstellen. Eine Entsorgung im Hausmüll oder zu Lasten der Umwelt ist verboten.

Wichtig! Entfernen Sie vor der Entsorgung die Batterien oder den/die Akkus. Für Batterien und Akkus gilt ein getrenntes Rücknahme-System.

Sie leisten mit der fachgerechten Entsorgung Ihrer Altgeräte einen wichtigen Beitrag zum Umweltschutz.

Absima GmbH
Gibitzenhofstraße 127 a / RG
90443 Nürnberg , Deutschland
Tel.: +49 911 65084130 / Fax: +49 911 65084140
www.absima.com

Technische Änderungen, Änderung am Design und an Ausstattung vorbehalten



Erweiterte Informationspflicht gemäß ElektroG3

Entsorgung

Hinsichtlich der gesetzeskonformen Entsorgung unserer Elektrogeräte bitten wir um die Berücksichtigung folgender Punkte:

- (1) Entsprechend der auf unseren Elektrogeräten abgebildeten "durchkreuzten Mülltonne" dürfen diese nicht über den Restmüll der Entsorgung zugeführt werden.
- (2) Unsere strombetriebenen Artikel gelten gemäß dem Elektro- und Elektronikgerätegesetz (ElektroG) als „Kleingeräte“ bzw. „Großgeräte“ und müssen als solche zur umweltfreundlichen Entsorgung an kommunalen Sammelstellen abgegeben werden. Diese Rücknahme ist für Sie mit keinerlei Kosten verbunden.
- (3) Alternativ zu (2) können unsere strombetriebenen Artikel über den stationären Handel sowie Onlinehandel mit einer Lager-/Verkaufsfläche von ≥ 400 qm kostenfrei zurückgegeben werden, wobei die Rückgabe eines Großgerätes an den Neukauf eines vergleichbaren Gerätes gebunden ist. Ebenfalls ist die kostenfreie Rückgabe bei Lebensmittelhändlern mit mehrmaligem Anbieten oder Bereitstellen von Elektrogeräten und einer Gesamtverkaufsfläche von ≥ 800 qm möglich.
- (4) Es besteht vor der Rückgabe die Verpflichtung zur Entnahme von zugängigen Batterien/Akkus sowie von zerstörungsfrei entfernbaren Lampen.
- (5) Bei den mitgelieferten Batterien/Akkus handelt es sich um **...keine Batterie/Akku enthalten.... ***

Absima GmbH, Gibitzenhofstraße 127a/RG, DE-90443 Nürnberg, Tel.: 0911 - 65084130, FAX: 0911 - 65084140,
www.absima.com, info@absima.com



Conditions de garantie

En achetant et en utilisant votre produit Absima, vous acceptez les conditions de garantie de Absima GmbH.

La garantie ne s'applique qu'aux défauts matériels et/ou fonctionnels déjà présents au moment de l'achat du produit.

Exclus de la garantie :

- Dommages causés par une utilisation incorrecte
- Dommages dus à la négligence d'un devoir de diligence
- Dommages dus à des erreurs de manipulation et d'entretien
- dégât des fluides

Veuillez signaler les demandes de garantie à votre revendeur.

S'il est nécessaire de retourner votre produit, veuillez joindre votre preuve d'achat et une description détaillée du défaut à l'envoi. Nous avons également besoin de vos coordonnées complètes (lisibles).

L'envoi direct au service après-vente d'Absima GmbH nécessite l'accord préalable. Vous pouvez le faire par téléphone au +49 911 65084130 ou par e-mail à service@absima.com

Les frais d'expédition sont à la charge de l'expéditeur. Les colis non gratuits ou payants ne seront pas acceptés.

Chaque cas de garantie reçu est d'abord vérifié par notre département de service pour la recevabilité. Les plaintes qui ne sont pas couvertes par la garantie peuvent entraîner des frais d'inspection. Les réparations ou services qui ne sont pas couverts par la garantie seront facturés à l'avance.

Clause de non-responsabilité

Comme Absima GmbH ne peut à aucun moment contrôler le respect du mode d'emploi ainsi que le fonctionnement et les conditions d'utilisation du produit, Absima GmbH n'assume aucune responsabilité pour les dommages, coûts, pertes résultant d'une mauvaise manipulation et/ou d'une mauvaise utilisation ou de toute autre manière y étant liée. Dans la mesure permise par la loi, l'obligation de payer des dommages-intérêts, pour quelque raison légale que ce soit, sera limitée à la valeur de la facture du produit Absima impliqué dans l'événement. Ceci ne s'applique pas dans la mesure où nous devons assumer une responsabilité illimitée en raison de dispositions légales obligatoires ou de négligence grave.

Déclaration de conformité

Le fabricant déclare par la présente que le produit est conforme aux exigences essentielles et aux autres dispositions pertinentes de la directive européenne.

La déclaration de conformité peut être consultée à l'adresse suivante

<http://wp.absima.com/index.php/downloads/erklarungen/>

ou peut être consulté sous

Absima GmbH - Gibitzenhofstrasse 127a/RG - 90443 Nuremberg, Allemagne
peut être demandée.

Élimination

Les déchets d'équipements électroniques sont une matière première et ne doivent pas être jetés avec les déchets ménagers. Si le produit a atteint la fin de sa durée de vie utile, jetez-le dans vos points de collecte locaux conformément aux réglementations légales en vigueur. L'élimination avec les ordures ménagères ou au détriment de l'environnement est interdite.

Important ! Retirez les piles ou les accumulateurs avant de les jeter. Un système de reprise séparé s'applique aux batteries et aux batteries rechargeables.

En vous débarrassant correctement de vos vieux appareils électroménagers, vous contribuez de manière importante à la protection de l'environnement.

Absima GmbH
Gibitzenhofstrasse 127 a / RG
90443 Nürnberg, Allemagne
Téléphone : +49 911 65084130 / Fax : +49 911 65084140
www.absima.com

Sous réserve de modifications techniques, de conception et d'équipement.



Warranty Terms

By purchasing and using your Absima product, you agree to the warranty terms of Absima GmbH.

The warranty applies only to material and/or functional defects already present at the time of purchase of the product.

Excluded from the guarantee:

- Damage caused by incorrect use
- Damage due to neglect of duty of care
- Damage due to improper handling and maintenance errors
- Fluid damages

Please report warranty claims to your dealer.

If it is necessary to return your product, please enclose your proof of purchase and a detailed description of the fault with the shipment. We also need your complete contact details (legible).

The direct sending to the service department of Absima GmbH requires the previous arrangement. This can be done by telephone under +49 911 65084130 or by e-mail to service@absima.com

The shipping costs are borne by the sender. Parcels that are not free of charge or are subject to charges will not be accepted.

Each incoming warranty case is first checked by our service department for admissibility. Complaints that are not covered by the warranty may incur costs for the inspection. Repairs or services that are not covered by the warranty will be charged in advance.

Disclaimer

Since Absima GmbH cannot at any time monitor the observance of the operating instructions as well as the operation and conditions of use of the product, Absima GmbH does not assume any liability for damages, costs, losses resulting from incorrect handling and/or incorrect operation or in any way related thereto. To the extent permitted by law, the obligation to pay damages, for whatever legal reason, will be limited to the invoice value of the Absima product involved in the event. This does not apply as far as we have to assume unlimited liability due to mandatory legal regulations or gross negligence.

Declaration of conformity

The manufacturer hereby declares that the product complies with the essential requirements and other relevant provisions of the EU Directive.

The declaration of conformity can be found at

<http://absima.com/index.php/downloads/erklarungen/>

or can be consulted under

Absima GmbH - Gibitzenhofstrasse 127a/RG - 90443 Nuremberg, Germany
can be requested.

Disposal

Waste electronic equipment is a raw material and should not be disposed of with household waste. If the product is at the end of its service life, dispose of it at your local collection points in accordance with the applicable legal regulations. Disposal with household waste or at the expense of the environment is prohibited.

Important! Remove the batteries or rechargeable batteries before disposal. A separate take-back system applies to batteries and rechargeable batteries.

By properly disposing of your old appliances, you make an important contribution to environmental protection.

Absima GmbH
Gibitzenhofstrasse 127 a / RG
90443 Nürnberg, Germany
Phone: +49 911 65084130 / Fax: +49 911 65084140
www.absima.com

Technical changes, design and equipment subject to change without notice.

