

RC

1/10th SCALE

OPEL CALIBRA V6 CLIFF

BODY PARTS SET

オペル カリブラ V6 クリフ スペアボディセット



注意!
NOTICE

- このボディのホイールベースは257mmです。
- This body features a wheelbase of 257mm.

- 製品によってボディが一部塗装済み、加工済みの場合があります。
- Some bodies may be pre-painted or have other work already carried out.



Opel Automobile GmbH
used under license to Tamiya, Inc.
O P E L

MICHELIN and/or the Michelin Man Device and/or BIBENDUM are trademark(s) owned by, and used with the permission of, the Michelin Group. © 2021 MICHELIN

Manufactured by Tamiya, Inc.
under license from Joest Racing Classic GmbH.



注意

- このキットは組み立てモデルです。作る前にならず説明書を最後までお読みください。また、小学生などの低年齢の方が組み立てるときは、保護者の方もお読みください。
- 工具の使用には十分注意してください。特にニッパーやナイフなど刃物によるケガや事故に注意してください。
- 接着剤や塗料は、使用前にそれぞれの注意書きをよく読み、指示に従って正しく使用してください。また、使用するときには室内の換気に十分注意してください。
- 小さなお子様のいる場所での作業はしないでください。工具にさわったり、小さなパーツの飲み込みや、ビニール袋をかぶったの窒息など危険な状況が考えられます。ブランクもきちんとかたづけてください。

CAUTION

- Read carefully and fully understand the instructions before commencing assembly.
- When assembling this kit, tools including knives are used. Extra care should be taken to avoid personal injury.
- Read and follow the instructions supplied with paints and/or cement, if used (not included in kit).
- Keep out of reach of small children. Children must not be allowed to put any parts in their mouths, or pull vinyl bags over their heads. Sensibly dispose of the leftover parts immediately.

★工具はセットに含まれません。

★ Tools are not included in set.

《穴の開け方》 How to make holes

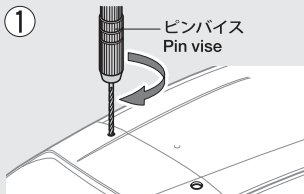

- ★指定の位置にピンバイスなどで小さな穴を開けます。
- ★Make a pilot hole in the indicated position using a pin vise and drill bit, etc.

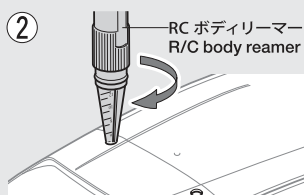

- ★リーマーで指示の大きさに穴を広げます。
- ★Enlarge hole to desired size using body reamer.

- ★工具の取り扱いには十分に注意してください。
- ★Handle tools with care.

1 ボディの穴開け Making holes

- ★ボディマウントの位置に合わせて、6.5mm穴を開けます。
- ★Make 6.5mm holes, matching the position of front body mounts.

- ★4mm穴を開けます。
- ★Make 4mm hole.

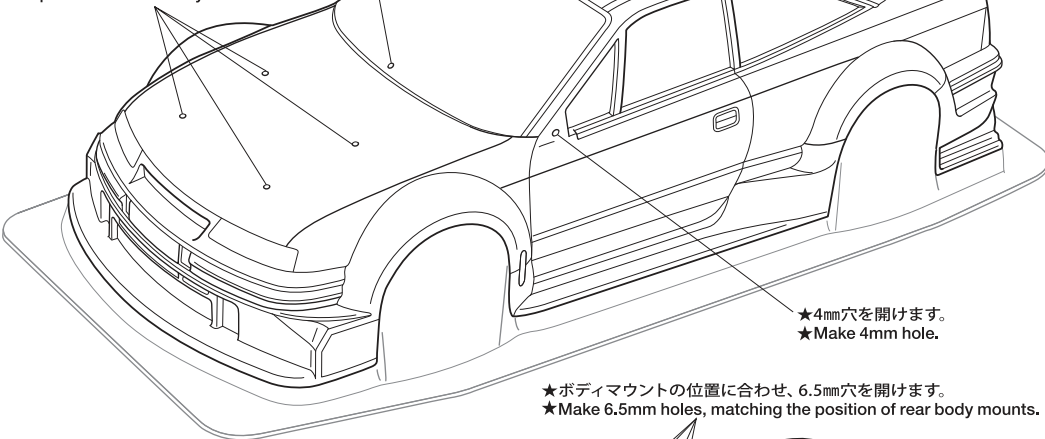

- ★4mm穴を開けます。
- ★Make 4mm hole.

- ★ボディマウントの位置に合わせて、6.5mm穴を開けます。
- ★Make 6.5mm holes, matching the position of rear body mounts.

※OPウイング（別売）を取り付ける場合は、OP付属の説明書に従って穴を開けてください。
※Make holes referring to the wing's instruction manual when attaching optional wing (sold separately).

- ★4mm穴を開けます。
- ★Make 4mm holes.

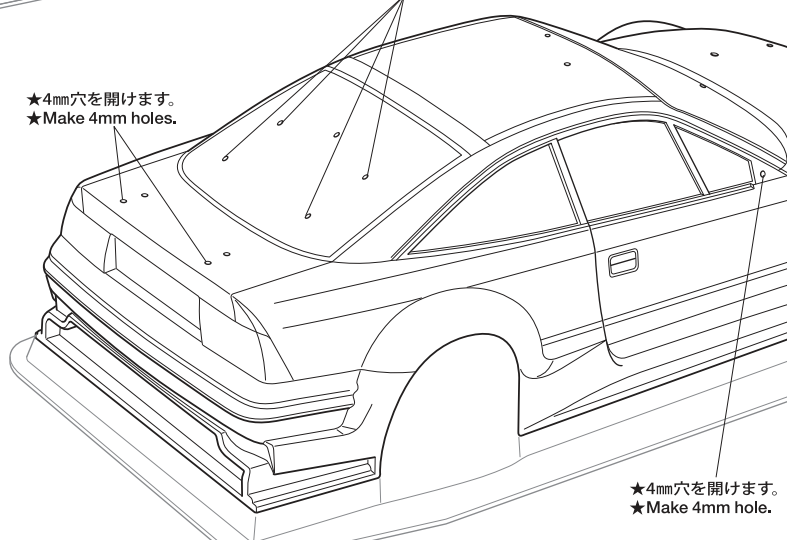
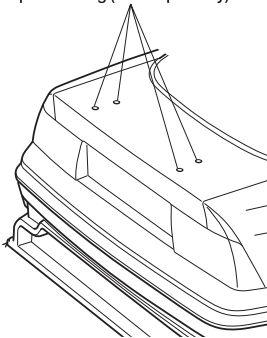

- ★4mm穴を開けます。
- ★Make 4mm hole.

《ポリカボディの切り取り方》 Cutting out polycarbonate body parts

- ★ポリカボディを切り取るときはハサミとカッターナイフを使い分けるときれいに切り取れます。
- ★Use different cutting tools depending upon the section you are working on.

《直線はハサミで切り取ります。》
Straight sections – use scissors

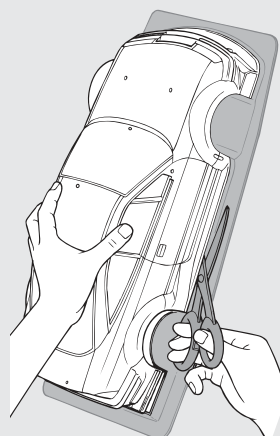

《曲線はカッターナイフで切り取ります。》
Curved sections – use a modeling knife

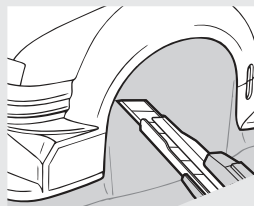

- カッターナイフを使う時は、切断する部分に手(指)を絶対にあてないでください。
- Keep hands and fingers off of section being cut, particularly when using a modeling knife.

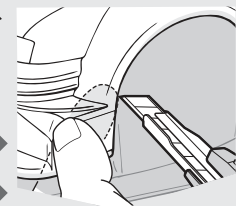

- ★カッターナイフで切り取る場合は、一度に切らずに数回にわけて浅く切り込みを入れ、切れ目にそって折り曲げるようにして切りはなしてください。
- ★When using a modeling knife, make multiple passes to score the cut line, then bend and snap off the unwanted area.

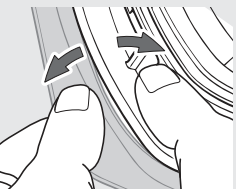
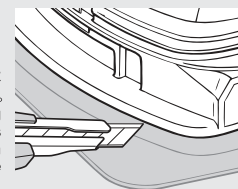

2 ボディの切り取り Cutting out body

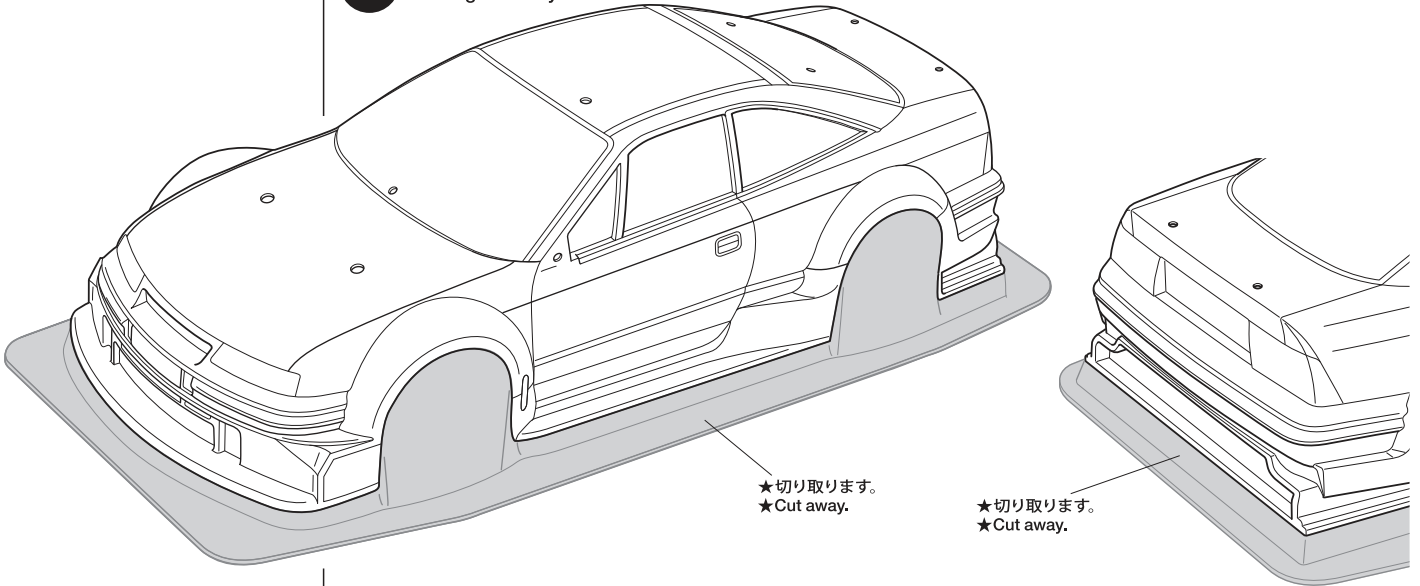

★切り取ります。
★Cut away.

★切り取ります。
★Cut away.

3

《塗装する前に》 Preparing body for painting

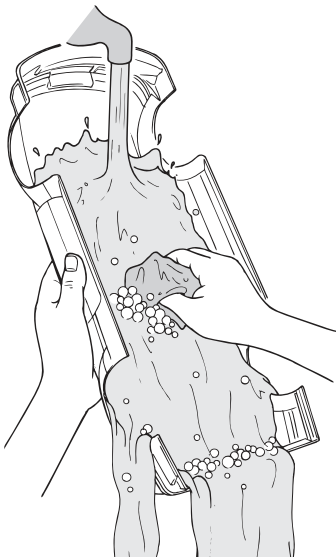

★塗装前に中性洗剤で油気をおとします。水洗いをして洗剤を洗い流して乾かしてください。
★Wash the body thoroughly with detergent in order to remove any oil, then rinse well and allow to air dry.

《塗装の仕方》 Painting

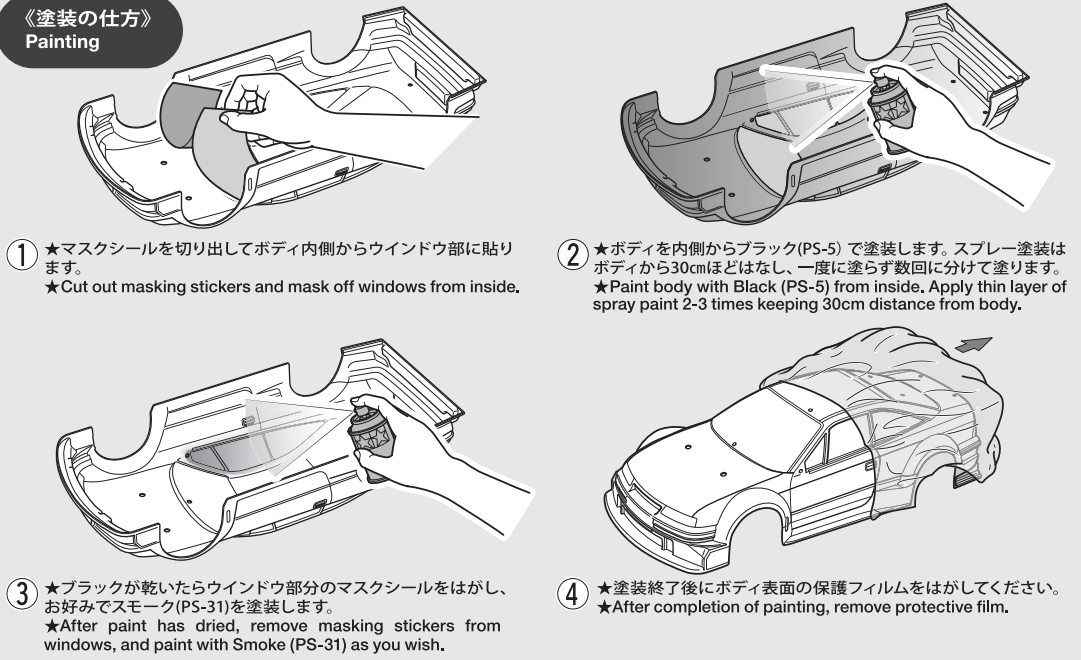

① ★マスクシールを切り出してボディ内側からウィンドウ部に貼ります。
★Cut out masking stickers and mask off windows from inside.

② ★ボディを内側からブラック(PS-5)で塗装します。スプレー塗装はボディから30cmほどはなし、一度に塗らず数回に分けて塗ります。
★Paint body with Black (PS-5) from inside. Apply thin layer of spray paint 2-3 times keeping 30cm distance from body.

③ ★ブラックが乾いたらウィンドウ部分のマスクシールをはがし、お好みでスモーク(PS-31)を塗装します。
★After paint has dried, remove masking stickers from windows, and paint with Smoke (PS-31) as you wish.

④ ★塗装終了後にボディ表面の保護フィルムをはがしてください。
★After completion of painting, remove protective film.

3 ボディの塗装 Painting body

★(A)~(H)はマスクシールの番号です。
★(A)~(H) denote masking stickers.

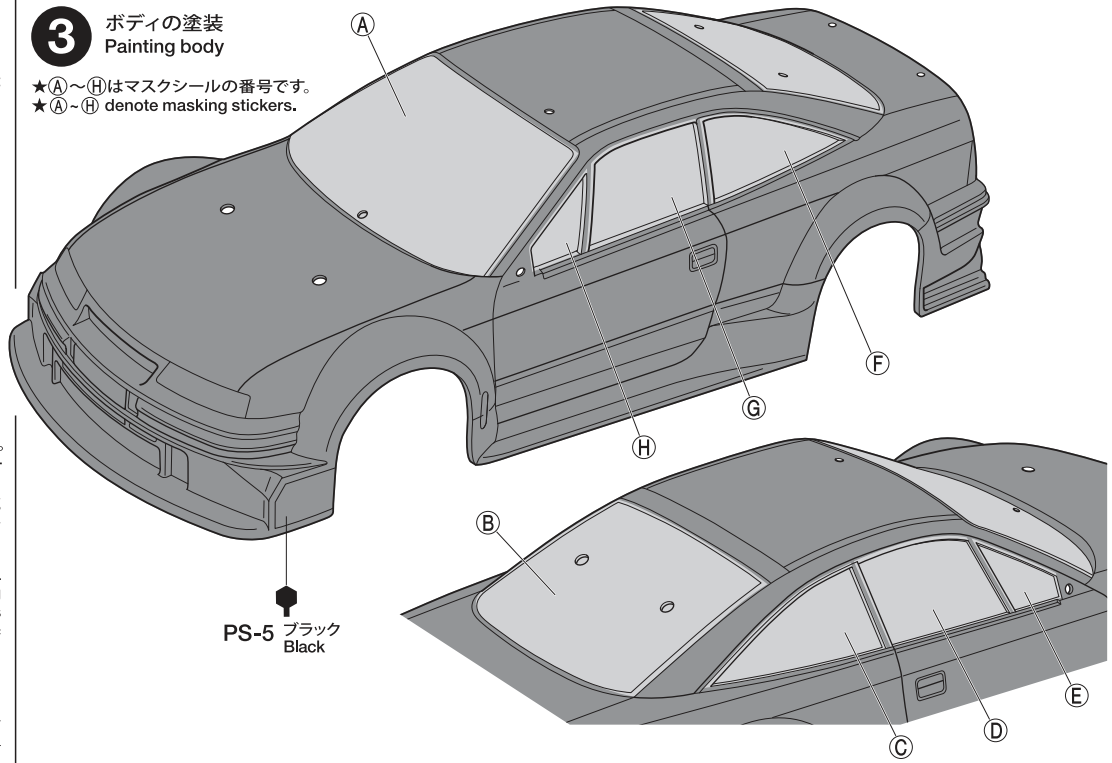

PS-5 ●ブラック / Black

●のマークは塗装指示のマークです。ボディの塗装にはポリカーボネート用塗料で内側から塗装してください。ミラーやウイングなどのプラスチック部品の塗装にはプラスチック用塗料をお使いください。

● This mark denotes numbers for Tamiya Paint colors. Paint body from inside using polycarbonate paints. Paint plastic parts (side mirrors and rear wing) using plastic paint.

《ポリカーボネート用タミヤカラー》
TAMIYA POLYCARBONATE PAINTS
PS-5 ●ブラック / Black
PS-31 ●スモーク / Smoke

4

注意
NOTICE

★ステッカーを貼る前に必ず保護フィルムをはがしてください。
★Remove protective film before applying stickers.

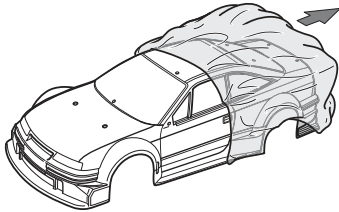

使わないステッカー……(86)
Not used.

ステッカー(63)はありません。
Sticker (63) is not included.

《ステッカーの貼り方》

①できるだけ余白を残さずに、印刷された部分を切り抜いてください。番号のついたステッカーは切り取ってしまうとまちがえやすいので貼る順に切り取ってください。

②台紙の端の部分の部分を少し切り取り指定された場所に貼りあわせませす。台紙をつけたまま位置をあわせてください。

③少しずつ台紙をはがしながら場所がずれたり、ステッカーの中に気泡が残ったりしないように注意しながら貼っていきます。

台紙を一度に全部はがして貼ることは、しわができたり気泡が残ったりする原因となります。

Stickers

① Cut along the edges as close as possible to cut the sticker from the sheet. Cut out stickers in numbered order to prevent confusion.

② Slightly peel away one end of the lining and position the sticker on the body.

③ Slowly remove the remaining lining while checking sticker position. Do not completely remove lining prior to application as this may cause unwanted air bubbles and creases.

4 マーキング
Markings

★ステッカー(9、10、23、49、50、69)は最初に貼ってください。
★Apply stickers (9、10、23、49、50、and 69) before other stickers.

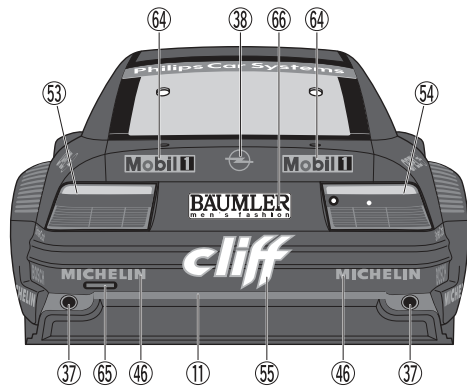
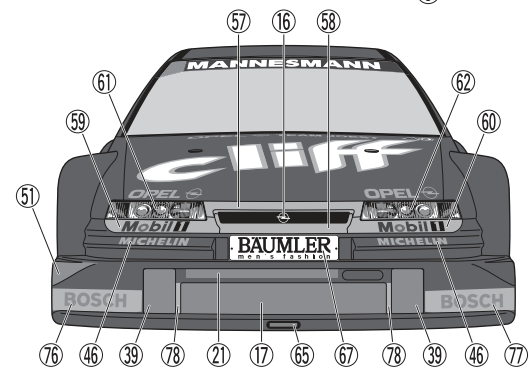
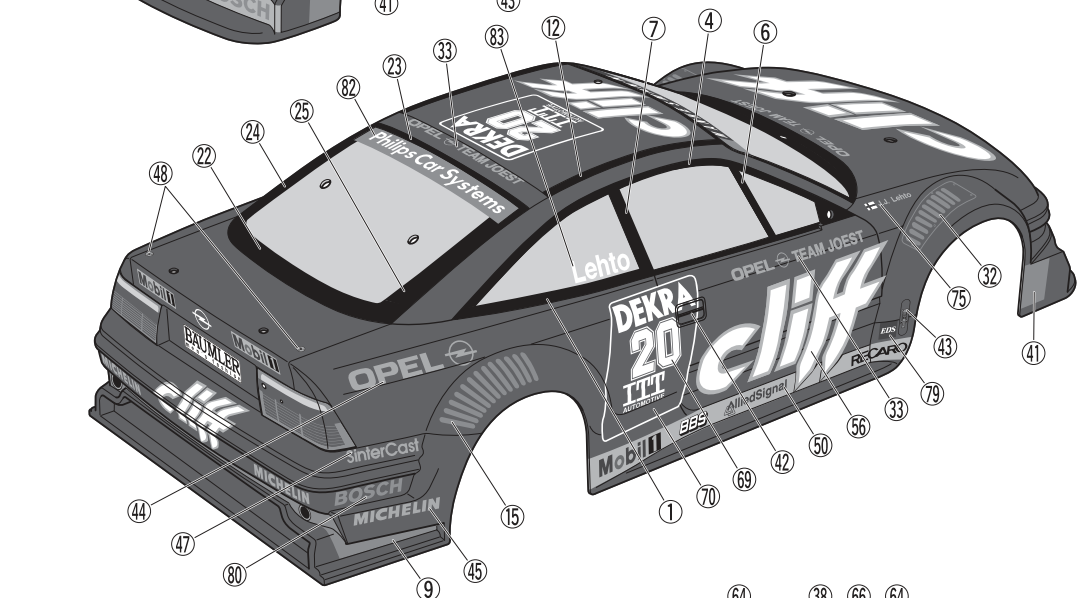
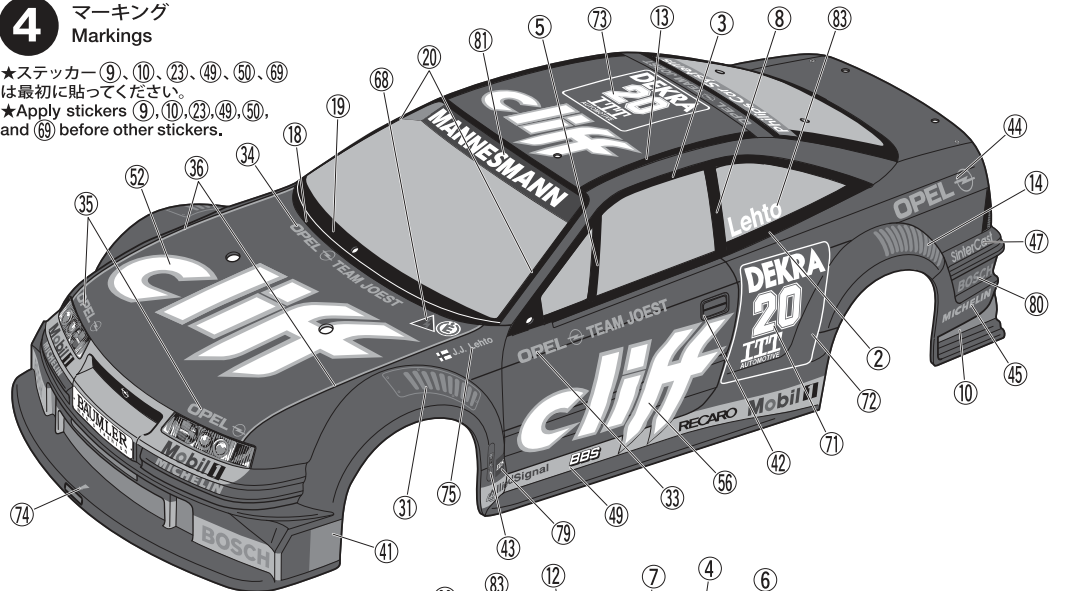

5

《サイドミラー》
Side mirrors

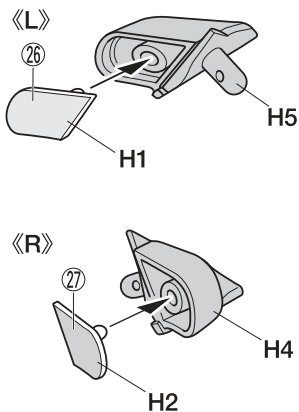

5 サイドミラーの組み立て
Side mirrors

★サイドミラーはボディ内側からラバーブッシュをはめ、スナップピンで固定します。
★Secure side mirrors using snap pins and rubber bushings as shown.

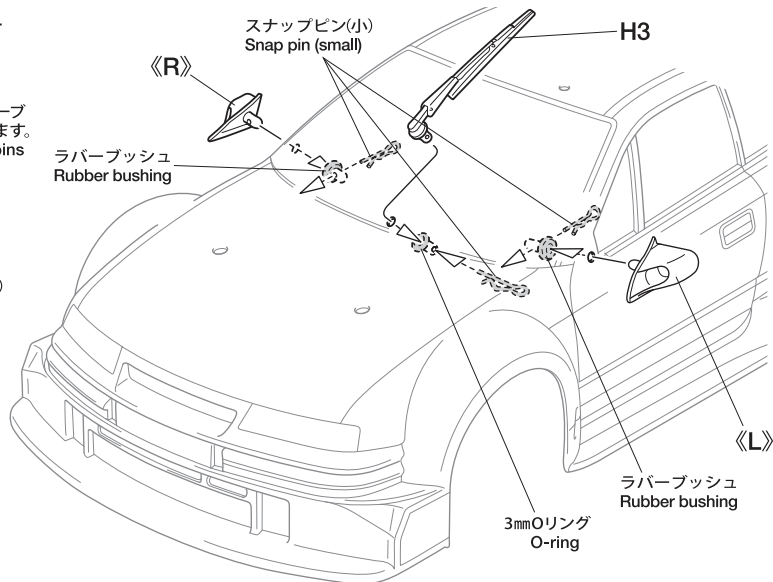
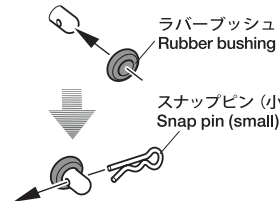

7

《タイヤのマーキング》
Tire markings

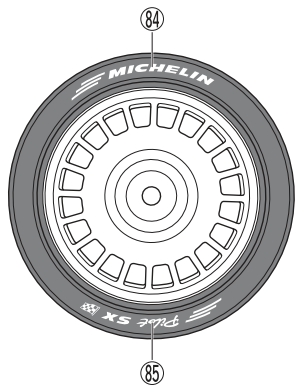

PARTS

- ボディ×1
Body
- H部品×1
H Parts
- ステッカー ①,②×各1
Stickers
- マスクシール×1
Masking stickers

《金具袋詰》 METAL PARTS BAG

- 6mmスナップピン・×8
Snap pin
- スナップピン (小) ・×5
Snap pin (small)
- 3mm Oリング×3
O-ring
- ラバーブッシュ×4
Rubber bushing

部品請求について

★部品をなくしたり、こわした方は、カスタマーサービス取次店でご注文いただけます。また、当社カスタマーサービスに直接ご注文する場合は、下記の方法でご注文することができます。

①《郵便振替のご利用法》
郵便局の払込用紙の通信欄に下のリストを参考にITEM番号、製品名、部品名、部品コード、数量を必ずご記入ください。振込人住所欄にはお電話番号もお書きいただき、口座番号・00810-9-1118、加入者名・(株)タミヤでお振込ください。

②《代金引換のご利用法》
パーツ代金に加えて代引き手数料 (300円+税) をご負担いただければ、電話またはホームページより代金引換によるご注文をお受けいたします。

《住所》
〒422-8610 静岡県駿河区恩田原3-7
株式会社タミヤ カスタマーサービス係

《お問い合わせ番号》
静岡 054-283-0003
東京 03-3899-3765 (静岡へ自動転送)

※電話番号をお確かめの上、おかけ間違いのないようお願いいたします。

《カスタマーサービスアドレス》
www.tamiya.com/japan/customer/

★このボディに合うタイヤ、ホイールは、カスタマーサービスで取り扱っております。お問い合わせください。

★Ask your local Tamiya dealer for availability of the wheels and tires.



6

リヤウイングの取り付け
Attaching rear wing

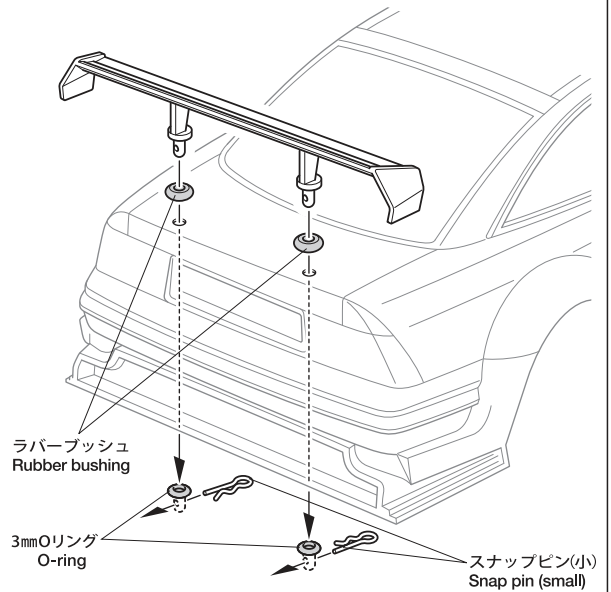
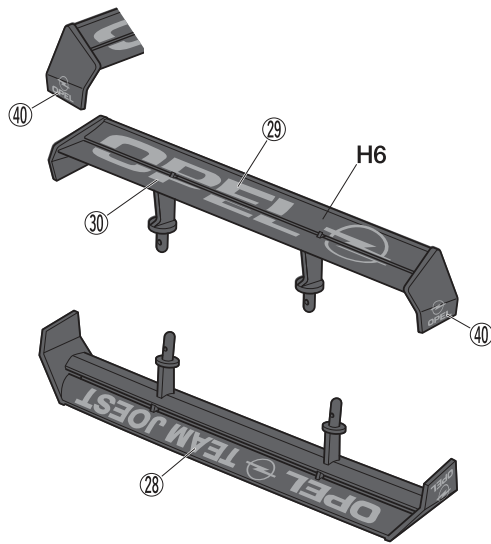

7

ボディの取り付け
Attaching body

★ボディからとび出たボディマウントは好みに応じて切り取ります。
★Cut down protruding body mounts if desired.

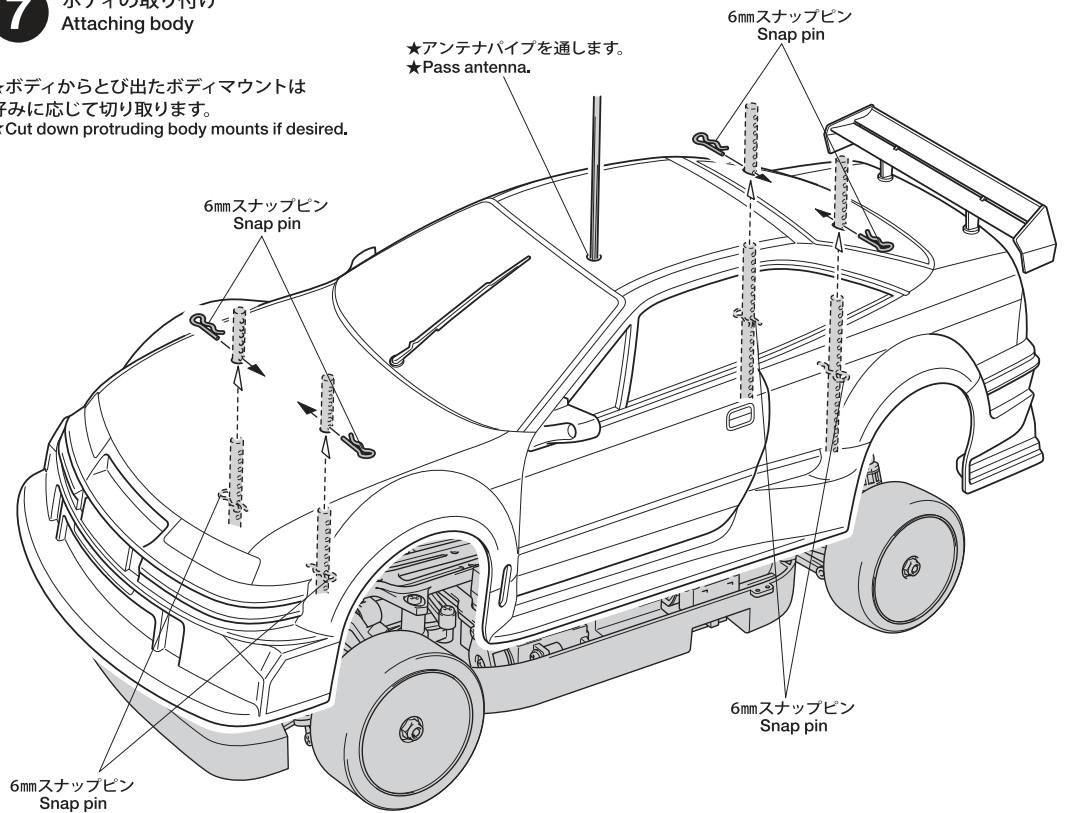

《ボディの取り付け位置》
Body attachment position
★スナップピンの位置は、ボディがタイヤや路面に接触しない高さに取り付けてください。
★Attach the snap pins ensuring the body does not come into contact with the tires and track surface.

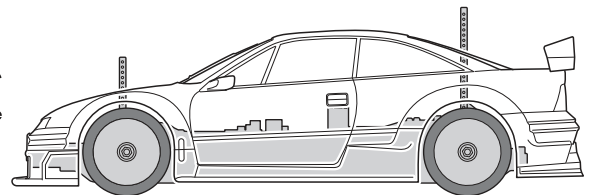

オペル カリブラ V6 クリフ

ITEM 51689

★本体価格 (税抜き)、送料は2021年12月現在のものです。諸事情により変更となる場合があります。
★ご購入に際しては、本体価格に消費税を加えてください。(小数点以下を切り捨て)

部品名	本体価格	送料	部品コード
Hパーツ	620円 + 税	-	19005451
ラバーブッシュ(x2)	120円 + 税	-	19805385
ステッカー、マスクシール	1,180円 + 税	-	19490053
ボディ説明図	300円 + 税	-	11057483
SP.197 スナップピン(大x10, 小x5)	200円 + 税	要	50197
SP.1537 6mmスナップピン(x15)	200円 + 税	要	51537
AO-5042 3mm Oリング黒(x10)	100円 + 税	要	84195

AFTER MARKET SERVICE CARD

When purchasing replacement parts, please take or send this form to your local Tamiya dealer so that the parts required can be correctly identified. Please note that specifications, availability and price are subject to change without notice.

Parts code	ITEM 51689
19005451	H Parts
19805385	Rubber Bushing (x2)
19490053	Stickers, Masking Stickers
11057483	Body Set Instructions
50197	Snap Pin (Large x10, Small x5)
51537	6mm Snap Pin (x15)
84195	3mm O-Ring (Black) (x10)