

RC

1/10th SCALE
R/C CAR BODY PARTS SET

VOLKSWAGEN BEETLE RALLY

フォルクスワーゲン
ビートルラリー



注意!
CAUTION

●このボディはLホイールベース (239mm) です。車高はハイ・ポジション (車高・高) 仕様をお勧めします。
●This body features an L wheelbase of 239mm. Use of a high ground clearance setup is recommended.

L ホイールベース
239mm

High
ハイ・ポジション

《使わない部品》
Not used.
L2, L3



注意!
NOTICE

★シャシ説明図の組立番号③④では、タイヤに注意して組み立ててください。下のように右側用と左側用があります。○印があるものが左側用です。タイヤのTAMIYAの印が車体の外側になるようにホイールを組み込みます。

★When assembling wheels at step ③④ in chassis instruction manual, note different left and right tires. Left tire features ○ mark. Assemble wheels so TAMIYA lettering on tire sidewall faces outwards.

《左側用タイヤ》
Tire (left)

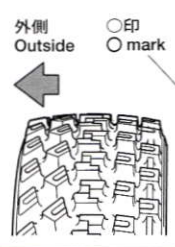

《右側用タイヤ》
Tire (right)

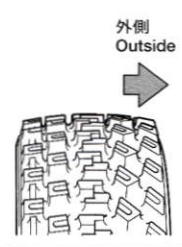

注意

●このキットは組み立てモデルです。作る前にかならず説明書を最後までお読みください。また、小学生などの低年齢の方が組み立てるときは、保護者の方もお読みください。
●工具の使用には十分注意してください。特にニッパーやナイフなど刃物によるケガや事故に注意してください。
●接着剤や塗料は、使用する前にそれぞれの注意書きをよく読み、指示に従って正しく使用してください。また、使用するときには室内の換気に十分注意してください。
●小さなお子様のいる場所での作業はしないでください。工具にさわったり、小さなパーツの飲み込みや、ビニール袋をかぶっての窒息など危険な状況が考えられます。プラくずもきちんとかたづけしてください。

CAUTION

●Read carefully and fully understand the instructions before commencing assembly.
●When assembling this kit, tools including knives are used. Extra care should be taken to avoid personal injury.
●Read and follow the instructions supplied with paints and/or cement, if used (not included in kit).
●Keep out of reach of small children. Children must not be allowed to put any parts in their mouths, or pull vinyl bags over their heads. Sensibly dispose of the leftover parts immediately.

1 《ボディの切り取り》
Trimming

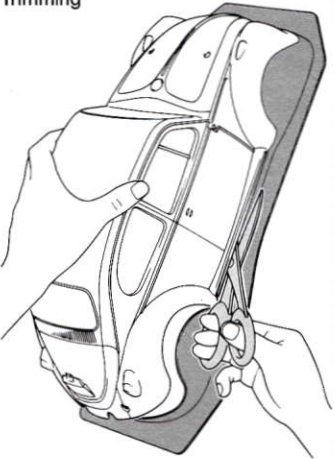

★ハサミやカッターナイフで切り取ります。
★Cut out using scissors or a modeling knife.

《塗装する前に》
Preparing body for painting

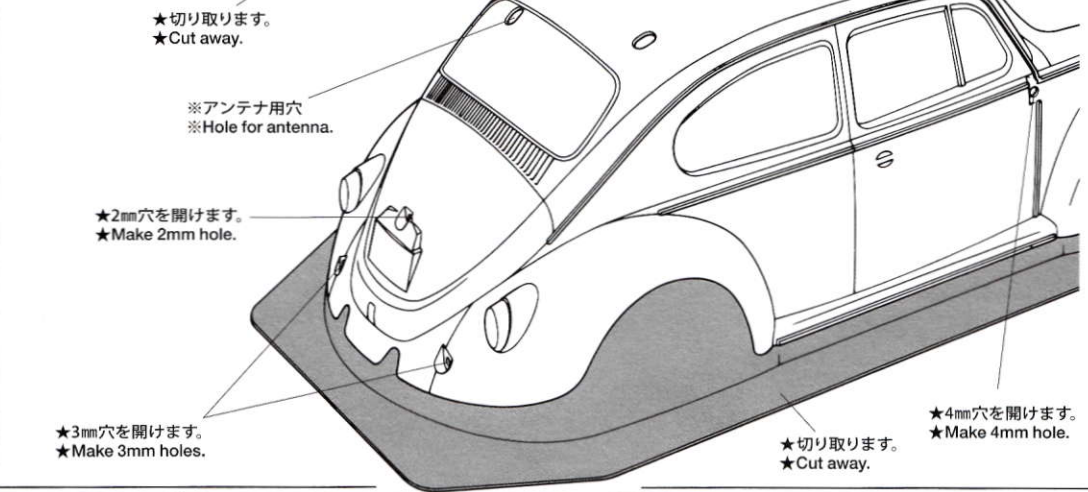
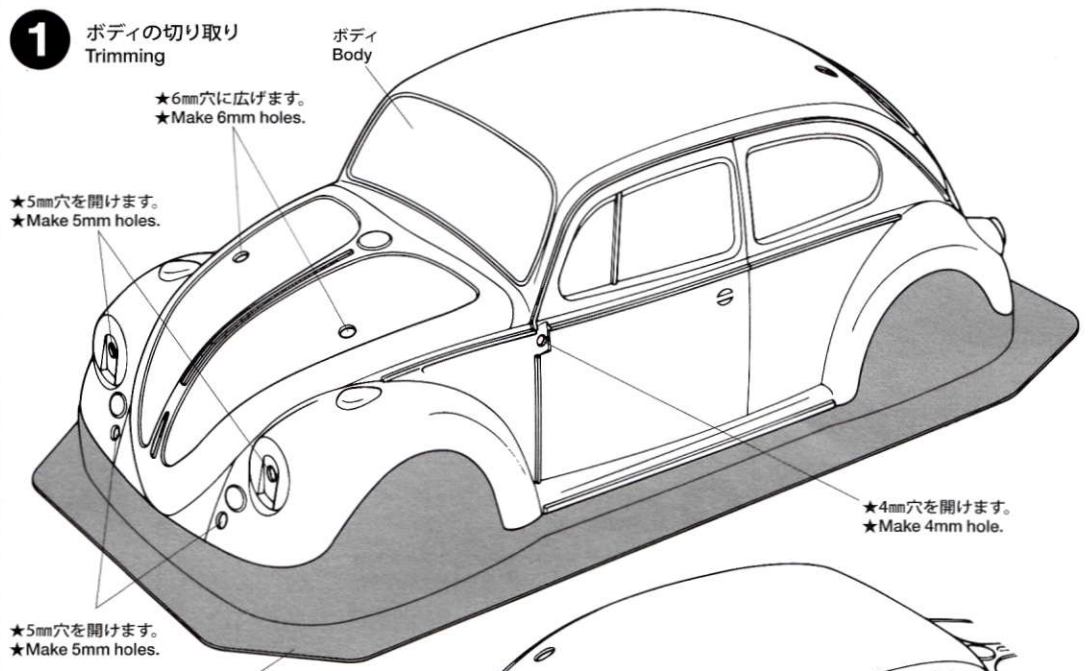

2 ボディの塗装
Painting

★(A)~(F)はマスクシールの番号です。
★(A)~(F) denotes number of masking sticker.

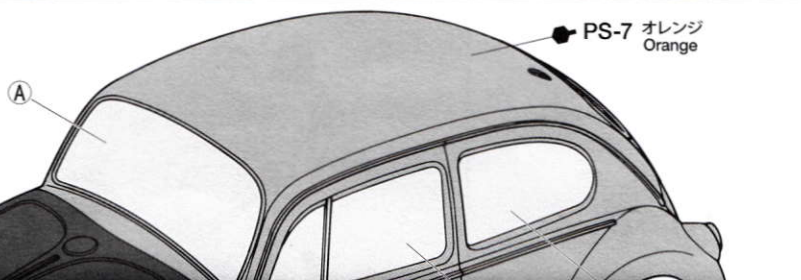

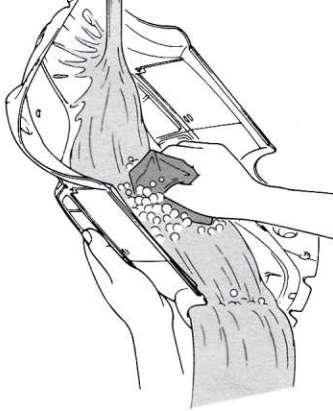

★塗装前に中性洗剤で油気をおとします。水洗いをして洗剤分を洗い流して乾かしてください。
★Wash the body thoroughly with detergent in order to remove any oil, then rinse well and allow to air dry.

2

このマークは塗装指示のマークです。ボディの塗装にはポリカーボネート用塗料で内側から塗装してください。ライトなどのプラスチック部品の塗装にはプラスチック用塗料をお使いください。

● This mark denotes numbers for Tamiya Paint colors. Paint body from inside using polycarbonate paints. Paint plastic parts (lights) using plastic paint.

《ポリカーボネート用タミヤカラー》 TAMIYA POLYCARBONATE PAINTS

- PS-5 ●ブラック / Black
- PS-7 ●オレンジ / Orange
- PS-31 ●スモーク / Smoke
- PS-55 ●フラットクリアー / Flat clear

《プラスチック用タミヤカラー》 TAMIYA PLASTIC PAINTS

- TS-29 ●セミグロスブラック / Semi gloss black

TAMIYA CRAFT TOOLS

良い工具選びは製作づくりのための第一歩。本格派をめざすモデルにふさわしいタミヤクラフトツール。耐久性も高く、使いやすい高品質な工具です。

(+)SCREWDRIVER-L プラスドライバー-L(5×100)



ITEM 74006

(+)SCREWDRIVER-M プラスドライバー-M(4×75)



ITEM 74007

CRAFT KNIFE クラフトカッター



ITEM 74013

SIDE CUTTER for PLASTIC 精密ニッパー (プラスチック用)



ITEM 74001

TAMIYA COLOR ポリカーボネートスプレー(ミニ)

クリアーボディ用スプレー塗料です。軽く仕上がりが、衝突などにはがれにくいのが特徴。

TAMIYA COLOR タミヤカラー(スプレー式)

美しい塗装が手軽に楽しめるスプレータイプの塗料です。ミクラーモデル用、カーモデル用、一般工作用がそろっています。

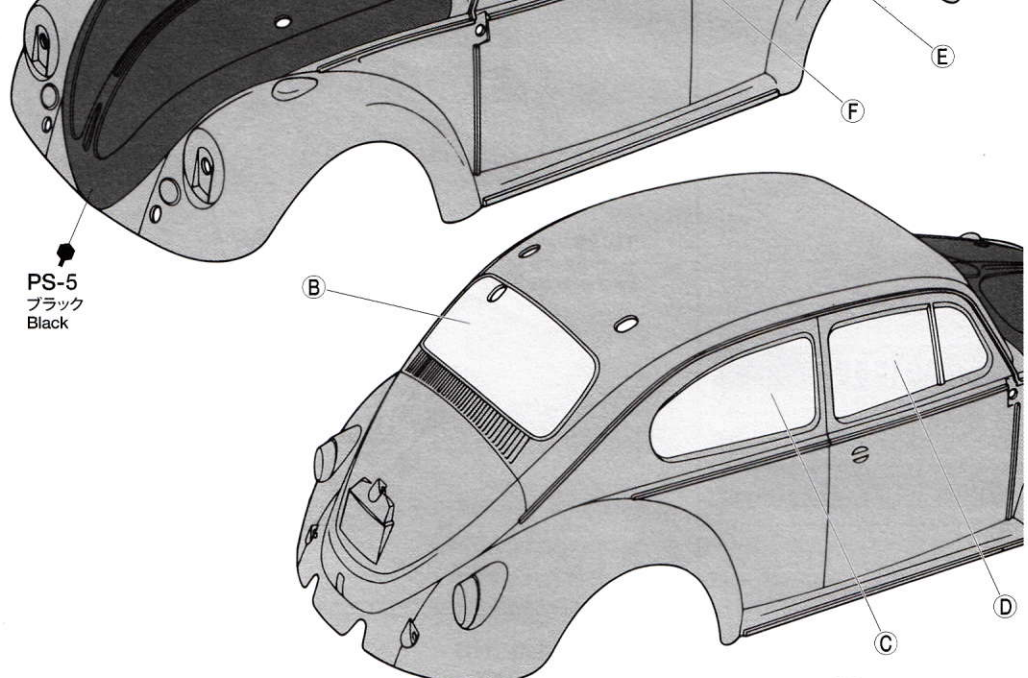

《塗装の仕方》 How to paint

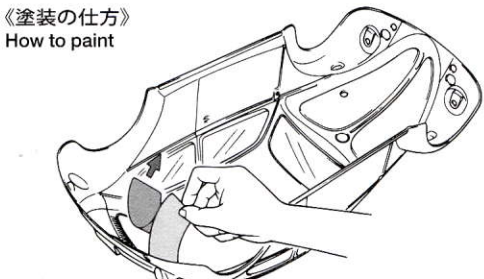

① ★マスクシールを切り出してボディ内側からウインドウ部に貼ります。
★Cut out masking stickers and mask off windows from inside.

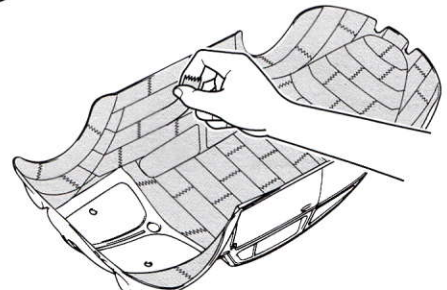

② ★ブラックで塗装する以外の部分を別売のマスクングテープでマスクングします。
★Mask off areas to be painted Orange (PS-7) with separately available masking tape.

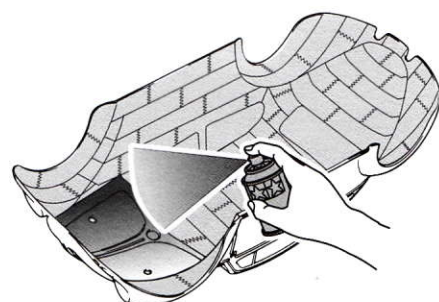

③ ★ボディを内側からブラック(PS-5)で塗装します。スプレー塗装はボディから30cmほどはなし、一度に塗らず数回に分けて塗ります。
★Paint body from inside using Black (PS-5). Apply thin layer of spray paint 2-3 times keeping 30cm distance from body.

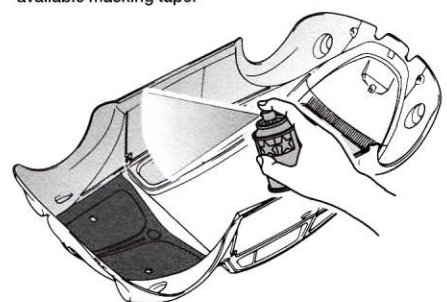

④ ★ブラックが乾いたらウインドウ以外のマスクングテープをはがし、ボディ全体をオレンジ(PS-7)で塗装します。
★After black paint has dried, remove masking tape but keep windows masked off, then paint body with Orange (PS-7).

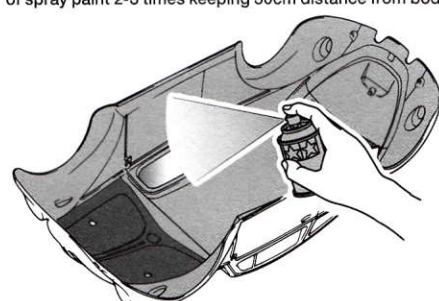

⑤ ★塗料が乾いたらウインドウ部分のマスクシールをはがし、お好みでスモーク(PS-31)を塗装します。
★Remove masking stickers from windows, and paint with Smoke (PS-31) as you wish.

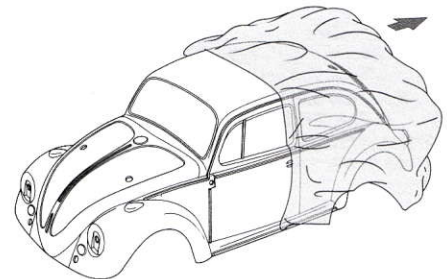

⑥ ★塗装が乾いたらボディ表面の保護フィルムをはがしてください。
★After paint has dried, remove protective film from body.

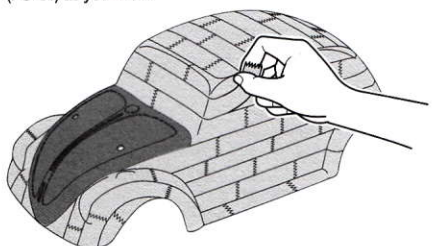

⑦ ★表側のボンネット以外の部分を別売のマスクングテープでマスクングします。
★Mask off all outside sections except the hood with separately available masking tape.

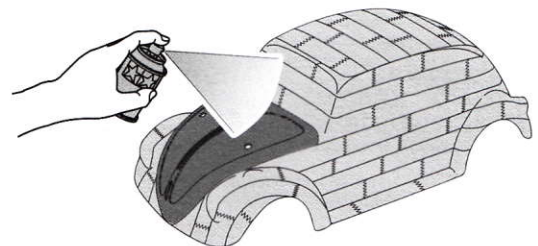

⑧ ★ボディ表側からフラットクリアー(PS-55)で塗装します。塗料が乾いたらマスクングテープをはがします。
★Paint the outside surface with Flat clear (PS-55). After paint has dried, remove masking tape.

3**《ステッカーの貼り方》**

① できるだけ余白を残さずに、印刷された部分を切り抜いてください。番号のついたステッカーは切りとってしまうとまちがえやすいので貼る順に切りとってください。

② 台紙の端の部分の部分を少し切りとり指定された場所に貼り合わせます。台紙をつけたまま位置を合わせてください。

③ 少しずつ台紙をはがしながら場所がずれたり、ステッカーの中に気泡が残ったりしないように注意しながら貼っていきます。

台紙を一度に全部はがして貼ることは、しわができたりの気泡が残ったりする原因となります。

Stickers

① Cut along the edges as close as possible to the sticker from the sheet. Cut out stickers in numbered order to prevent confusion.

② Slightly peel away one end of the lining and position the sticker on the body.

③ Slowly remove the remaining lining while checking sticker position. Do not completely remove lining prior to application as this may cause unwanted air bubbles and creases.

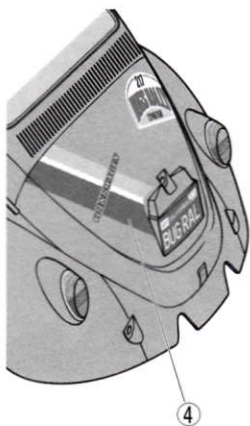
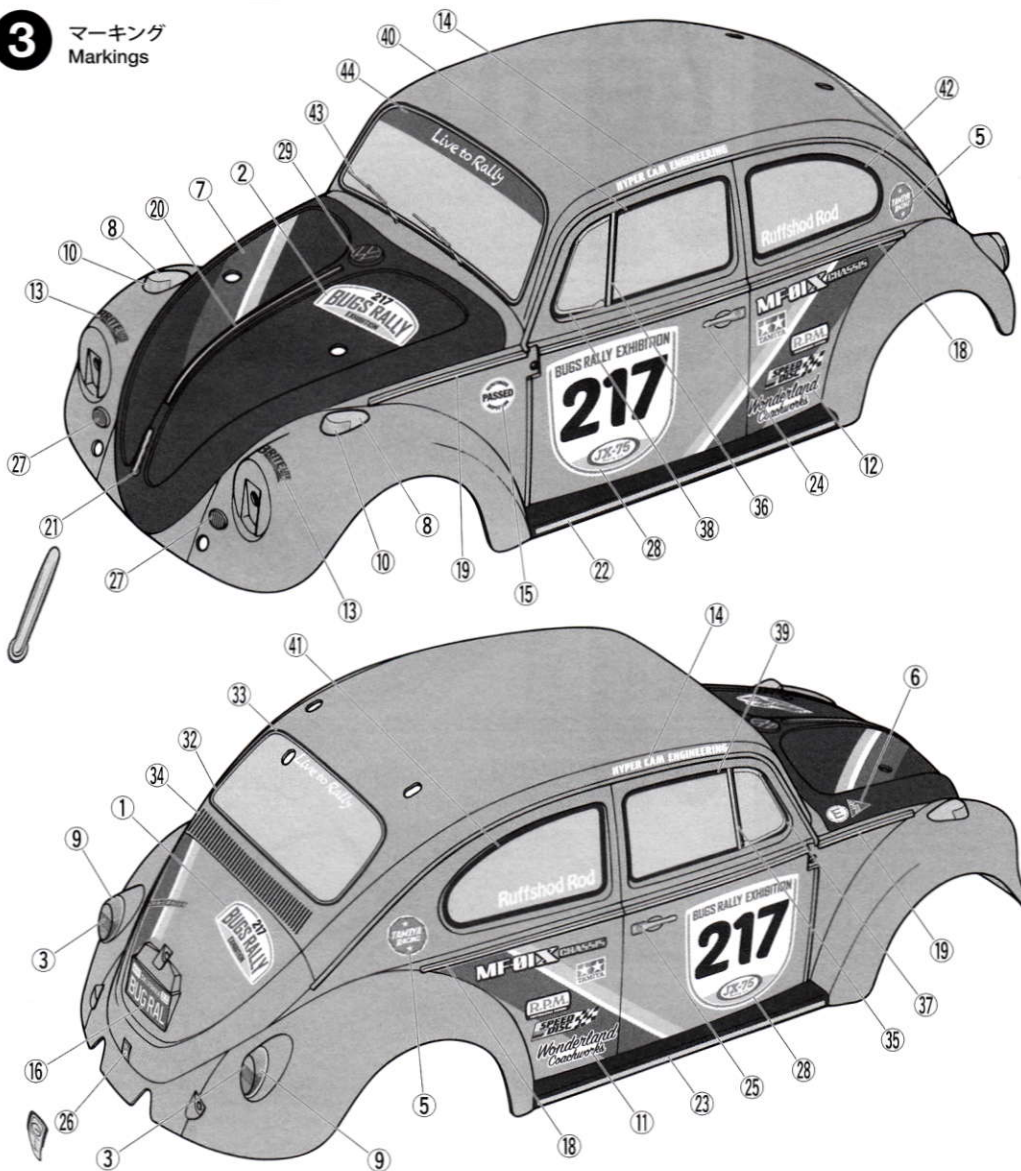
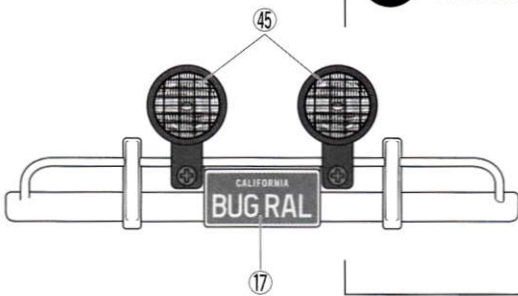
**3** マーキング
Markings**4****4** フロントバンパーの組み立て
Front bumper

★締め込みすぎに注意
★Do not overtighten.

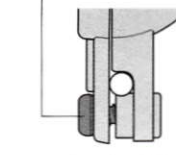

3×8mm タッピングビス
Tapping screw

TS-29
セミグロスブラック
Semi gloss black

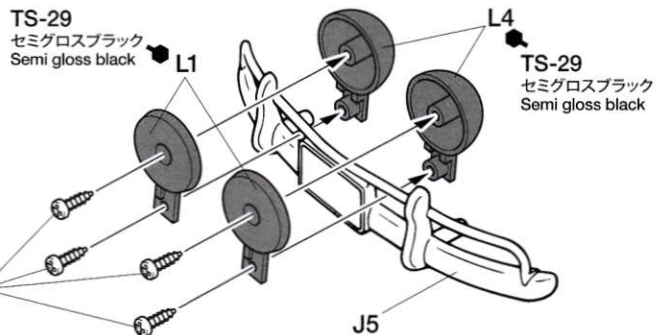
**5****5** ボディパーツの取り付け
Attaching body parts

★ボディ内側で固定します。
★Secure from inside.

★サイドミラーはボディ内側からOリングをはめ、スナップピンで固定します。

★Secure side mirrors using snap pins and O-rings as shown.

3mm Oリング (黒)
O-ring (black)

スナップピン (小)
Snap pin (small)

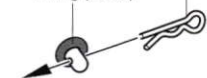

★両面テープを切り取って貼ります。
★Cut and apply double-sided tape.

《H5, H6》

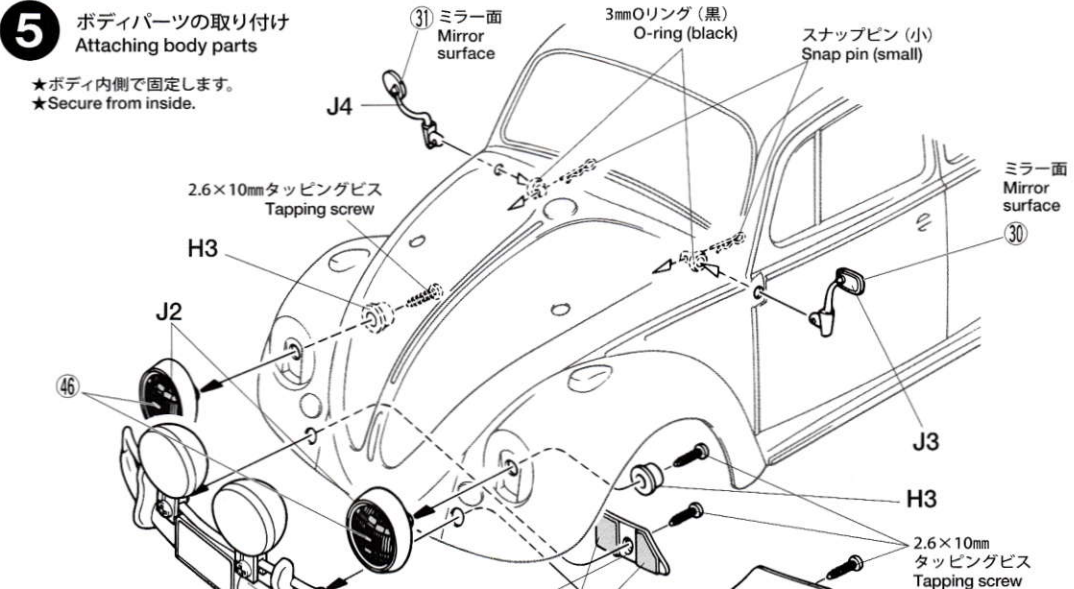
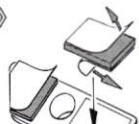

《H4》

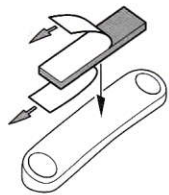

両面テープ
Double-sided tape

H6

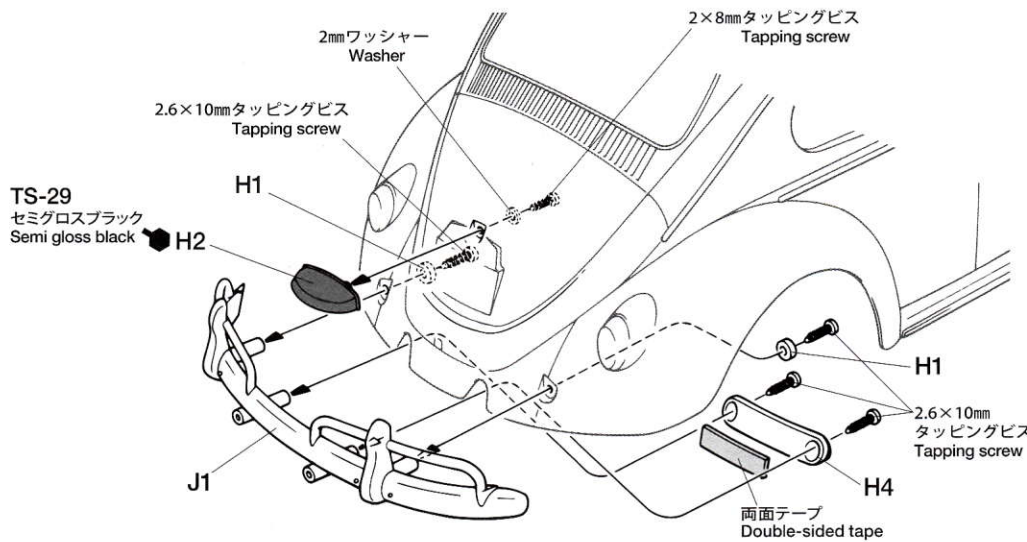

PARTS

- ボディ×1
Body
- H部品×1
H Parts
- J部品×1
J Parts
- L部品×1
L Parts
- ステッカー×1
Sticker
- マスキングシール×1
Masking sticker

《金具袋詰》 METAL PARTS BAG

- 3×8mm タッピングビス×4
Tapping screw
- 2.6×10mm タッピングビス×8
Tapping screw
- 2×8mm タッピングビス×1
Tapping screw
- 2mm ワッシャー×1
Washer
- 3mm Oリング (黒)×2
O-ring (black)
- 6mm スナップピン×4
Snap pin
- スナップピン (小)×2
Snap pin (small)
- 両面テープ×1
Double-sided tape

6 ボディの取り付け Attaching body

※ボディからとび出たボディマウントは
好みに応じて切り取ります。

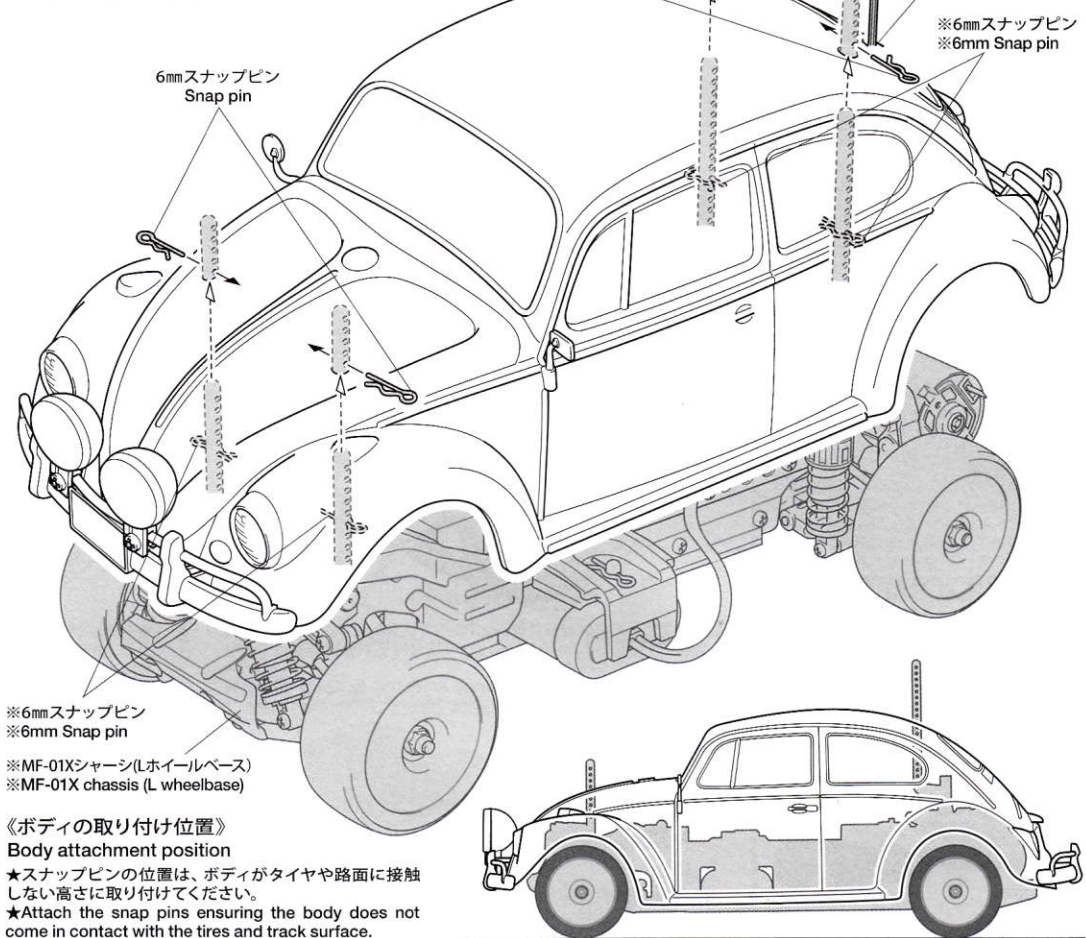

※6mm スナップピン
※6mm Snap pin

※MF-01Xシャーシ(Lホイールベース)
※MF-01X chassis (L wheelbase)

《ボディの取り付け位置》 Body attachment position

★スナップピンの位置は、ボディがタイヤや路面に接触
しない高さに取り付けてください。
★Attach the snap pins ensuring the body does not
come in contact with the tires and track surface.

部品請求について

★部品をなくしたり、こわした方は、カ
スタマーサービス取次店でご注文いた
だけます。また、当社カスタマーサー
ビスに直接ご注文する場合は、下記の方
法でご注文することができます。

①《郵便振替のご利用法》

郵便局の払込用紙の通信欄に下のリス
トを参考にITEM番号、スケール、製品
名、部品名、部品コード、数量を必ずご
記入ください。振込人住所欄にはお電
話番号もお書きいただき、口座番号・
00810-9-1118、加入者名・(株)タミヤ
でお振振ください。

②《代金引換のご利用法》

パーツ代金に加えて代引き手数料(300
円+税)をご負担いただければ、電話ま
たはホームページより代金引換による
ご注文をお受けいたします。

《住所》
〒422-8610 静岡市駿河区恩田原3-7
株式会社タミヤ カスタマーサービス係
《お問い合わせ番号》
静岡 054-283-0003
東京 03-3899-3765 (静岡へ自動転送)
※電話番号をお確かめの上、おかけ間違いのないよう
お願いいたします。

●タミヤ・ホームページアドレス
www.tamiya.com

フォルクスワーゲン ビートル ラリー

ITEM 58650

★本体価格(税抜き)、送料は2017年11月現在のものです。諸事情により変更となる場合があります。
★ご購入に際しては、本体価格に消費税を加えてご注文ください。(小数点以下を切り捨て)

部品名	本体価格	送料	部品コード
ボディ	2,300円 +税	-	11825147
H、Jパーツ	1,400円 +税	-	19005486
Lパーツ	520円 +税	-	10115086
3x8mm タッピングビス(黒x10)	180円 +税	-	19805754
2x6mm ワッシャー(x5)	200円 +税	-	19805758
ステッカー、マスキングシール	900円 +税	-	19495918
ボディ説明図	300円 +税	-	11056451
SP.171 耐熱両面テープ(x5)	300円 +税	120円	50171
SP.197 スナップピン(大x10、小x5)	200円 +税	92円	50197
SP.573 2x8mm タッピングビス(x10)	100円 +税	82円	50573
SP.575 2.6x10mm タッピングビス(x5)	100円 +税	82円	50575
SP.1537 6mm スナップピン(x15)	200円 +税	140円	51537
AO-5042 3mm Oリング黒(x10)	100円 +税	140円	84195

ホイール(x4)	840円 +税	-	19335209
SP.1427 タイヤ(x2)	560円 +税	400円	51427
OP.1655 プロペラシャフトL	280円 +税	140円	54655

AFTER MARKET SERVICE CARD

When purchasing replacement parts, please take or send this form to your local Tamiya dealer so that the parts required can be correctly identified. Please note that specifications, availability and price are subject to change without notice.

Parts code	ITEM 58650
11825147	Body
19005486	H, J Parts
10115086	L Parts
19805754	3x8mm Tapping Screw (x10)
19805758	2x6mm Washer (x5)
19495918	Sticker, Masking Sticker
11056451	Body Set Instructions
50171	Heat Resistant Double-Sided Tape (x5)
50197	Snap Pin (Large x10, Small x5)
50573	2x8mm Tapping Screw (x10)
50575	2.6x10mm Tapping Screw (x5)
51537	6mm Snap Pin (x15)
84195	3mm O-Ring (Black) (x10)

19335209	Wheel (x4)
51427	Tire (x2)
54655	Propeller Shaft L

58650 VW Beetle Rally Body (11056451)

