

RC

1/10th SCALE

TOYOTA CELICA GT-FOUR (ST165) BODY PARTS SET

トヨタ セリカ GT-FOUR (ST165) スペアボディセット

注意!
CAUTION

- このボディのホイールベースは257mmです。
- This body features a wheelbase of 257mm.

- 製品によってボディが一部塗装済み、加工済みの場合があります。
- Some bodies may be pre-painted or have other work already carried out.

《穴の開け方》
Making holes

- ① ★指定の位置にピンバイスなどで小さな穴を開けます。
★Make a pilot hole in the indicated position using a pin vise and drill bit, etc.

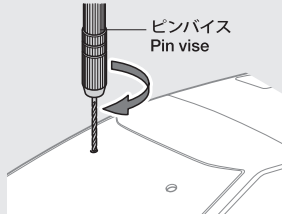

- ② ★リーマーで指示の大きさに穴を広げます。
★Enlarge hole to desired size using body reamer.

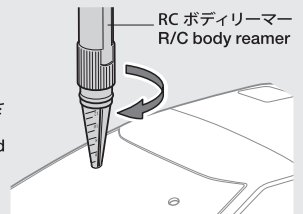
《ポリカーボネートボディの切り取り方》
Cutting out polycarbonate body parts

- ★ボディを切り取るときはハサミとカッターナイフを使い分けるときれいに切り取れます。
★Use different cutting tools depending upon the section you are working on.

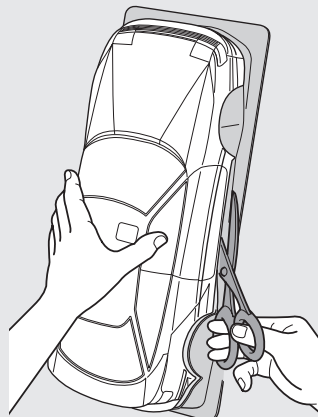
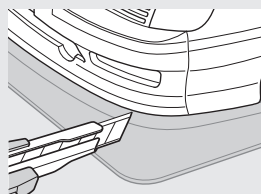
《直線はハサミで切り取ります。》
Straight sections – use scissors《曲線はカッターナイフで切り取ります。》
Curved sections – use a modeling knife

- カッターナイフを使う時は、切断する部分に手(指)を絶対にあてないでください。
- Keep hands and fingers off of section being cut, particularly when using a modeling knife.

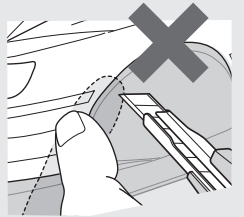

- ★カッターナイフで切り取る場合は、一度に切らずに数回にわけて浅く切り込みを入れ、切れ目によって折り曲げるようにして切りはなしてください。

- ★When using a modeling knife, make multiple passes to score the cut line, then bend and snap off the unwanted area.

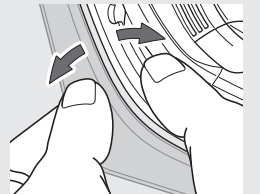
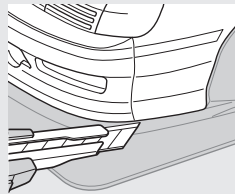
《ホイールアーチ部分の切り取り》
Cutting wheel arches

- ★ホイールアーチ部分を切り取るには、まず余白を残して大まかにカッターなどで切り取ります。その後、余白部分を曲線ハサミなどできれいに形を切りそろえてください。

- ★Cut the main section away from the middle of the wheel arch using a modeling knife, leaving just a small section to clean up neatly with curved scissors, etc.

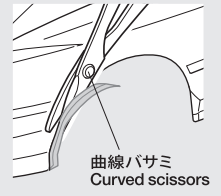
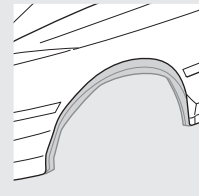
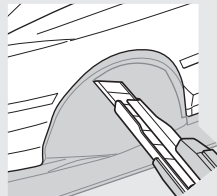
曲線ハサミ
Curved scissors

注意

- このキットは組み立てモデルです。作る前に必ず説明書を最後までお読みください。また、小学生などの低年齢の方が組み立てるときは、保護者の方もお読みください。
- 工具の使用には十分注意してください。特にニッパーやナイフなど刃物によるケガや事故に注意してください。
- 接着剤や塗料は、使用する前にそれぞれの注意書きをよく読み、指示に従って正しく使用してください。また、使用するときには室内の換気に十分注意してください。
- 小さなお子様のいる場所での作業はしないでください。工具にさわったり、小さなパーツの飲み込みや、ビニール袋をかぶつての窒息など危険な状況が考えられます。プラくずもきちんとかたづけしてください。

CAUTION

- Read carefully and fully understand the instructions before commencing assembly.
- When assembling this kit, tools including knives are used. Extra care should be taken to avoid personal injury.
- Read and follow the instructions supplied with paints and/or cement, if used (not included in kit).
- Keep out of reach of small children. Children must not be allowed to put any parts in their mouths, or pull vinyl bags over their heads. Sensibly dispose of the leftover parts immediately.

- ★工具はセットに含まれません。
- ★ Tools are not included in set.

1

- ★工具の取り扱いには十分に注意してください。
- ★ Handle tools with care.

1 ボディの穴開け
Making holes in body

- ★指示の大きさに穴を開けてください。
- ★ Make holes of sizes shown.

- ★アンテナを立てる場合は、アンテナマウントの位置に合わせて、6mm穴を開けます。
- ★ If required, make a 6mm hole matching antenna position.

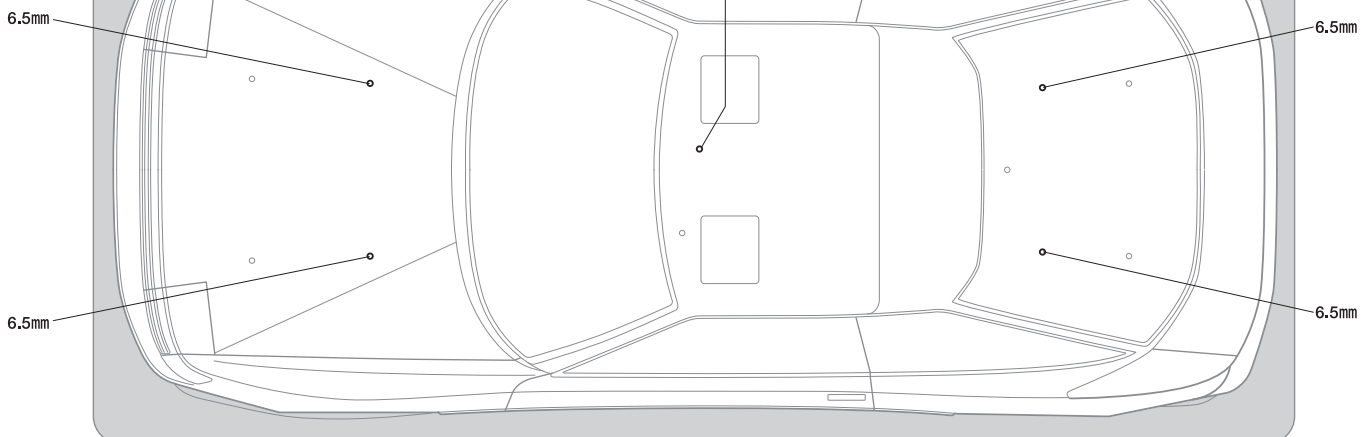

2

《塗装する前に》
Preparing body for painting

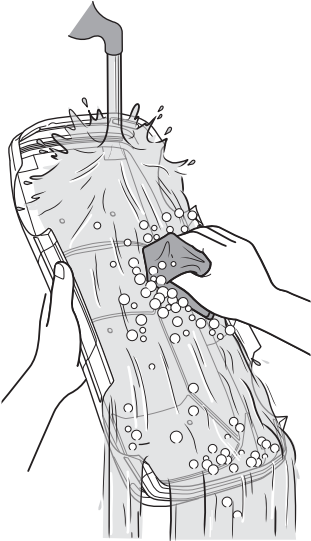

★塗装前に中性洗剤で油分をおとします。水洗いをして洗剤を洗い流して乾かしてください。
★Wash the body thoroughly with detergent in order to remove any oil, then rinse well and allow to air dry.

2

ボディの切り取り
Cutting out body

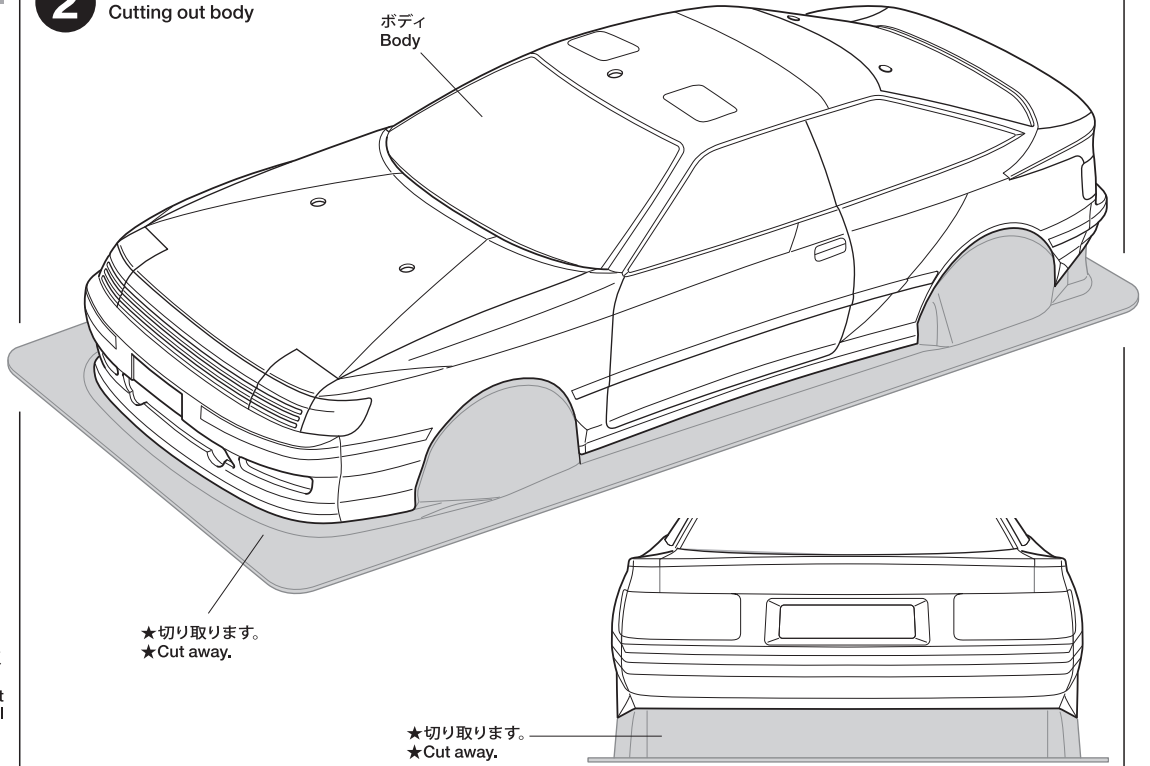

★切り取ります。
★Cut away.

★切り取ります。
★Cut away.

3

★マスクシールを切り出してボディ内側からウィンドウ部に貼ります。
★Cut out masking stickers and mask off windows from inside.

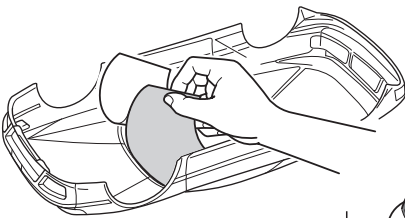

3

マスキングと塗装
Masking and painting

★(A)～(F)はマスクシールの番号です。
★(A)～(F) denote masking stickers.

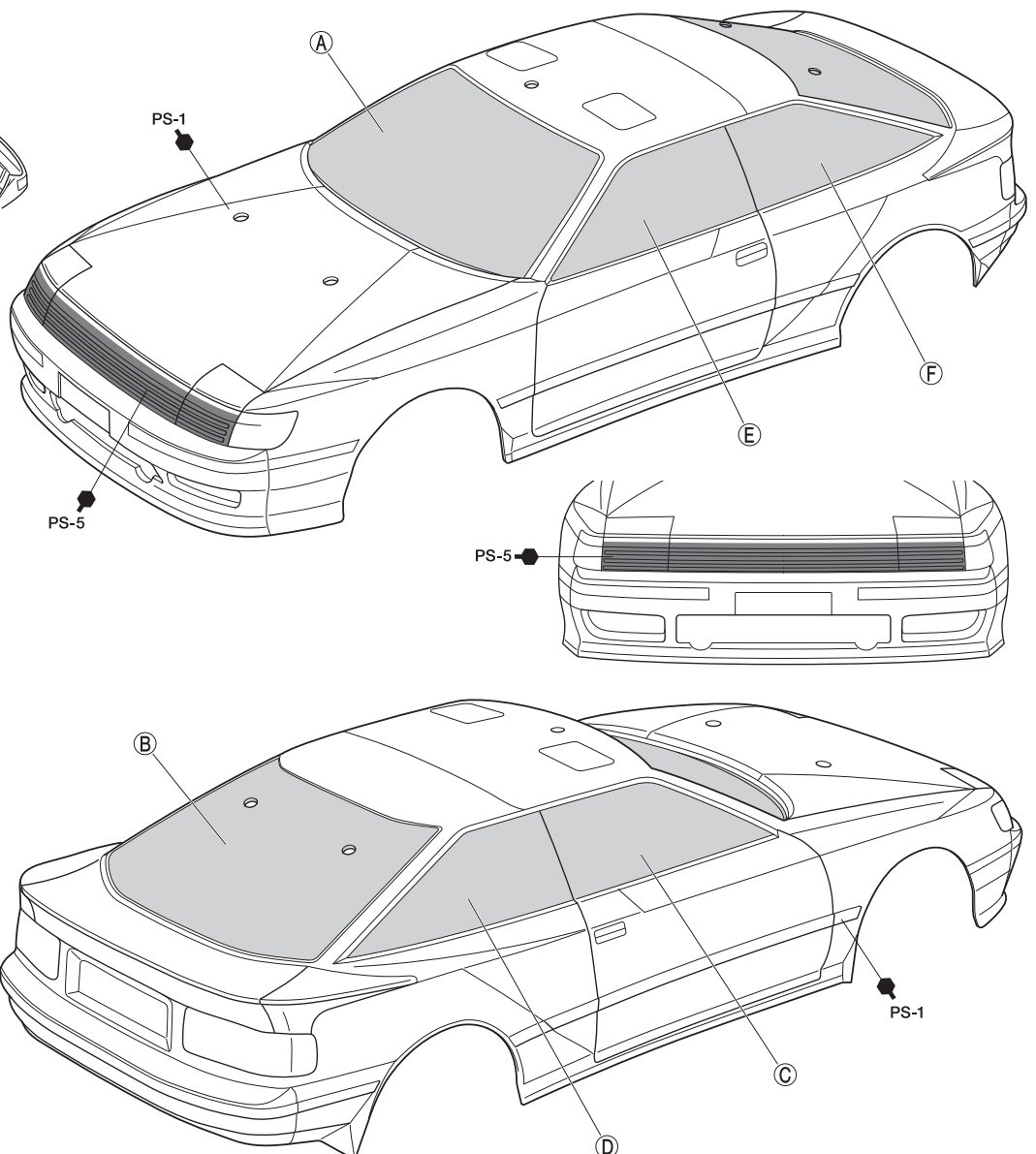

PS-5

PS-5

PS-1

PAINTING

●のマークは塗装指示のマークです。
ボディの塗装にはポリカーボネート用塗料で内側から塗装してください。

● This mark denotes numbers for Tamiya Color paints. Paint body from inside using polycarbonate paints.

《ポリカーボネート用タミヤカラー》
TAMIYA POLYCARBONATE PAINTS

PS-1 ●ホワイト / White

PS-5 ●ブラック / Black

PS-31 ●スモーク / Smoke

タミヤ マスキングテープ (6mm、10mm、18mm)
TAMIYA MASKING TAPE (6mm、10mm、18mm)



TAMIYA COLOR

ポリカーボネートスプレー(ミニ)

クリアーボディ用スプレー塗料です。軽く仕上がりが、衝突などにもはがれにくいのが特徴。

《塗装の仕方》
Painting

★ウィンドウ部にマスクシールを貼った後でボディ内側からホワイトの部分で別売のマスクングテープでマスクングします。
★After masking off windows first, mask off White areas using masking tape (sold separately).

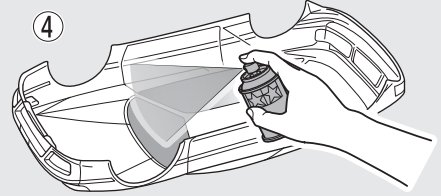
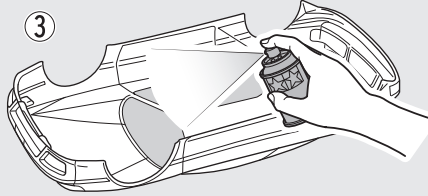
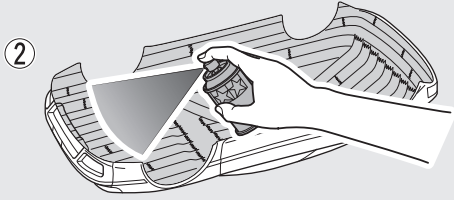
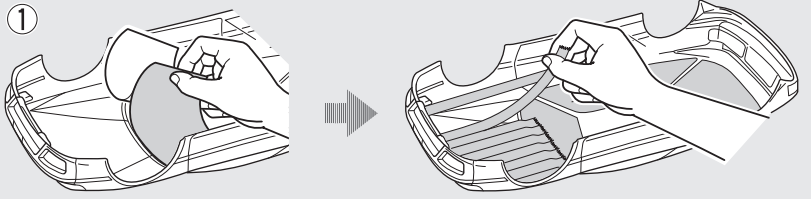

★ボディ内側からブラック (PS-5) をスプレー塗装します。スプレー塗装をするときはボディから30cm位はなし、一度に塗らず数回にわけて塗るとよいでしょう。
★Paint the body from inside using Black (PS-5). Apply thin layer of spray paint 2-3 times keeping 30cm distance from body.

★ブラックが乾いたら、マスクングテープをはがし、全体をホワイト (PS-1) で同様に塗装していきます。
★After Black paint has dried, remove masking tape and paint White (PS-1).

★塗料が乾いたらウィンドウ部分のマスクシールをはがし、お好みでスモーク (PS-31) を塗装します。
★Remove masking stickers from window areas and paint Smoke (PS-31).

4

注意!
NOTICE

★ステッカーを貼る前に必ず保護フィルムをはがしてください。
★Remove protective film before applying stickers.

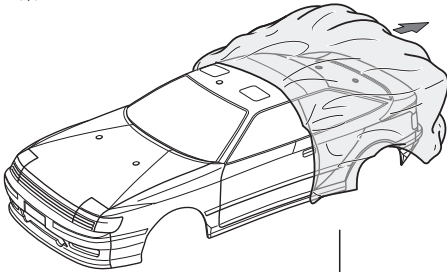

4 マーキング 1
Markings 1

★ステッカーは番号順に貼ってください。
★Apply stickers in numbered order.

★大きなステッカーを貼る場合は、4ページを参考にしてください。
★Also see page 4 when applying larger stickers.

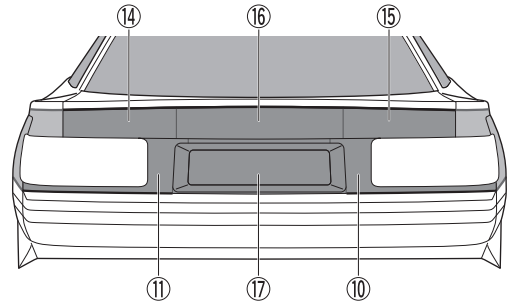

《ステッカーの貼り方》

①できるだけ余白を残さずに、印刷された部分を切り抜いてください。番号のついたステッカーは切り取ってしまうとまちがえやすいので貼る順に切り取ってください。

②台紙の端の部分を少し切り取り指定された場所に貼りあわせませす。台紙をつけたまま位置をあわせてください。

③少しずつ台紙をはがしながら場所がずれたり、ステッカーの中に気泡が残ったりしないように注意しながら貼っていきます。

台紙を一度に全部はがして貼ることは、しわができたたり気泡が残ったりする原因となります。

Stickers

① Cut along the edges as close as possible to cut the sticker from the sheet. Cut out stickers in numbered order to prevent confusion.

② Slightly peel away one end of the lining and position the sticker on the body.

③ Slowly remove the remaining lining while checking sticker position. Do not completely remove lining prior to application as this may cause unwanted air bubbles and creases.

《ホイールのマーキング》
Wheel markings

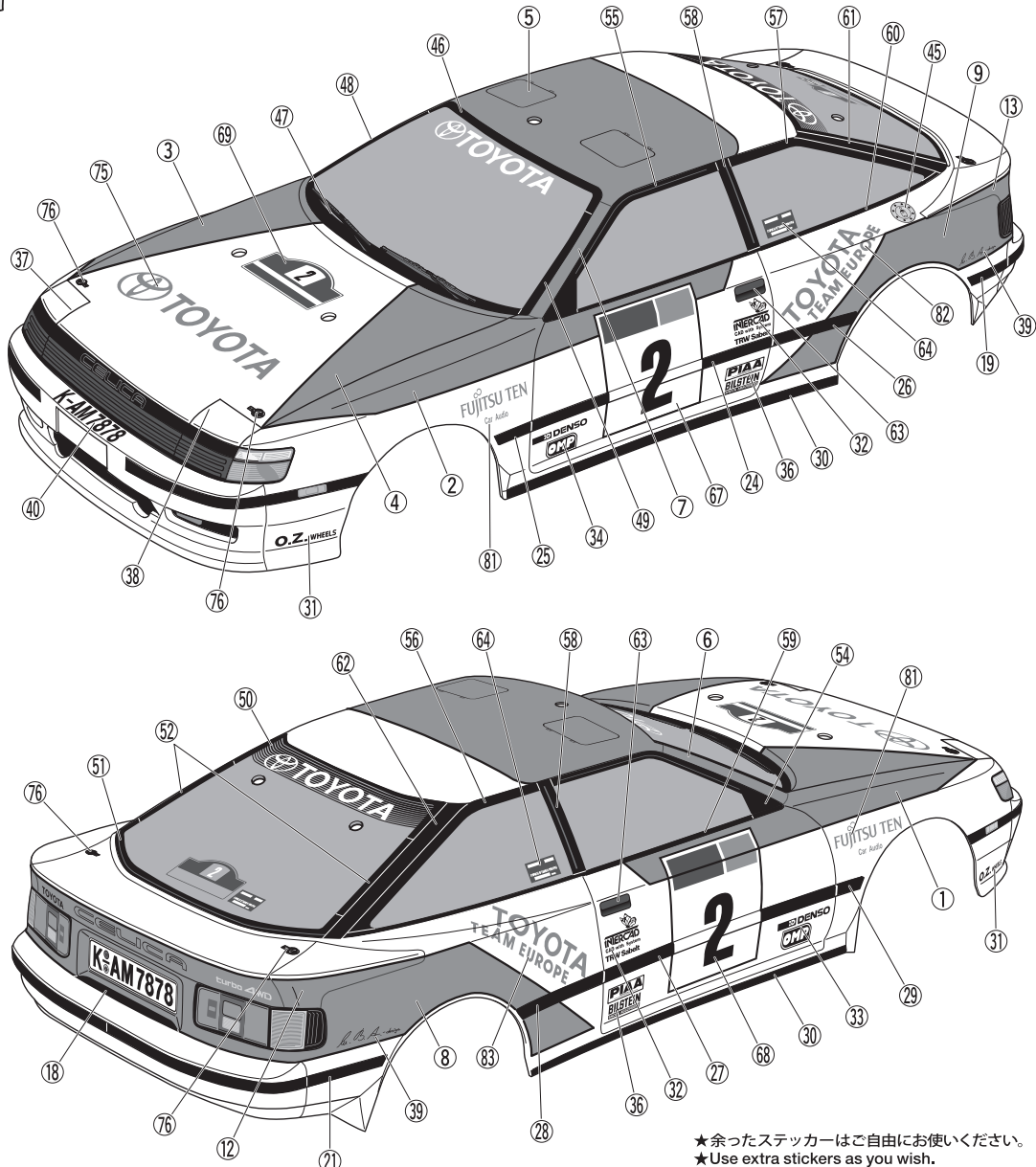
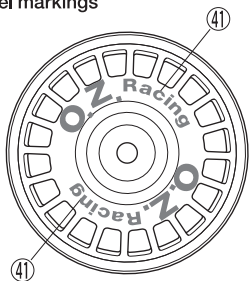

★余ったステッカーはご自由にお使いください。
★Use extra stickers as you wish.

《大きなステッカーを貼る場合》
Applying larger stickers

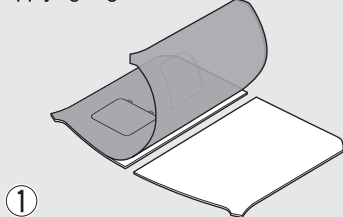

①
★大きなステッカーを貼る場合はステッカーを半分めくった後で台紙を半分に切ります。この時、ステッカーを巻き込まない様に注意してください。
★When applying larger stickers: first, peel back and then cut off around half of the backing paper. Be careful not to cut the sticker.

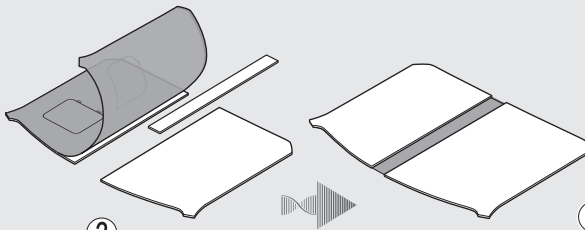

②
★さらに台紙の端を1cmほど切り取った後、台紙とステッカーを元の位置に戻します。
★Peel back and cut off a further strip of around 1cm width, then replace the first section of the backing paper.

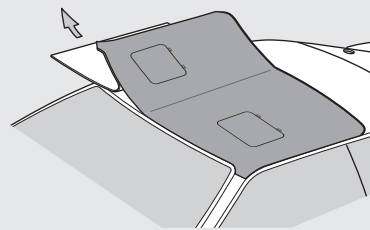

③
★ボディ上でステッカーの貼る場所の位置決めをし、中心部分を先に貼ります。その後、片側ずつ台紙をはがして貼っていきます。
★Determine the sticker position on the model and apply the exposed center section of the sticker. Remove backing paper and apply one side of the sticker, then repeat for the other.

PARTS

- ボディ×1
Body
- ステッカー ④, ⑤× 各1
Stickers
- マスクシール×1
Masking stickers

《金具袋詰》
METAL PARTS BAG



- 6mmスナップピン×8
Snap pin

部品請求について

★部品をなくしたり、こわした方は、カスタマーサービス取次店でご注文いただけます。また、当社カスタマーサービスに直接ご注文する場合は、下記の方法でご注文することができます。

①《郵便振替のご利用法》
郵便局の払込用紙の通信欄に下のリストを参考にITEM番号、製品名、部品名、部品コード、数量を必ずご記入ください。振込人住所欄にはお電話番号もお書きいただき、口座番号・00810-9-1118、加入者名・(株)タミヤでお振込ください。

②《代金引換のご利用法》
パーツ代金に加えて代引き手数料(300円+税)をご負担いただければ、電話またはホームページより代金引換によるご注文をお受けいたします。

③《タミヤカードのご利用法》
タミヤカードをご利用の場合、代金はご指定金融機関の口座引き落としとなります。ご注文は電話またはホームページよりお受けいたします。

《住所》
〒422-8610 静岡県駿河区恩田原3-7
株式会社タミヤ カスタマーサービス係
《お問い合わせ番号》
静岡 054-283-0003
東京 03-3899-3765 (静岡へ自動転送)
※電話番号をお確かめの上、おかけ間違いのないようお願いいたします。

(送料について) 送料の欄に「要」と記された品目には、別途送料が必要です。タミヤホームページ、カスタマーサービスの「送料について」をご確認ください。

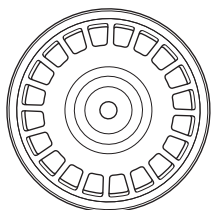

★このボディに合うタイヤ、ホイールは、カスタマーサービスで取り扱っております。お問い合わせください。
★Ask your local Tamiya dealer for availability of the wheels and tires.



5 マーキング 2
Markings 2

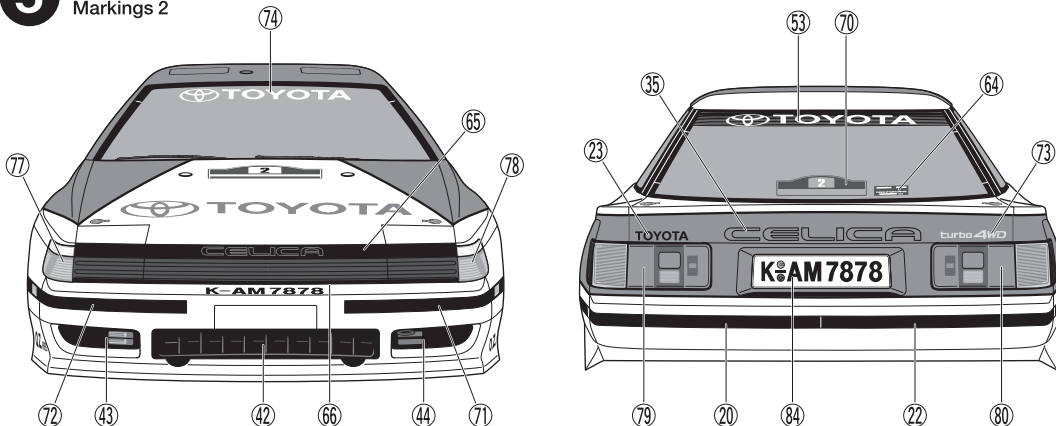

6 ボディの取り付け
Attaching body

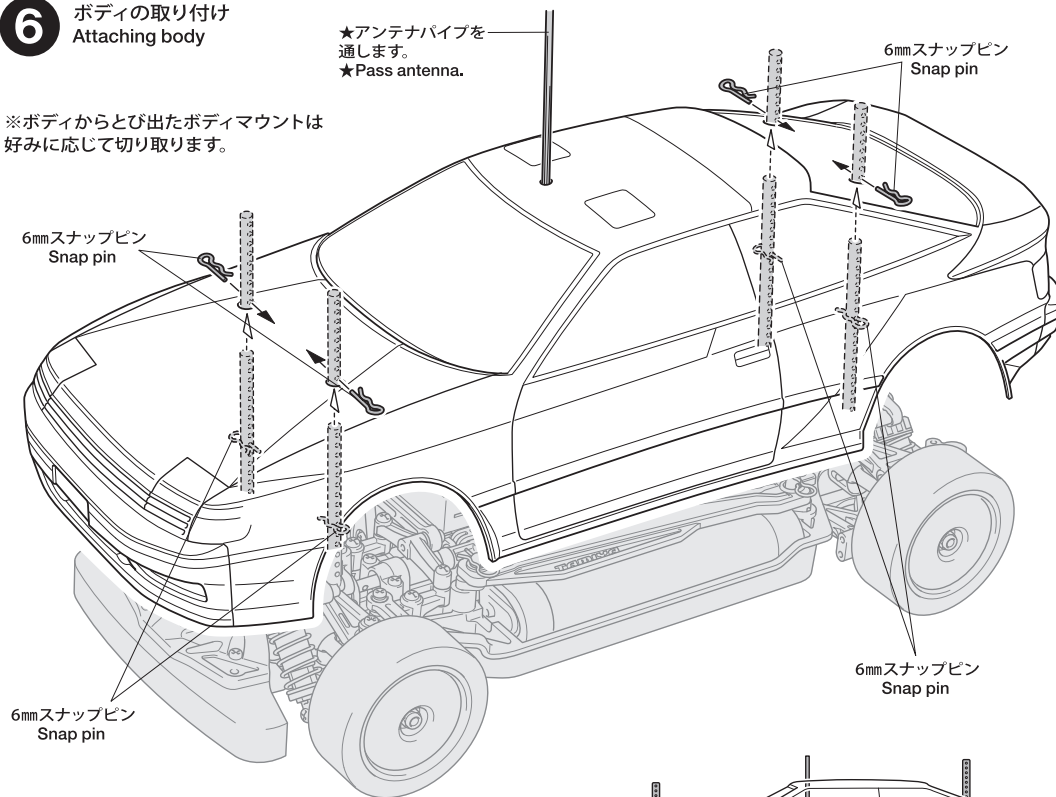

《ボディの取り付け位置》
Body attachment position

★スナップピンの位置は、ボディがタイヤや路面に接触しない高さに取り付けてください。
★Attach the snap pins ensuring the body does not come into contact with the tires or driving surface.

トヨタ セリカ GT-FOUR (ST165)
スペアボディセット

ITEM 51708

★本体価格(税抜き)、送料は2023年1月現在のものです。諸事情により変更となる場合があります。
★ご購入に際しては、本体価格に消費税を加えてください。(小数点以下を切り捨て)

部品名	本体価格	送料	部品コード
ステッカー(a, b)、マスクシール	1,280円 +税	-	19490082
説明図	300円 +税	-	11057625
SP.1537 6mmスナップピン(x15)	200円 +税	要	51537

AFTER MARKET SERVICE CARD

When purchasing replacement parts, please take or send this form to your local Tamiya dealer so that the parts required can be correctly identified. Please note that specifications, availability and price are subject to change without notice.

Parts code	ITEM 51708
19490082	Stickers (a, b), Masking Stickers
11057625	Instructions
51537	6mm Snap Pin (x15)