

Revell MILLENNIUM FALCON

06658-0389

© 2006 BY REVELL GmbH & Co. KG

PRINTED IN CHINA

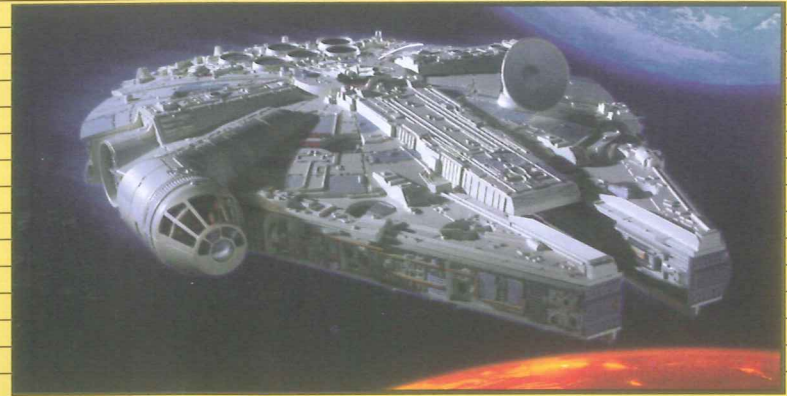

MILLENNIUM FALCON

Dieses korellianische Transportschiff gilt als eines der schnellsten und am besten ausgerüsteten Schiffe in der Galaxis. Der Millennium Falke mag alt und abgewrackt aussehen, aber ständige Modifikationen machen ihn zu etwas Besonderem. Die Crew besteht seit Jahren aus dem draufgängerischen Piloten und vom Schmuggler zum Helden der Rebellenallianz gewandelten Han Solo und seinem Kopiloten und Techniker, dem treuen Wookiee Chewbacca. Solo gewann das Schiff einst bei einer Partie Sabacc von Lando Calrissian. Der korellianischen Transporters vom Typ YT-1300 spielte bei der Zerstörung beider Kampfsterne eine wichtige Rolle und ist wahrscheinlich das berühmteste Schiff der Galaxis. Im Inneren des Schiffs befindet sich ein Hyperantrieb, der das Schiff fast doppelt so schnell macht wie jeden Imperialen Sternenkreuzer. Der stark gepanzerte Falke besitzt eine illegale Sensorbank, die weit entfernte Imperiale Schiffe aufspüren kann, bevor diese den Falken bemerken. Im Kampf tritt das Schiff mit dem modernsten Imperialen Deflektor-system, zwei Vierfach-Laser-Kanonen und zwei Disruptoren an.

MILLENNIUM FALCON

This Corellian transporter is reputed to be one of the fastest and best-equipped ships in the galaxy. The Millennium Falcon may look old and broken down, but continual modifications have made it into something special. The crew has for years consisted of the reckless pilot and smuggler become hero of the rebel alliance, Han Solo, and his co-pilot and technician, the trusty Wookiee Chewbacca. A long time ago Solo won the ship from Lando Calrissian in a game of sabacc. The Corellian transport type YT-1300 played an important role in the destruction of both battle stars and is probably the most famous ship in the galaxy. Inside the ship there is a hyperdrive that gives it almost double the speed of any imperial star cruiser. The heavily armoured Falcon has an illegal bank of sensors that can track distant imperial ships before they are aware of its presence. The ship goes into battle with the most up-to-date imperial deflector system, two quad laser cannon and two disruptors.

Fern hergestellt und im Eigentum von Revell GmbH & Co. KG. Widerrechtliche Nachahmungen werden gerichtlich verfolgt.
Ce produit est propriété de la société Revell GmbH & Co. KG. Toute utilisation ou duplication frauduleuse fera l'objet de poursuites en justice.
Modello y en propiedad de Revell GmbH & Co. KG. Seleccionar litigio sobre parágrafos por la ley.
Forma prodotta della Revell GmbH & Co. KG. e di proprietà della stessa impresa, la quale procederà legalmente contro ogni imitazione abusiva.
Modell in Revell GmbH & Co. KG. veltamine ja omavaraite. Laittamien laipistamisella tallaan puuttomien rikollisuuksilla talon.
Design utviklet av og eies av Revell GmbH & Co. KG. Etterligning uten tillatelse blir gjenstand for rettslig forfølgning.
Prádhoklet j prvnu vlnomst Revell GmbH & Co. KG. Nezákonná podoba nie je zaobrátená pod odporúčania výrobcu.
Modell Revell GmbH & Co. KG. Formasiões não podem ser copiadas sem autorização. Qualquer cópia não autorizada será processada.
A forma stávkilája és a tulajdonjog bíróságon a Revell GmbH & Co. KG. A jogellenes utánzatokat és hamisítványokat bírósággal követhet.
Modell manufactured by and property of Revell GmbH & Co. KG. Illegal imitations are subject to prosecution.

Vern vervaardigd door en eigendom van Revell GmbH & Co. KG. Overname van nabootsing worden gerechtelijk vervolgd.
Forma produsida e de proprietate de Revell GmbH & Co. KG. Copia rila autorizata sau procesata juridicamente Censu determinata sa lei.
Modello in proprietà di Revell GmbH & Co. KG. All'ingenerazione letizia legge sui paragrafi.
Formas er fremstillet af Revell GmbH & Co. KG. som også har ejendomsret. Lovstridige efterligninger forfølges.
Μοδελή ηγοτάδελα ην έκτης τσ δικαστικου ποτάδελα.
Η μοδελή η κατασκευαστηκε και περιηληθε ιδιοκτησια της Revell GmbH & Co. KG. Οι παραποιες ημιτητες, οι κατασκευαστες η δικαστικου ποτάδελα.
Terve byl vytvořena firmou Revell GmbH & Co. KG. a je jejím vlastností. První nezákonným napodobením a jeho postupem soudní cestou.
Forma je proizvedena in je vianstva Revell GmbH & Co. KG. Neavocana kopija bodo pravno kaznjena.

Verwendete Symbole/Used Symbols

Bine használja a következő szimbólumokat, amelyek a következő építési szakaszokban kerülnek felhasználásra.
 Veuillez noter les symboles indiqués ci-dessous, qui sont utilisés dans les étapes suivantes du montage.
 Si prega di fare attenzione ai seguenti simboli che vengono usati nei successivi stadi di costruzione.
 Leggiate pažljivo simbole, koja će biti korišćena na narednim koracima izgradnje.
 Proszę zwrócić uwagę na następujące symbole, które są użyte w poszczególnych etapach montażowych.
 Dajte pozornost na dále uvedené symboly, které se používají v následujících konstrukčních stupních.
 Kérjük, hogy a következő szimbólumokat, melyek az építési lépések alkalmára kerülnek, vegyék figyelembe.

Please note the following symbols, which are used in the following construction stages.
 Neem a.v.b. de volgende symbolen in acht, die in de onderstaande bouwfasen worden gebruikt.
 Obavite: Nadležende piktoogram avaziti i de folejnde arbutomeren.
 Używać należy następujących symboli, które będą wykorzystywane w poszczególnych etapach budowy.
 Παρακαλώ προσέξτε τα παρακάτω σύμβολα, τα οποία χρησιμοποιούνται στις παρακάτω βαθμίδες συναρμολόγησης.
 Dajte pozornost na dále uvedené symboly, které se používají v následujících konstrukčních stupních.
 Proszę za uwagę na dále uvedené symboly, které se používají v následujících konstrukčních stupních.

10

Klarsichtteile
 Clear parts
 Pièces transparentes
 Transparente onderdelen
 Limpiar las piezas
 Peça transparente
 Parte trasparente
 Gemönksinliga detaljer
 Látnivaló részek
 Gennemsigtige dele
 Gennemsigtige dele
 Προзрачные детали
 Elementy przezroczyste
 Διαφανή εξαρτήματα
 Şeffaf parçalar
 Průzračné díly
 Áttetsző alkatrészek
 Deli ki se jasno vide

1.

Anzahl der Arbeitsgänge
 Number of working steps
 Nombre d'étapes de travail
 Het aantal bouwslappen
 Número de operaciones de trabajo
 Número de etapas de trabalho
 Numero di passaggi
 Antal arbetsmoment
 Työvaihtaiden lukumäärä
 Antal arbeidsforløb
 Antall arbeidssteg
 Κομμάτια εργασιών
 Liczba operacji
 Ο αριθμός των εργασιών
 İş sahalarının sayısı
 Počet pracovních operací
 Áttetsző alkatrészek száma
 Številka koraka montaže

?

Wahlweise
 Optional
 Facultatif
 Naar keuze
 No engomar
 Alternado
 Facoltativo
 Valittu
 Vaihdohtoisesti
 Valgfritt
 Valgfritt
 На избор
 Do wyboru
 εναλλακτικά
 Sermeli
 Váloitelni
 tetszés szerinti
 način izbire

Kleben

Glue
 Coler
 Lijmen
 Engomar
 Colar
 Incollare
 Limmas
 Teppi
 Klebning
 Tape
 Lim
 Klebiti
 Przykleić
 κόλλημα
 Yapıştırma
 Lepeni
 ragasztani
 Lepiti

Kieband

Adhesive tape
 Dévidoir de ruban adhésif
 Plakband
 Cinta adhesiva
 Fita adesiva
 Nastro adesivo
 Teppi
 Limmas
 Tape
 Lim
 Klebiti
 Przykleić
 κόλλημα
 Yapıştırma bandı
 Lepici páska
 ragasztószalag
 Traka z lepilom

Dieser Bausatz wurde in mehrfachen Qualitäts- und Gewichtskontrollen auf Vollständigkeit überprüft. Reklamationen können nur bearbeitet werden, wenn die **Baumleitung**, das aus der Kartonage herausgeschnittene **EAN-Strichcode-Feld** und der **Kassenbon** eingeschickt werden. Bitte haben Sie Verständnis dafür, dass wir nur Gewährleistung bei aktuellen Artikeln übernehmen können, die im Zeitraum der letzten 24 Monate erworben worden sind. **Unfrei eingesandte Reklamationssendungen werden von uns nicht angenommen!**
 "Einzelteile für Umbauten können gegen Vorkasse erworben werden". Unsere Adresse: Revell GmbH & Co. KG, Abteilung X, Henschelstr. 20-30, 32257 Bünde. Dieser Direktservice gilt für die Länder: Deutschland, Benelux, Österreich, Frankreich, Großbritannien. Reklamationen aus den übrigen Ländern werden über die jeweiligen Distributoren abgewickelt. Bitte kontaktieren Sie Ihren Händler.
 This Model Kit has been subject to extensive quality and weight checks during the manufacturing process to ensure it leaves our warehouse in perfect condition. We are only able to process applications for missing parts if the following procedure is followed. In all cases the following will be required before we are able to process any request: Original receipt (proof of purchase) original instruction sheets (will be returned) and the bar code cut out of the box. We may not be able to process requests for products that have been discontinued for more than 24 months. Products that are returned directly to us without prior authorisation by a company representative will not be accepted and returned to sender. Replacement parts for conversion or spares will continue to be available however they will incur a handling charge. Please write to: Department X, Revell GmbH & Co. KG, Henschelstr. 20-30, 32257 Bünde.
 This direct service is only available in the following markets: Germany, Benelux, Austria, France & Great Britain, Revell GmbH & Co. KG, Boston House, 64-66 Queensway, Hemel Hempstead, Herts, HP2 5HA, Great Britain.
 For all other markets please contact your local dealer or distributor directly.

Afin de vous donner entière satisfaction et pour nous assurer que tous les éléments nécessaires au montage de votre maquette sont présents dans la boîte, cet article a subi dans son intégralité divers contrôles qualitatifs ainsi que des contrôles de poids.
 Si toutefois vous devez nous faire part de certaines réclamations, nous vous prions de bien vouloir vous adresser à votre revendeur habituel, muni de la notice de montage, du code EAN découpé sur la boîte, ainsi que de votre ticket de caisse.
 Le SAV ne sera assuré que pour les articles ayant été acquis depuis moins de 24 mois.
 Les pièces de rechange utilisées pour la transformation de maquettes pourront être obtenues en prépaiement. Dans le cas où vous n'obtiendriez pas satisfaction, vous pouvez vous adresser directement à notre service SAV à l'adresse suivante: REVELL GmbH & Co. KG, Abteilung X, Henschelstraße 20-30, D-32257 Bünde ou Revell GmbH & Co. KG, 14 B, rue du Chapeau Rouge, F-21000 Dijon, France.
 Pour tous les autres marchés, merci de prendre contact avec votre détaillant ou distributeur.
 Deze bouwdoos werd verscheidene malen volledig gecontroleerd op kwaliteit en gewicht. Klachten kunnen slechts in behandeling worden genomen indien de bouwhandleiding, de uit de doos geknipte EAN - streepjescode en de kassenbon zijn meegezonden. Wij vragen om uw bezorg dat wij alleen garantie kunnen geven voor huidige artikelen die binnen een periode van de laatste 24 maanden zijn gekocht. Onvolledig ingezonden klachten kunnen niet in behandeling worden genomen. Onderdelen voor ombouw kunnen tegen vooruitbetaling gekocht worden.
 Ons adres is: Revell GmbH & Co. KG, Afdeling X, Henschelstrasse 20-30, 32257 Bünde, Duitsland. Deze directe service geldt alleen voor de volgende landen: Duitsland, Benelux, Oostenrijk, Frankrijk, Groot-Brittannië.
 Klachten afkomstig uit overige landen worden via de eventuele lokale vertegenwoordigers van Revell afgewikkeld. Wij verzoeken U contact op te nemen met uw winkelier.

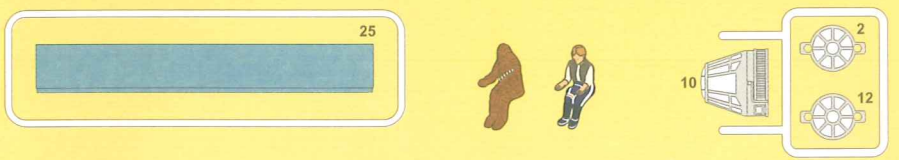
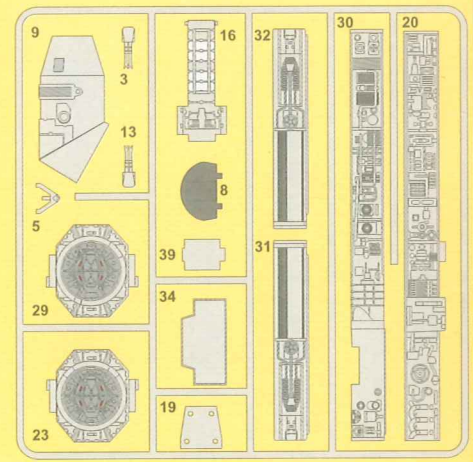
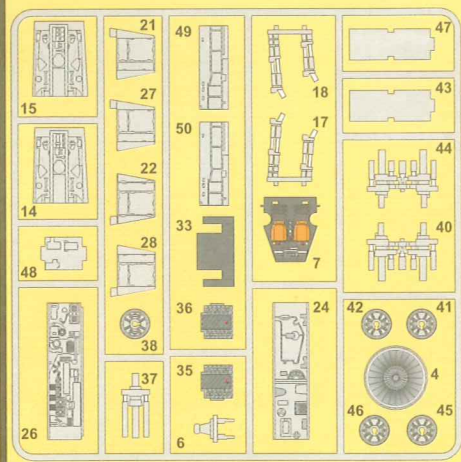
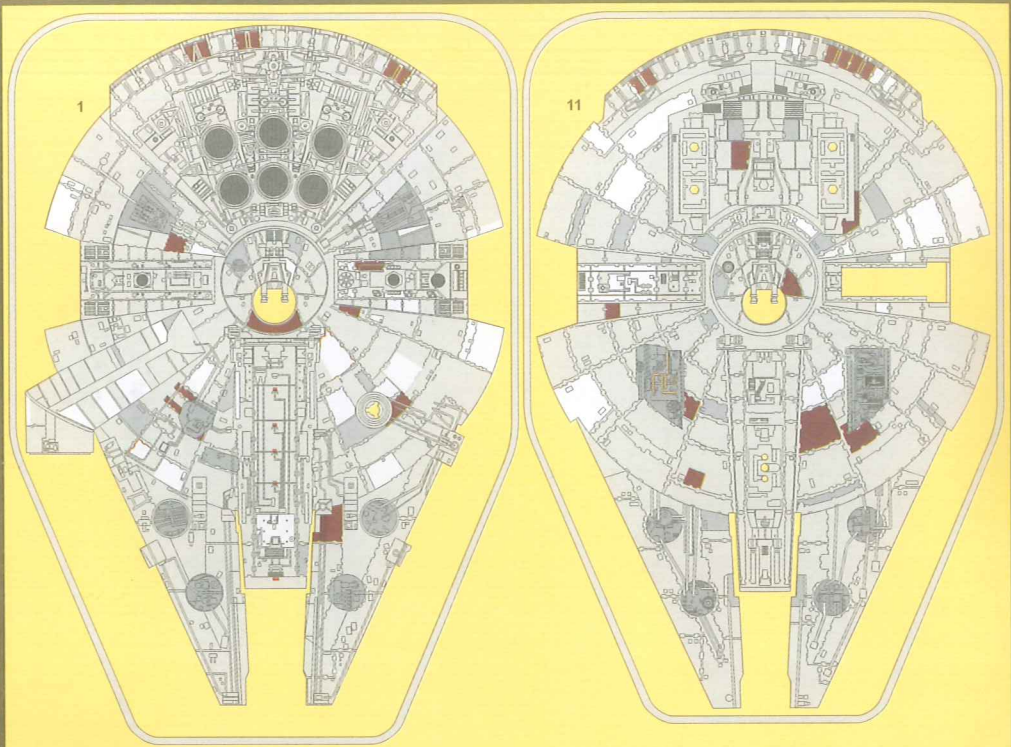

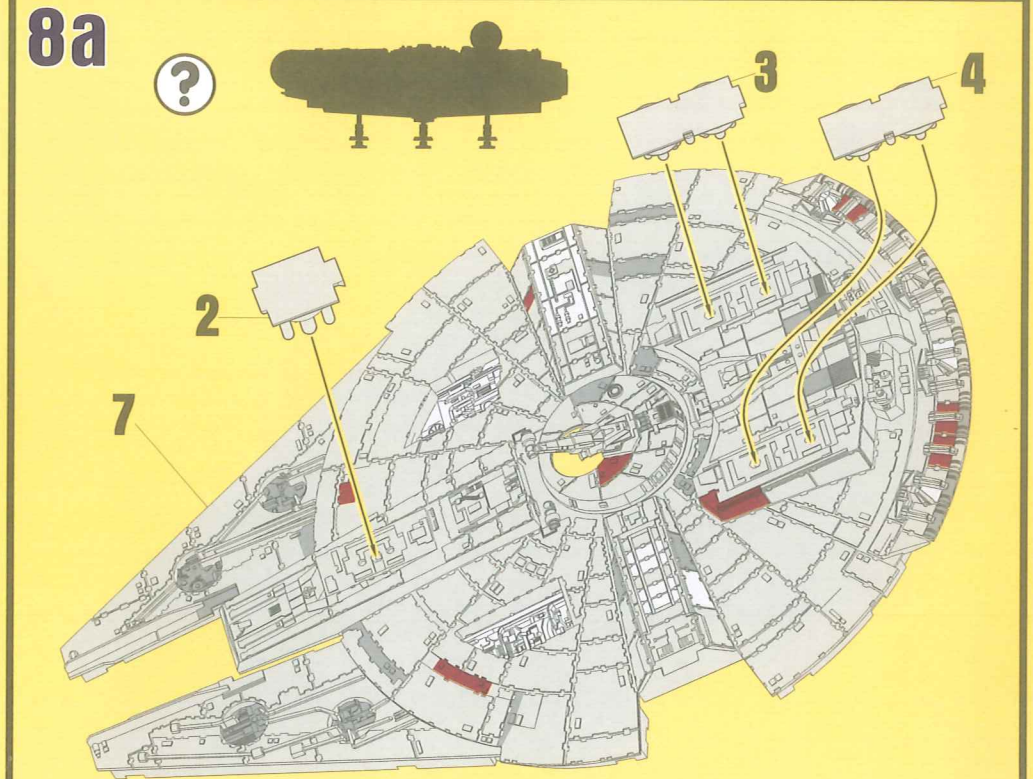
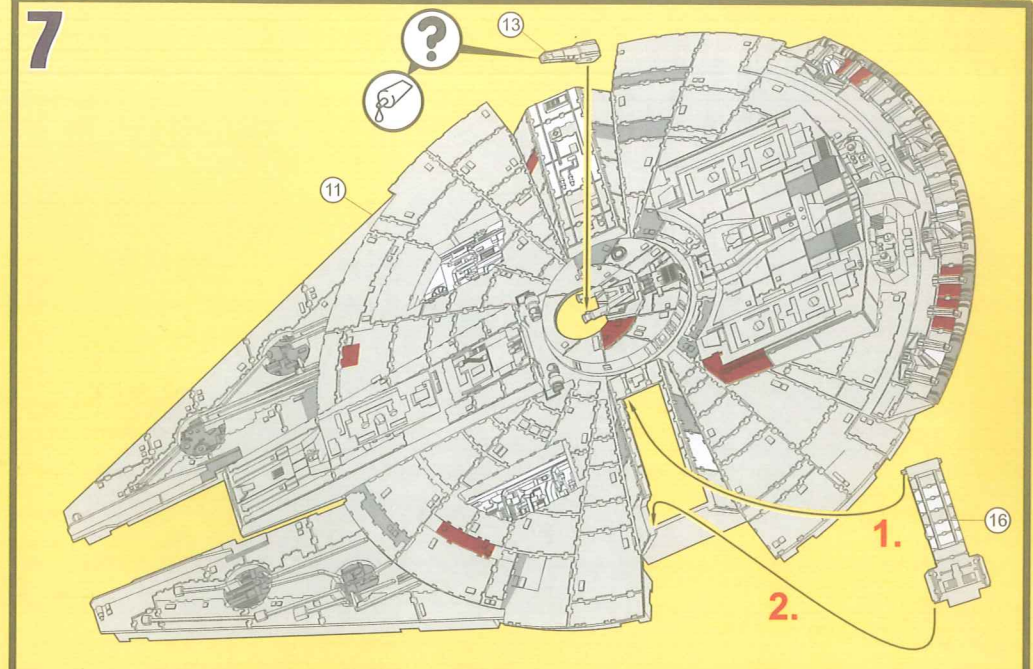
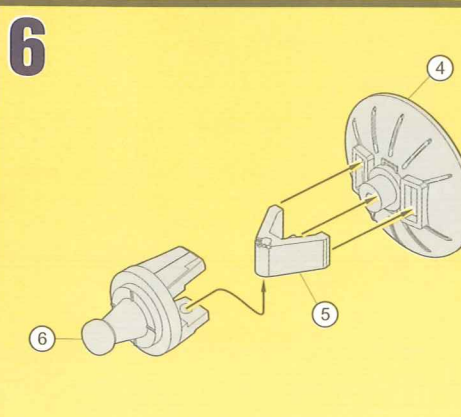
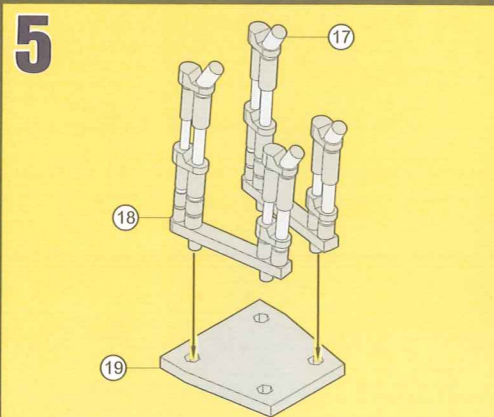
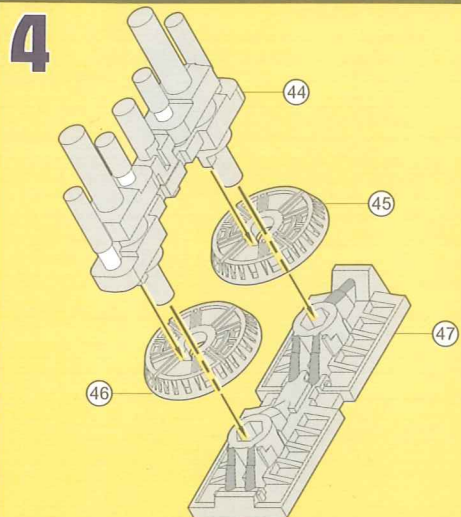
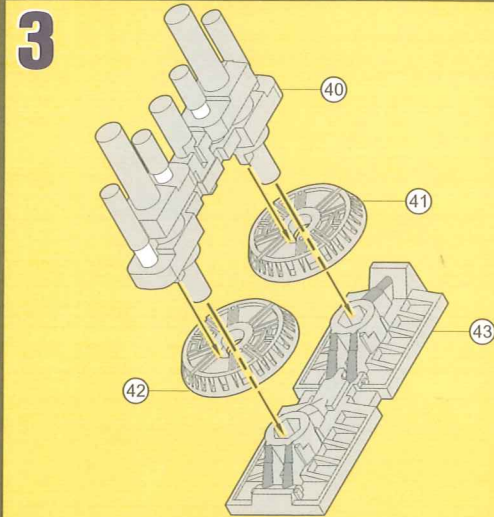
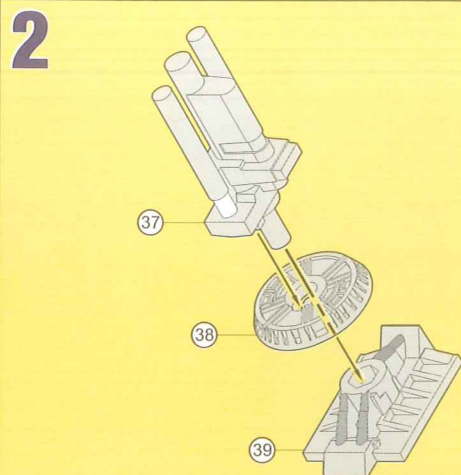

8b

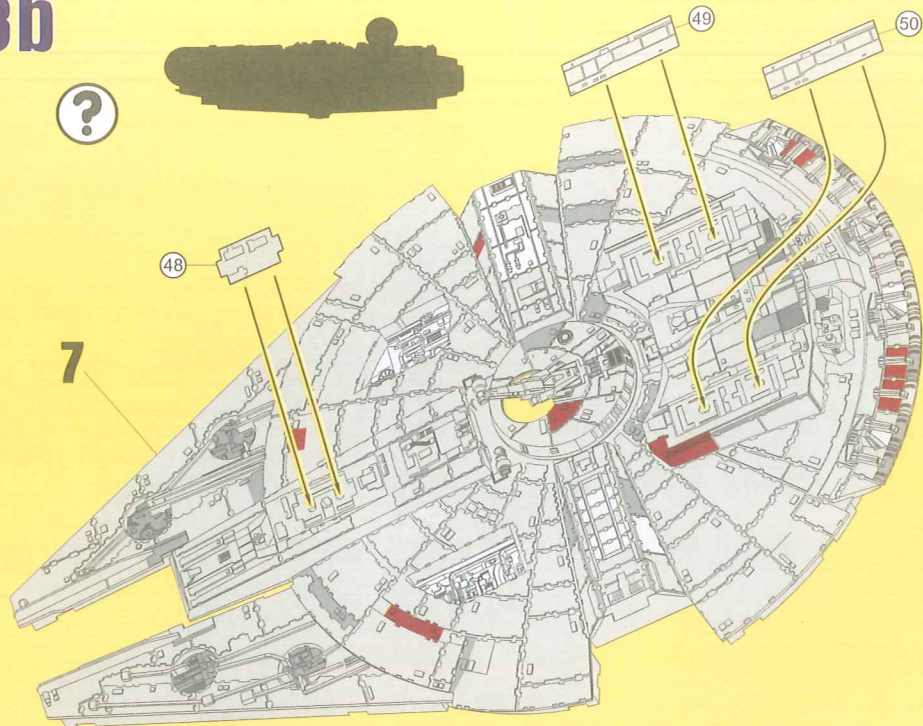

9

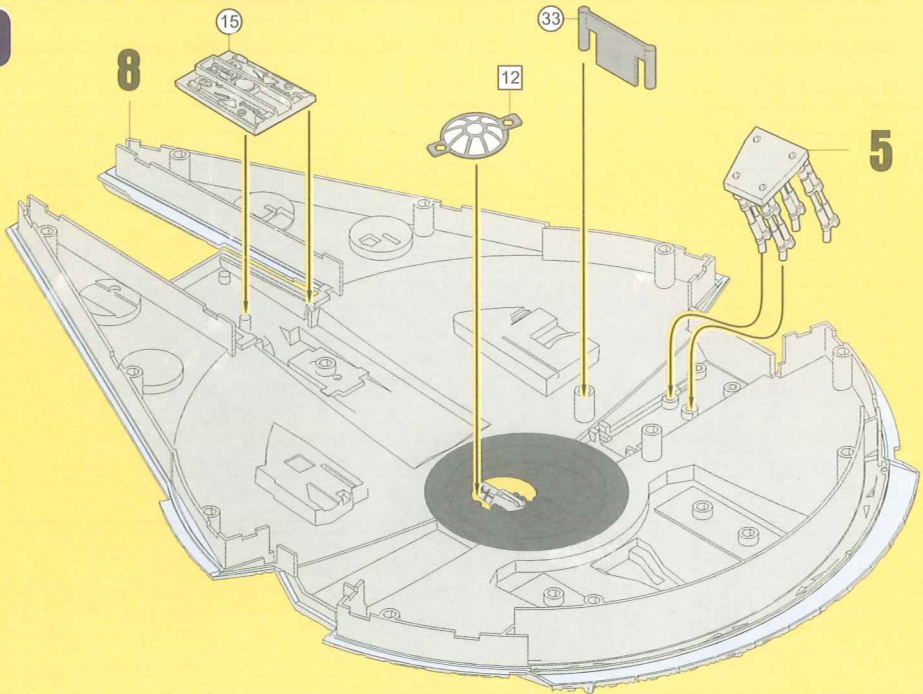

10

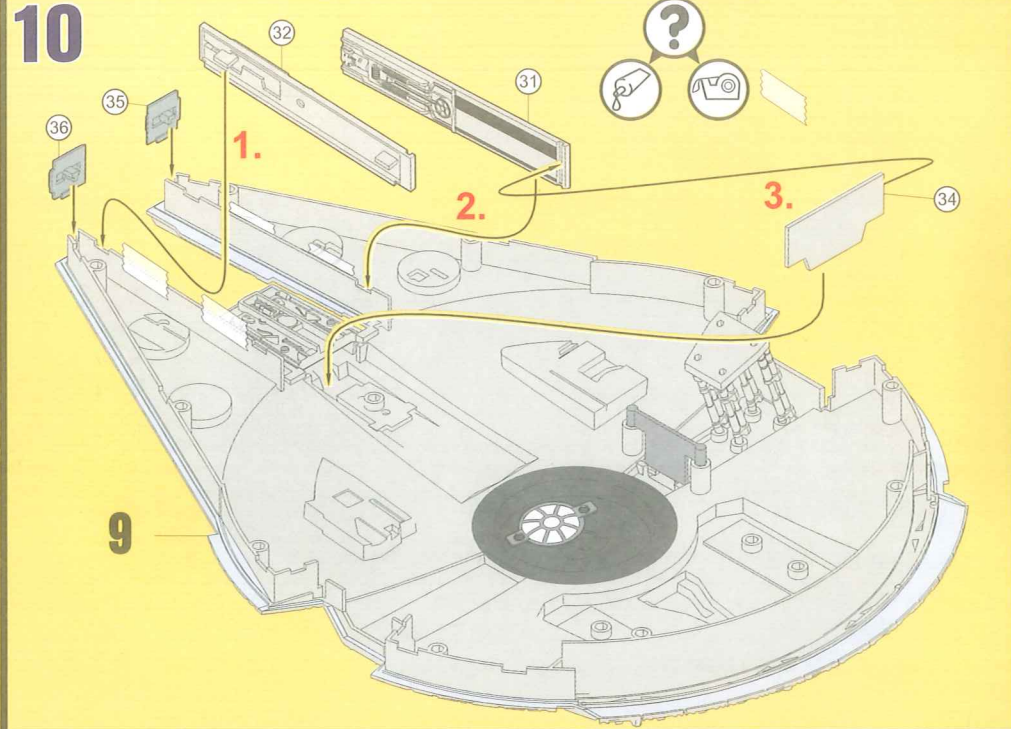

11

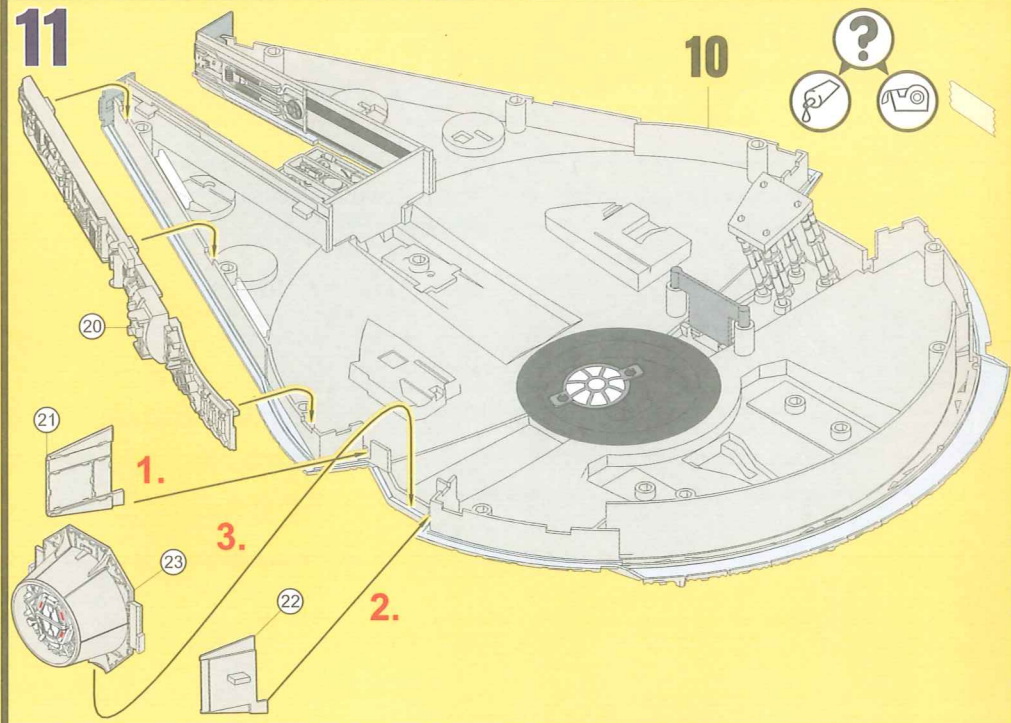

12

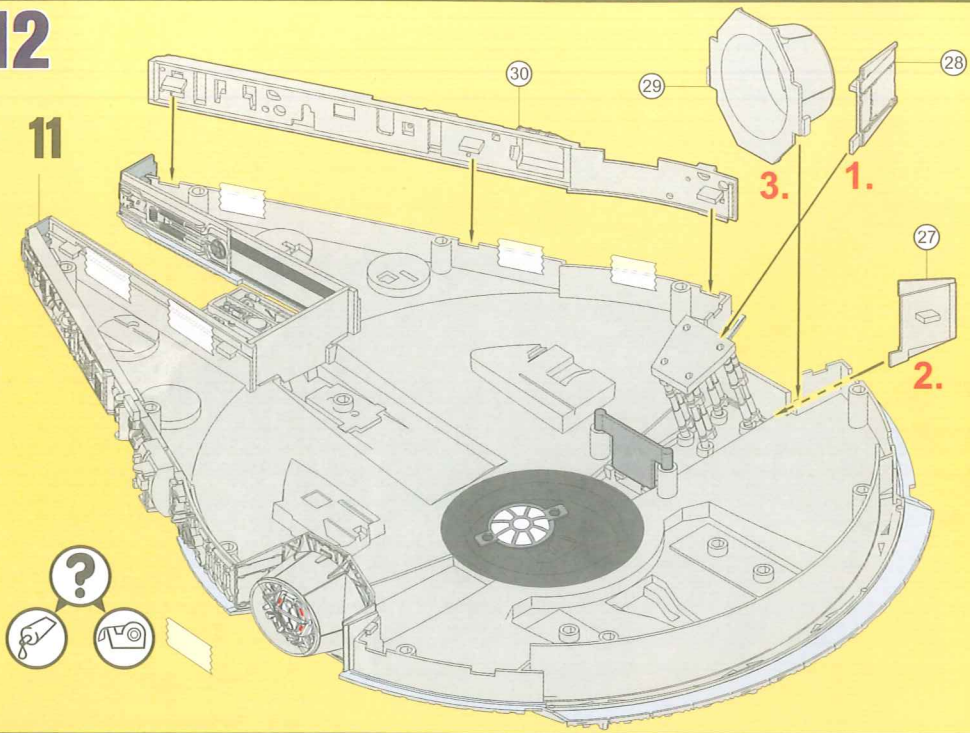

13

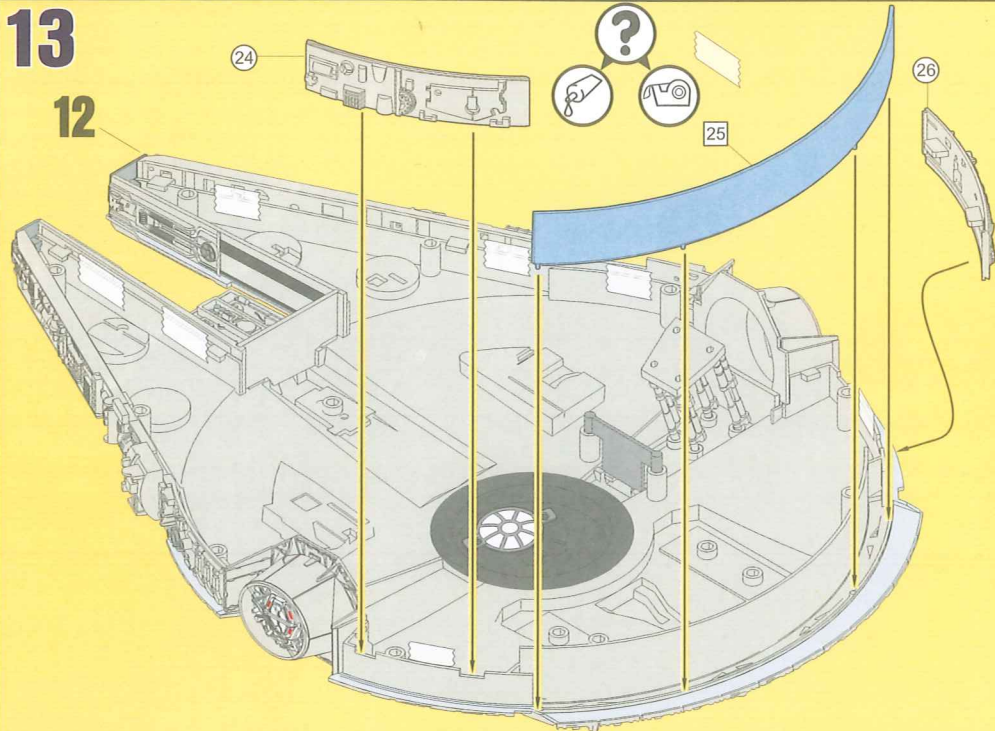

14

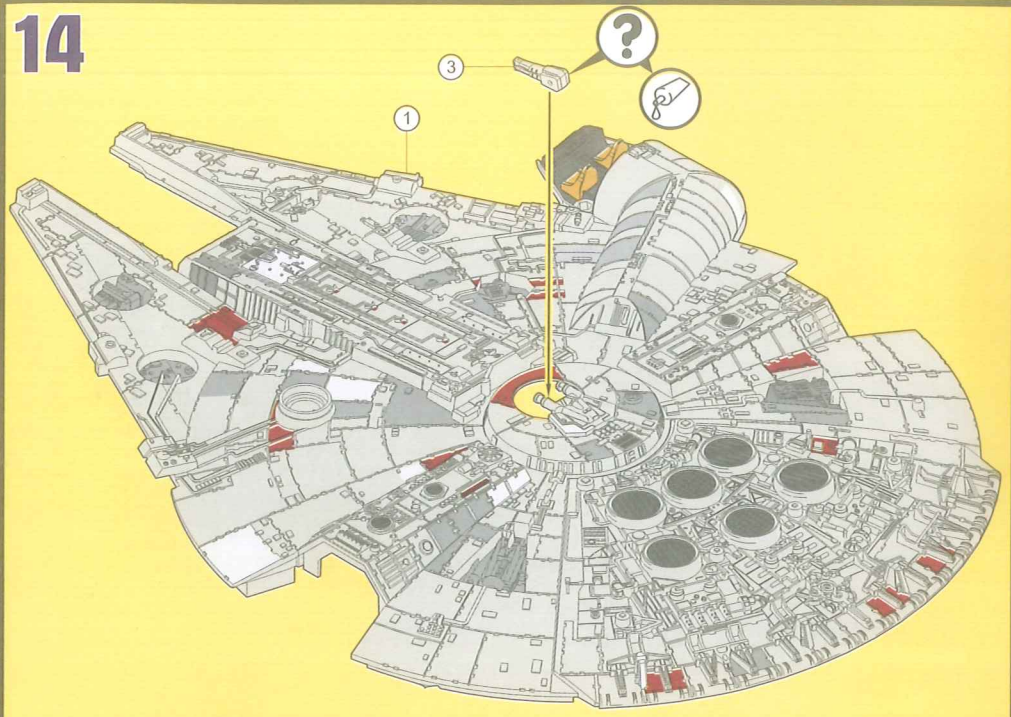

15

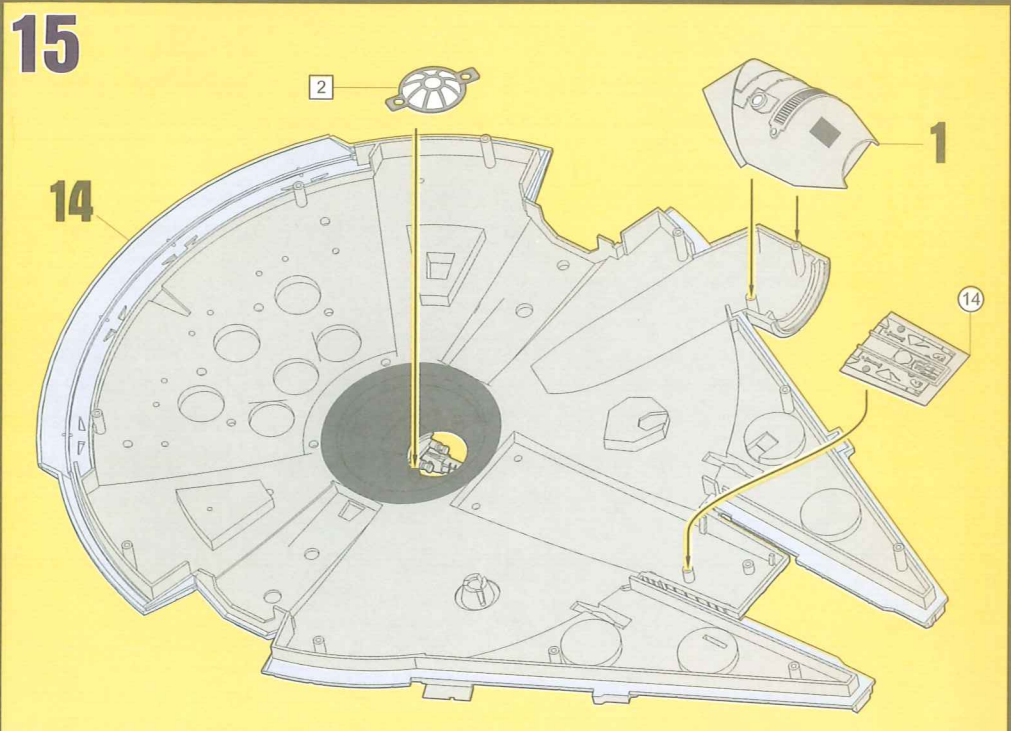

16

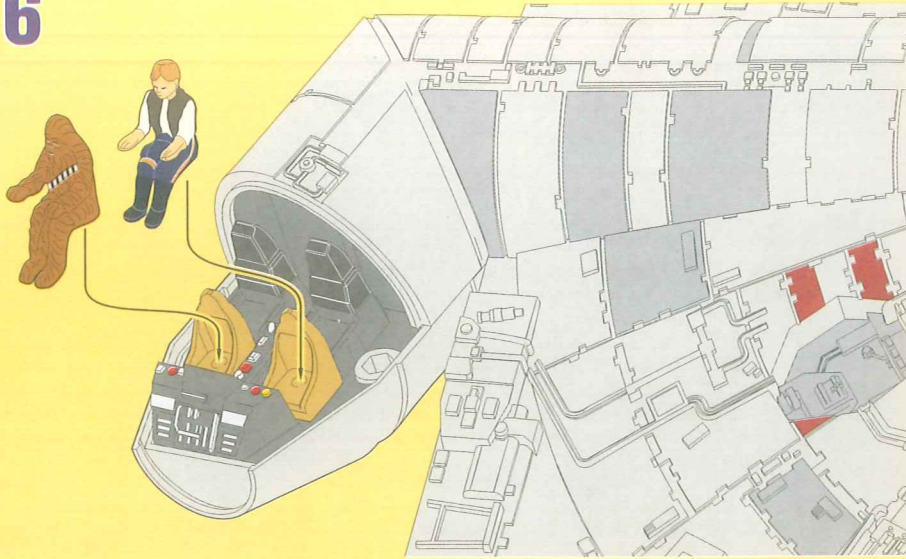

17

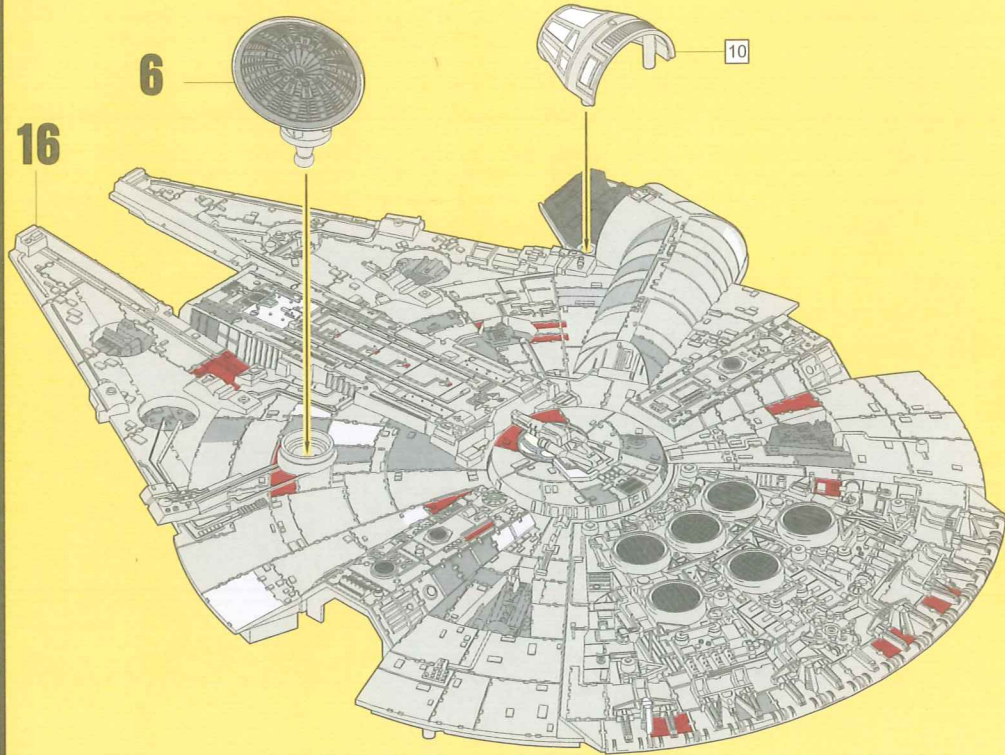

18

