

Schloss Neuschwanstein



Schloss Linderhof



Das Schloss Neuschwanstein wurde von Ludwig II. von Bayern als Rückzugsort und als Hommage an seinen Lieblingskomponisten Richard Wagner in Auftrag gegeben. Es ist eines der meistfotografierten Gebäude in Deutschland und beliebtes Reiseziel für Touristen aus aller Welt.

Das Neue Rathaus in München dominiert architektonisch die Nordseite des Marienplatzes und ist Sitz des Oberbürgermeisters. Sein Turm bietet eine tolle Aussicht – an klaren Tagen bis zu den Alpen. Außerdem beherbergt der Turm das berühmte Glockenspiel, das eine wahre Touristenattraktion ist. Eine weitere Attraktion ist der Rathausbalkon, hier werden standesgemäß heimische Sportler und Mannschaften für ihre Erfolge geehrt. Dabei ist das Neue Rathaus gar nicht so alt, wie es den Anschein hat. Es wurde erst 1905 fertiggestellt. Zu dieser Zeit war die Neugotik ein beliebter Baustil.

Schloss Linderhof in den Ammergauer Alpen (südliches Bayern) ist das kleinste der drei Schlösser des bayrischen Königs Ludwigs II. Das Schloss wurde 1886 fertiggestellt und ist das einzige seiner Schlösser, das noch zu seinen Lebzeiten vollendet wurde. Linderhof gilt als das Lieblingschloss des „Märchenkönigs“, in dem er sich am häufigsten aufhielt.



Neuschwanstein Castle was commissioned by Ludwig II of Bavaria as a retreat and homage to his favourite composer Richard Wagner. It is one of the most photographed buildings in Germany and a popular destination for tourists from all over the world.

The New City Hall in Munich architecturally dominates the north side of Marienplatz and is the seat of the Lord Mayor. The tower offers a great view - on a clear day right down to the Alps. The tower also houses the famous carillon which is a true tourist attraction. Another attraction is the Town Halls balcony where local athletes and teams are honoured for their achievements. The new Town Hall is not however as old as it appears. It was completed in 1905. At that time Neo-Gothic architecture was a popular style.

Linderhof Castle in the Ammergau Alps (southern Bavaria) is the smallest of the three castles from the Bavarian King Ludwig II. The castle was completed in 1886 and is the only one of his castles that was completed during his lifetime. Linderhof is considered the favourite castle of the "Fairytale King". It was the one he frequented most.

Neues Rathaus München



Bavarian Skyline



La construction du château de Neuschwanstein a été ordonnée par Louis II de Bavière qui voulait en faire un lieu de retraite et rendre ainsi hommage à son compositeur préféré Richard Wagner. Il s'agit de l'un des édifices les plus photographiés d'Allemagne et c'est une destination appréciée par les touristes du monde entier.

Le nouveau Rathaus (Hôtel de ville) de Munich domine de sa masse toute la face Nord de la Marienplatz. Il est le siège du Maire de la ville. Sa tour offre une vue splendide, portant jusqu'aux Alpes par beau temps. Cette même tour héberge un carillon célèbre, qui attire les touristes. Autre attraction; le balcon de l'Hôtel de Ville, où sont traditionnellement fêtés les sportifs et les équipes victorieux. Ce "nouvel hôtel de ville" n'est pas vraiment ancien, il a été terminé en 1905. À cette époque, le style gothique avait la cote !

Le Schloss (château) Linderhof, dans les Alpes d'Ammergau, en Bavière Méridionale, est le plus petit du roi de Bavière Louis II, le seul qui avait été terminé de son vivant. Linderhof est considéré comme le préféré du "Roi de conte de Fées", qui résidait le plus souvent.



Kasteel Neuschwanstein werd in opdracht van Ludwig II van Beieren gebouwd als retraite en hommage aan zijn favoriete componist Richard Wagner. Het is een van de meest gefotografeerde gebouwen in Duitsland en een populaire bestemming voor toeristen uit de hele wereld.

In architectonisch opzicht overheerst het nieuwe stadhuis van München de noordzijde van de Marienplatz; het is tevens de zetel van de burgemeester. Van op de toren heb je een fantastisch uitzicht, bij helder weer zelfs tot aan de Alpen. Daarbij herbergt de toren ook de beroemde beiaard die een echte toeristische trekpleister vormt. Een andere attractie is het balkon van het stadhuis waar nationale sportlui en ploegen plechtig gevierd worden om hun successen. Het nieuwe stadhuis is immers niet zo oud als het er uitziet want het was pas klaar in 1905. Op dat ogenblik was de neogotiek een geliefde bouwstijl.

Het Schloss Linderhof in de Ammergauer Alpen in Zuid-Beieren is het kleinste van de drie kastelen van de Beierse koning Ludwig II. Het was klaar in 1886 en is daarmee het enige kasteel dat nog tijdens zijn leven werd voltooid. Linderhof geldt als het lievelingskasteel van de 'Sprookjeskoning', waar hij het liefst verbleef.



El castillo de Neuschwanstein fue construido por encargo del rey Luis II de Baviera como lugar de retiro y como homenaje a su compositor favorito, Richard Wagner. Es uno de los edificios más fotografiados de Alemania y un destino muy popular para turistas de todo el mundo.

El nuevo ayuntamiento (Neue Rathaus) de Múnich es la obra arquitectónica que predomina en la parte norte de Marienplatz y es, además, la sede del primer alcalde. La torre ofrece maravillosas vistas y, cuando está despejado, permite ver incluso los Alpes. Además, la torre alberga el famoso carrillón, de gran atractivo turístico. Otro atractivo turístico es el balcón del ayuntamiento, donde se homenajean a atletas y equipos locales por sus logros. El nuevo ayuntamiento no es tan antiguo como parece, ya que no se terminó hasta 1905. En esa época, el estilo Neogótico era muy popular.

El castillo de Linderhof, en los Alpes de Ammergau (al sur de Baviera) es el más pequeño de los tres castillos que tenía el rey bávaro Luis II. Se terminó en 1886 y es el único de los tres que el rey pudo ver completamente terminado antes de morir. Linderhof se consideraba el castillo preferido del "rey de los cuentos de hadas", ya que allí era donde más tiempo pasaba.



Il Castello di Neuschwanstein fu commissionato da Ludovico II di Baviera come luogo di ritiro e omaggio al suo compositore preferito, Richard Wagner. Si tratta di uno degli edifici più fotografati in Germania e di una delle mete turistiche più popolari al mondo.

Il Municipio Nuovo (Neues Rathaus) di Monaco, sede dell'ufficio del sindaco, domina il lato nord di Marienplatz. Dalla sua torre si gode di una vista splendida - nelle giornate più limpide, si possono vedere le Alpi. La torre ospita anche il Glockenspiel, famoso carillon che attrae molti turisti. Un'altra importante attrazione è il balcone dell'edificio, da cui atleti e squadre della città celebrano i loro successi. Tuttavia, il Neues Rathaus non è antico come sembra. È stato completato solo nel 1905. All'epoca, lo stile neogotico era molto in voga.

Il Castello di Linderhof sorge nelle Alpi dell'Ammergau, nella Baviera meridionale, ed è il più piccolo dei tre castelli del re bavarese Ludovico II, nonché l'unico completato mentre il re era ancora in vita, nel 1886. È considerato il castello preferito del "Re delle fiabe", quello in cui soggiornava più spesso.



Anleitung · Assembly Instructions · Notice de montage Gebruiksaanwijzing · Instrucciones de montaje · Istruzioni

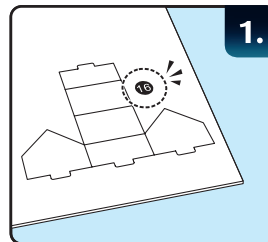

1.

DE: Die Teile gemäß der Anleitung schrittweise herauslösen.
GB: Remove the parts following the instructions for each step. Do not remove the other parts.
FR: Enlevez les pièces en suivant les instructions de chaque étape. Laissez les autres en place.
NL: De onderdelen volgens de instructies stapsgewijs uitnemen.
ES: Retire las piezas siguiendo las instrucciones en cada paso. No retire el resto de las piezas.
IT: Staccare i tasselli uno dopo l'altro come indicato nelle istruzioni.

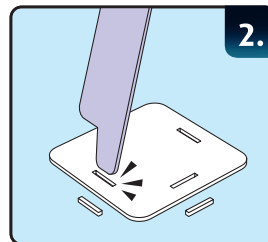

2.

DE: Die Verbindungslöcher vor dem Zusammenbauen herausdrücken.
GB: Punch all interlocking holes before assembly.
FR: Percez tous les trous de montage avant le montage.
NL: Alvorens te monteren de verbindingsgaatjes uitsteken.
ES: Retire los agujeros precortados antes de proceder al montaje.
IT: Prima dell'assemblaggio premere sui fori di collegamento per separarli.

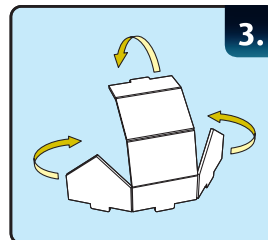

3.

DE: Die Teile vor dem Zusammenstecken falten.
GB: Fold the parts before inserting.
FR: Pliez les pièces avant de les insérer.
NL: De onderdelen voor het samenvoegen plooiën.
ES: Pliegue las partes antes de encajarlas.
IT: Piegare i tasselli prima di combinarli.

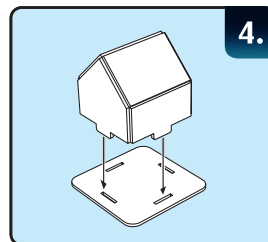

4.

DE: Die Zapfen in die Verbindungslöcher stecken und sicherstellen, dass sie fest sitzen.
GB: Insert the parts and make sure they are securely in place.
FR: Insérez les pièces et veillez à ce qu'elles tiennent bien en place.
NL: De pennen in de verbindingsgaatjes steken en ervoor zorgen dat ze vastzitten.
ES: Inserte las partes y procure que estén bien aseguradas.
IT: Inserire le sporgenze nelle rientranze ed assicurarsi che i tasselli siano incastrati saldamente.

DE: Kinder sollten beim Zusammenbau von einem Erwachsenen beaufsichtigt werden.
GB: Children should be supervised by an adult when assembling the model.
FR: L'enfant doit rester sous la surveillance d'un adulte pendant le montage.

NL: Toezicht door een volwassene is vereist bij montage door kinderen.
ES: Los niños deben ser supervisados por un adulto cuando monten el modelo.
IT: Durante l'assemblaggio i bambini dovrebbero venire sorvegliati da un adulto.

Symbole · Symbols · Symboles · Symbolen · Símbolos · Simboli



DE: Vorsicht beim zusammenbauen: Leicht zerbrechliche Teile
GB: Fragile parts, assemble with care
FR: Pièces fragiles, à manipuler avec précaution lors du montage
NL: Opgelet bij de montage: zeer breekbare onderdelen
ES: Piezas frágiles; monte con cuidado.
IT: Attenzione durante l'assemblaggio: i tasselli possono rompersi



DE: Nach hinten falten
GB: Fold backwards
FR: Plier en arrière
NL: Naar achter plooiën
ES: Plegar hacia atrás
IT: Piegare indietro



DE: Anzahl gleicher herzustellender Teile
GB: Number of identical parts to be made
FR: Nombre de pièces identiques à réaliser
NL: Aantal gelijkaardig te vervaardigen delen
ES: Números de piezas idénticas a hacer
IT: Numero dei tasselli da realizzare in modo uguale



DE: In vorgegebener Reihenfolge zusammenstecken
GB: Assemble in sequence
FR: Monter dans l'ordre
NL: In aangegeven volgorde samenvoegen
ES: Orden de montaje
IT: Combinare nella sequenza predefinita



DE: Vorsicht
Bitte werfen Sie nach dem Zusammensetzen die kleinen Reste in den Müll. Achten Sie darauf, dass Ihre Kinder keine Teile des Produktes essen oder in ihre Nase oder Ohren stecken.

GB: Caution
Please put the small leftover pieces into the garbage after finishing the assembly. Be careful not to let your children eat or put any part of the product, or the packaging into their noses or ears.

FR: Attention
Veuillez jeter les petites pièces restantes à la poubelle une fois l'assemblage terminé. Veillez à ce que vos enfants n'ingurgitent ni ne mettent aucune pièce du produit ou de l'emballage dans le nez ou les oreilles.

NL: Voorzichtig
Gooi na de montage de kleine restjes bij het afval. Let erop dat uw kinderen geen kleine stukjes van het product opeten, of in neus of mond steken.

ES: Precaución!
Asegúrese de desechar los pequeños elementos sobrantes en el cubo de basura una vez finalizado el montaje. Extremela vigilancia para impedir que niños pequeños presentes puedan ingerir algún elemento del producto o introduzcan materiales del embalaje en sus fosas nasales u oídos.

IT: Attenzione
Dopo aver assemblato il puzzle gettare i residui di piccole dimensioni. Assicurarsi che i bambini non ingeriscano o infilino nel naso o nelle orecchie le parti di piccole dimensioni.

DE: Ersatzteile benötigt?

Kein Problem. Einfach den Revell-Service mit Angabe von Artikel- und Teilenummer kontaktieren. Entweder unter service@revell.de oder Revell GmbH, Abteilung X, Henschelstr. 20-30, 32257 Bünde.*

*Wir bitten um Verständnis, dass eine Gewährleistung nur bei aktuellen Artikeln, die im Zeitraum der letzten 24 Monate erworben wurden, übernommen werden kann. Mit der Ersatzteil-Bestellung können Kosten z.B. für Verpackung und Versand entstehen. Ob diese Kosten anfallen wird im Vorfeld schriftlich durch unseren Service mitgeteilt. Das Angebot kann dann angenommen oder abgelehnt werden. Unfrei eingesandte Ersatzteil-Bestellungen werden von uns nicht angenommen! Dieser Direktservice gilt für die Länder Deutschland, Benelux, Österreich, Frankreich, Großbritannien. Ersatzteil-Bestellungen aus den übrigen Ländern werden über die jeweiligen Distributeure abgewickelt. Bitte kontaktieren Sie Ihren Händler.

GB: Need spare parts?

No problem. Contact Revell Service with the item number and part numbers you need: service@revell.de or Revell GmbH, Unit 10, Old Airfield Industrial Estate, Cheddington Lane, Tring, Herts, HP23 4QR, Great Britain.*

*We request your understanding that a warranty can only be accepted for current articles which have been purchased in the last 24 months. Orders for spare parts may also be subject to costs for packaging and shipping. You will be notified in advance by our Service department if such costs are incurred. The offer can then be accepted or rejected. We will not be able to process any postal requests unless correct postage has been applied to mailing! This direct service applies to the countries: Germany, Benelux, Austria, France, and the United Kingdom. Spare part orders from other countries are processed by the local distributors. Please contact your dealer.

FR: Besoin de pièces de rechange ?

Il vous suffit de contacter le service Revell et d'indiquer la référence de l'article et de la pièce. Soit en écrivant par mail à france@revell.de (uniquement pour la France) ou par courrier à Revell GmbH, Département X, Henschelstr. 20-30, D-32257 Bünde.*

*La garantie s'applique pour les articles présents au catalogue et achetés au cours des 24 derniers mois. Merci de votre compréhension. La commande de pièces de rechange peut donner lieu à des frais supplémentaires, par ex. pour l'emballage et le port. Notre service client vous en informera au préalable par écrit. Vous pourrez accepter ou refuser le devis. Nous n'acceptons pas les commandes de pièces de rechange envoyées sans affranchissement ! Ce service direct est valable pour les pays suivants : Allemagne, Benelux, Autriche, France, Grande-Bretagne. Les commandes de pièces en provenance d'autres pays sont traitées par les distributeurs correspondants. Veuillez contacter votre revendeur.

NL: Hebt u reserveonderdelen nodig?

Geen probleem! Neem eenvoudig contact op met de klantenservice van Revell en geef ons het artikelnummer of de onderdeelnummer door. U kunt ons bereiken op service@revell.de of per post: Revell GmbH, Afdeling X, Henschelstr. 20-30, 32257 Bünde.*

*Wij vragen uw begrip voor de omstandigheid, dat er alleen garantie kan worden geboden voor actuele artikelen, die in de afgelopen 24 maanden zijn gekocht. Met het bestellen van reserveonderdelen kunnen kosten gemoeid zijn, bijv. voor verpakking en verzending. U wordt vooraf schriftelijk door onze klantenservice op de hoogte gesteld als er kosten zouden ontstaan. Het aanbod kan dan worden aangenomen of afgewezen. Wij nemen geen ongefrankeerde bestellingen van reserveonderdelen aan! Deze rechtstreekse service wordt verleend in de landen Duitsland, de Benelux, Oostenrijk, Frankrijk en Groot-Brittannië. Bestellingen van reserveonderdelen in de overige landen worden afgewikkeld via de betreffende distributeurs. Neem hiervoor contact op met uw verkoper.

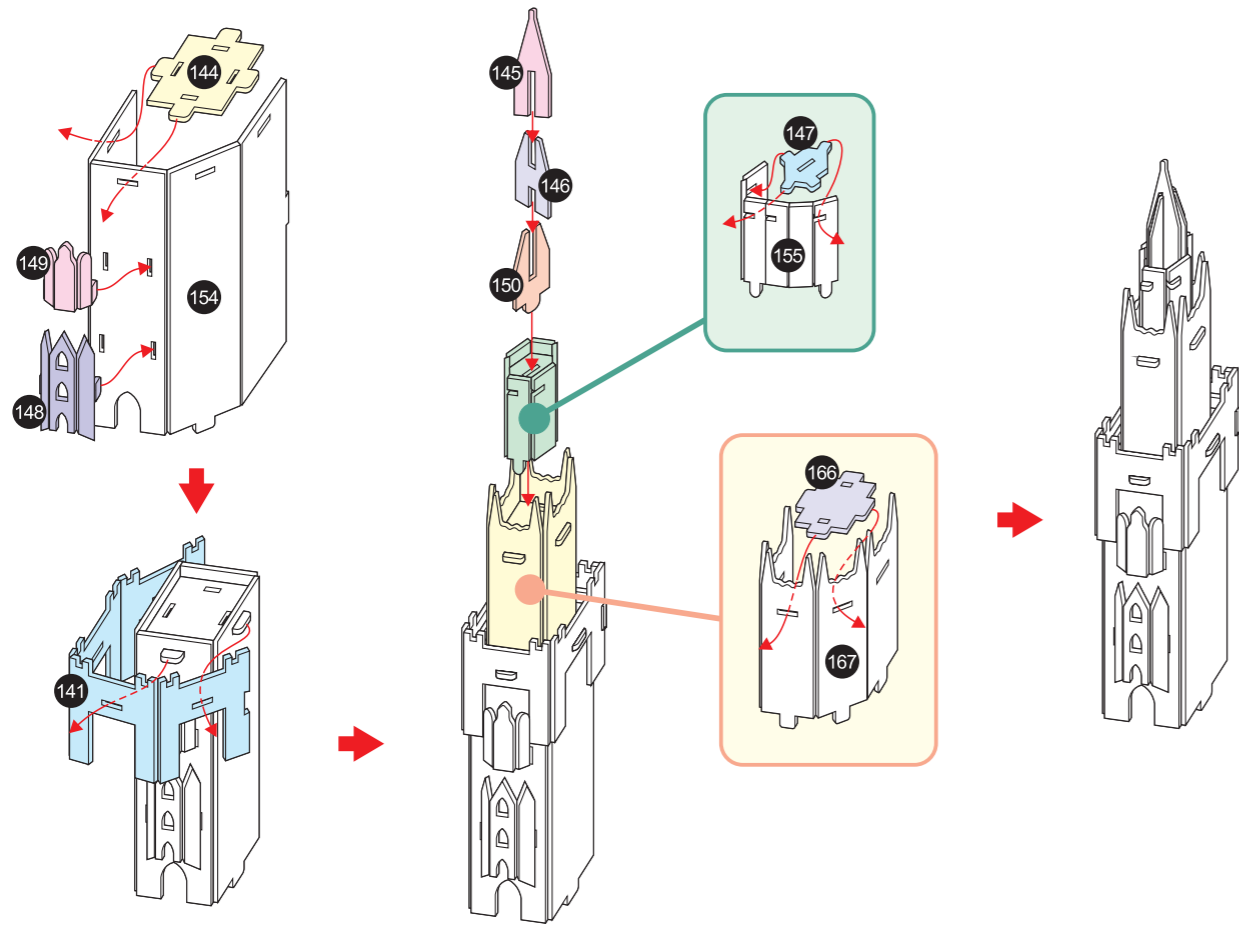
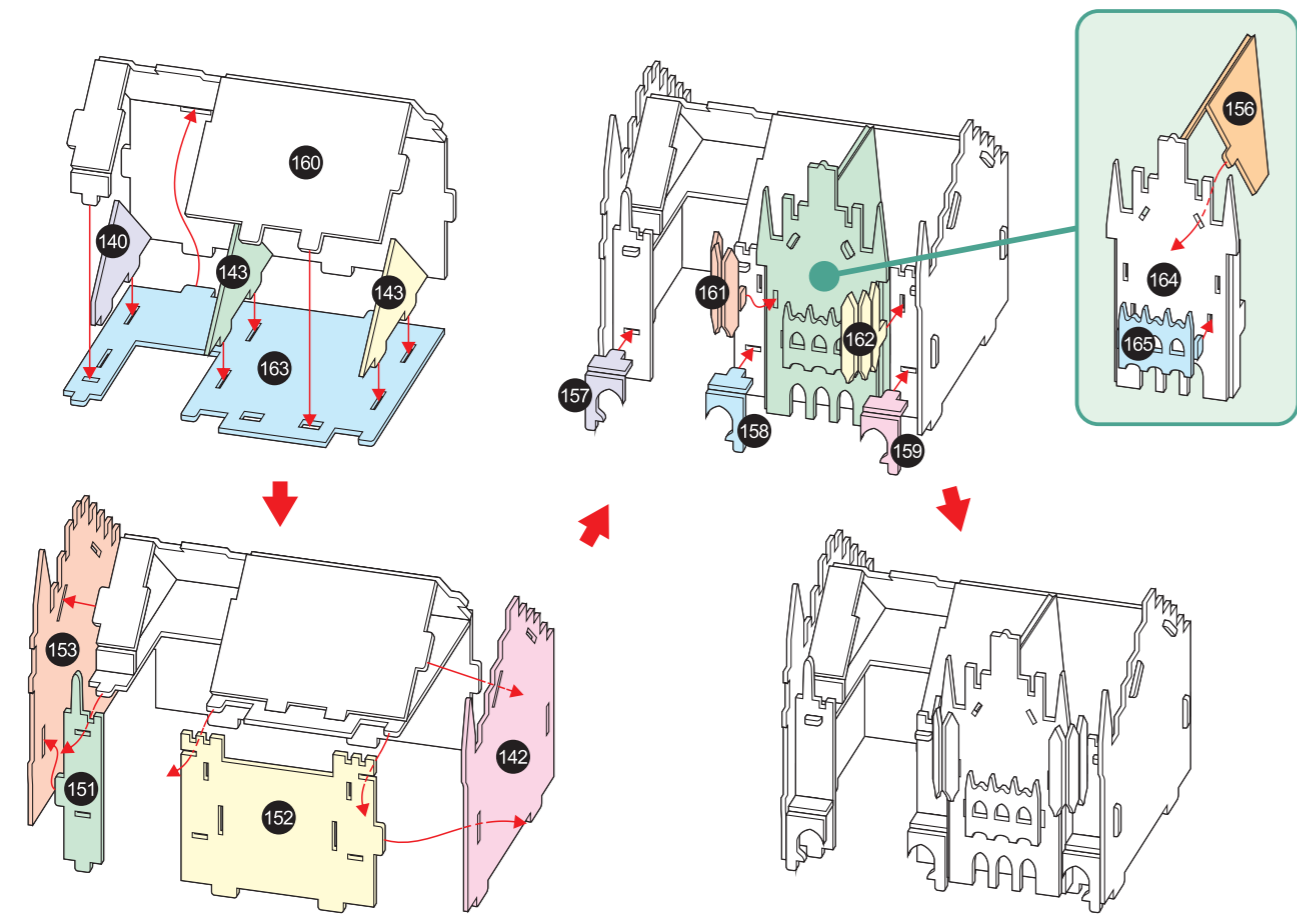
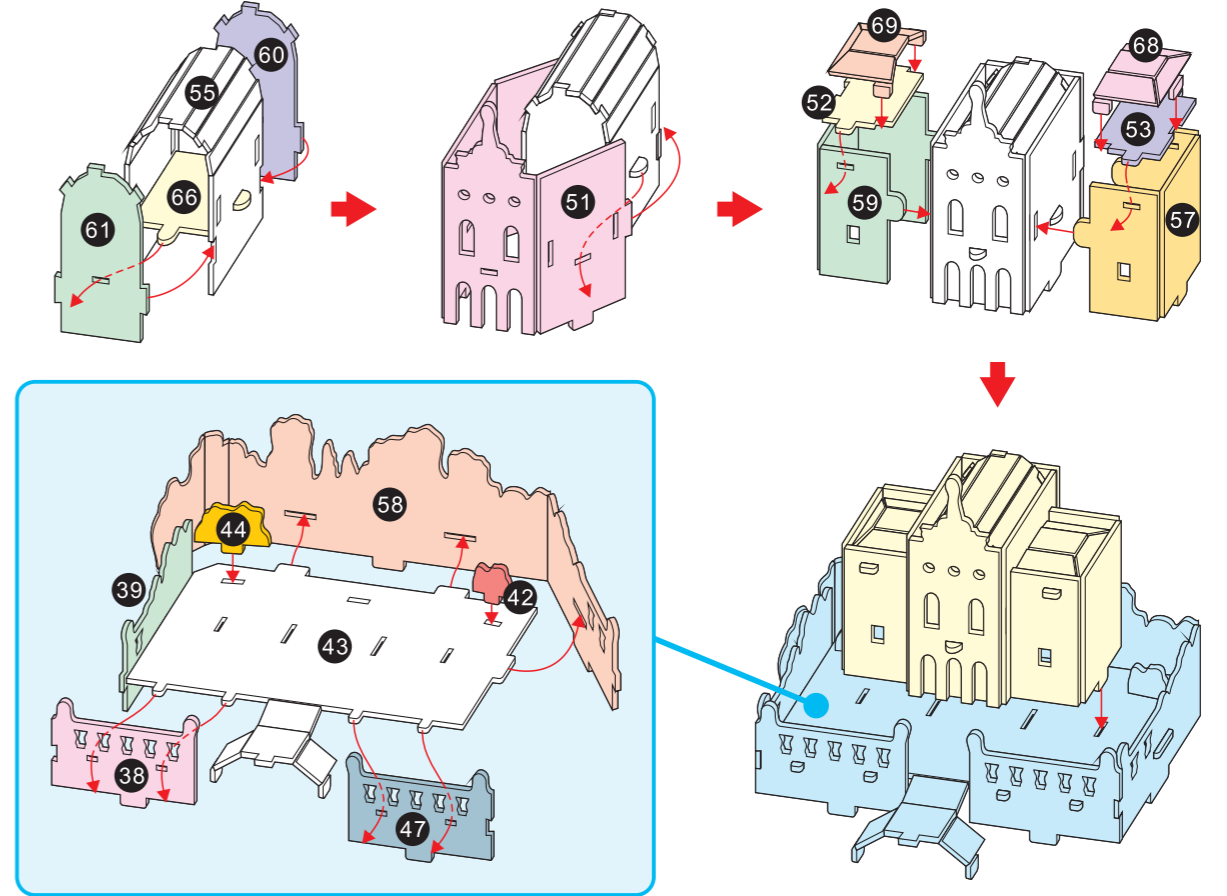
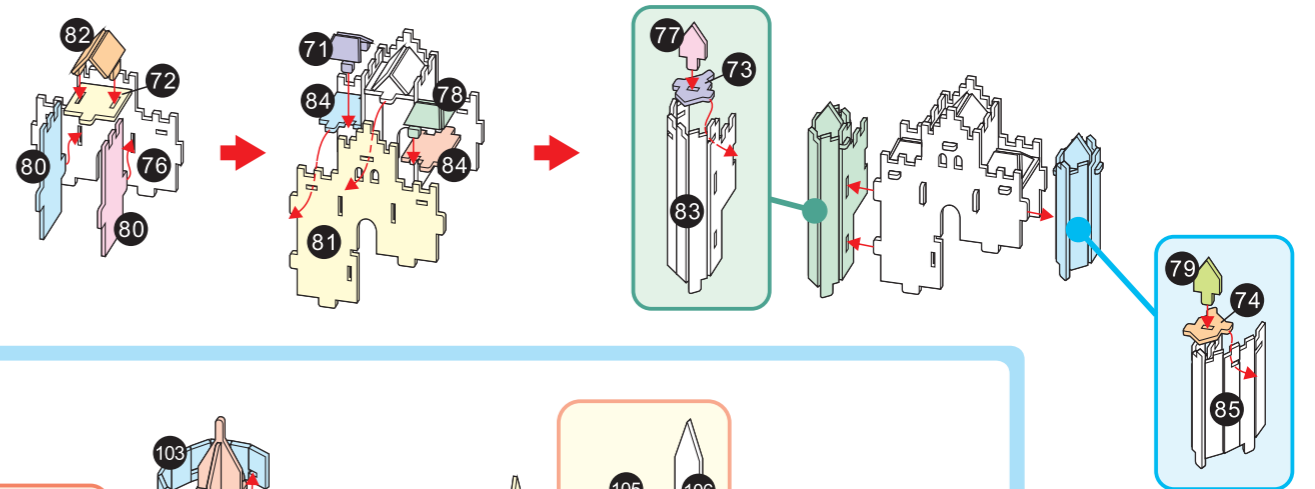
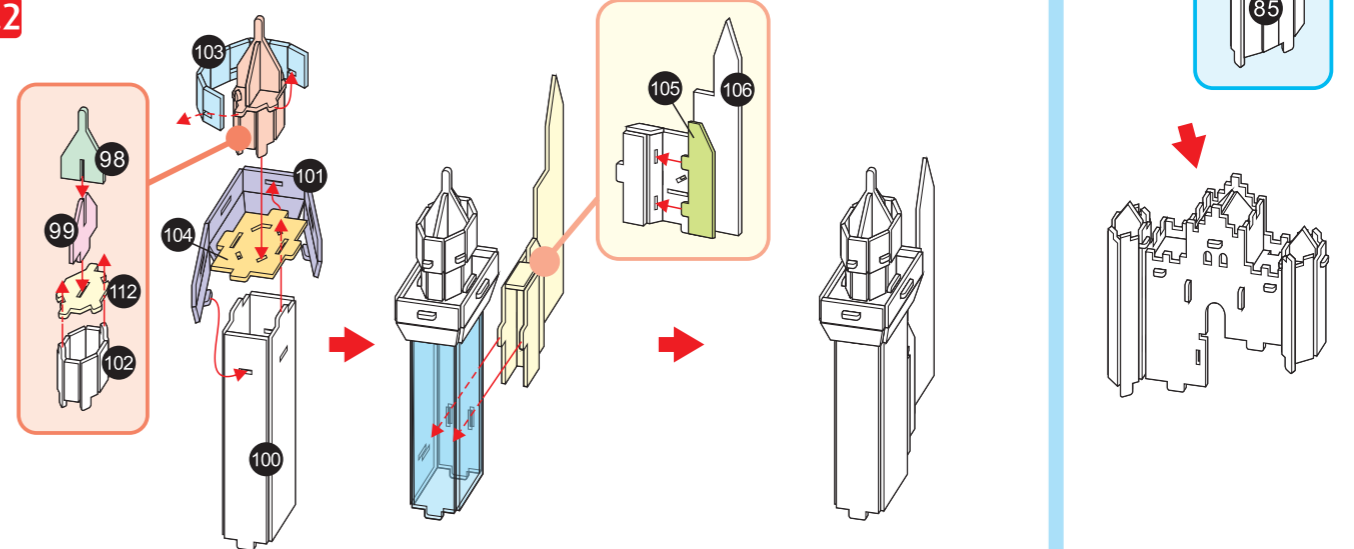
A**B****C****D.1****D.2**

D.3

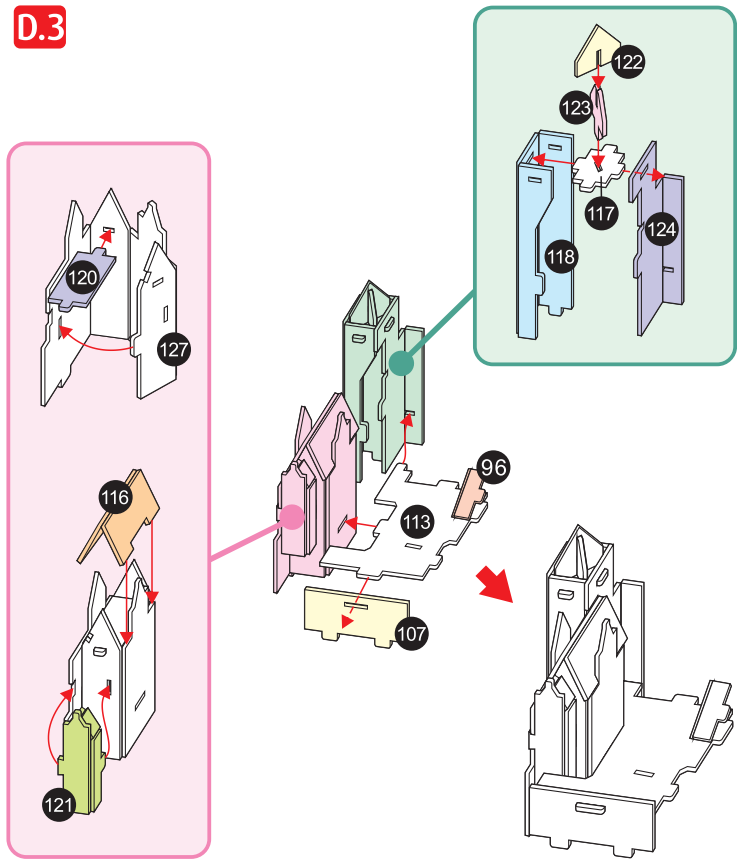

D.4

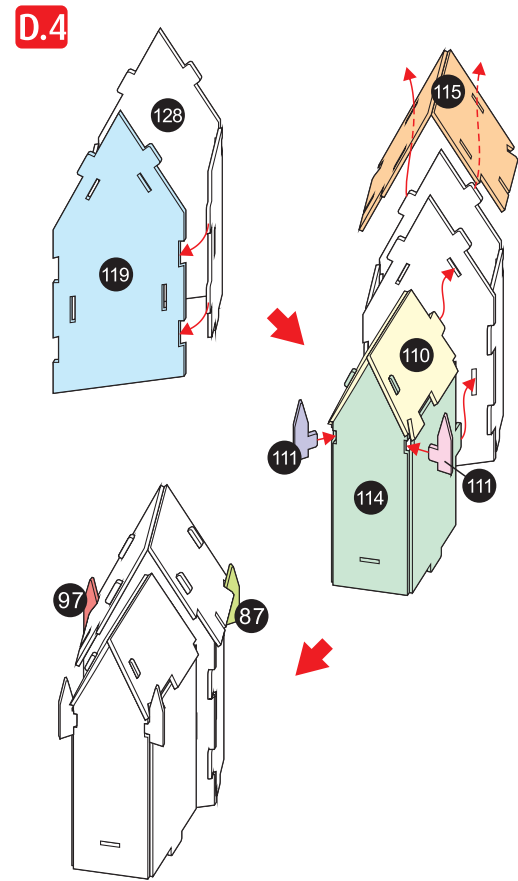

D

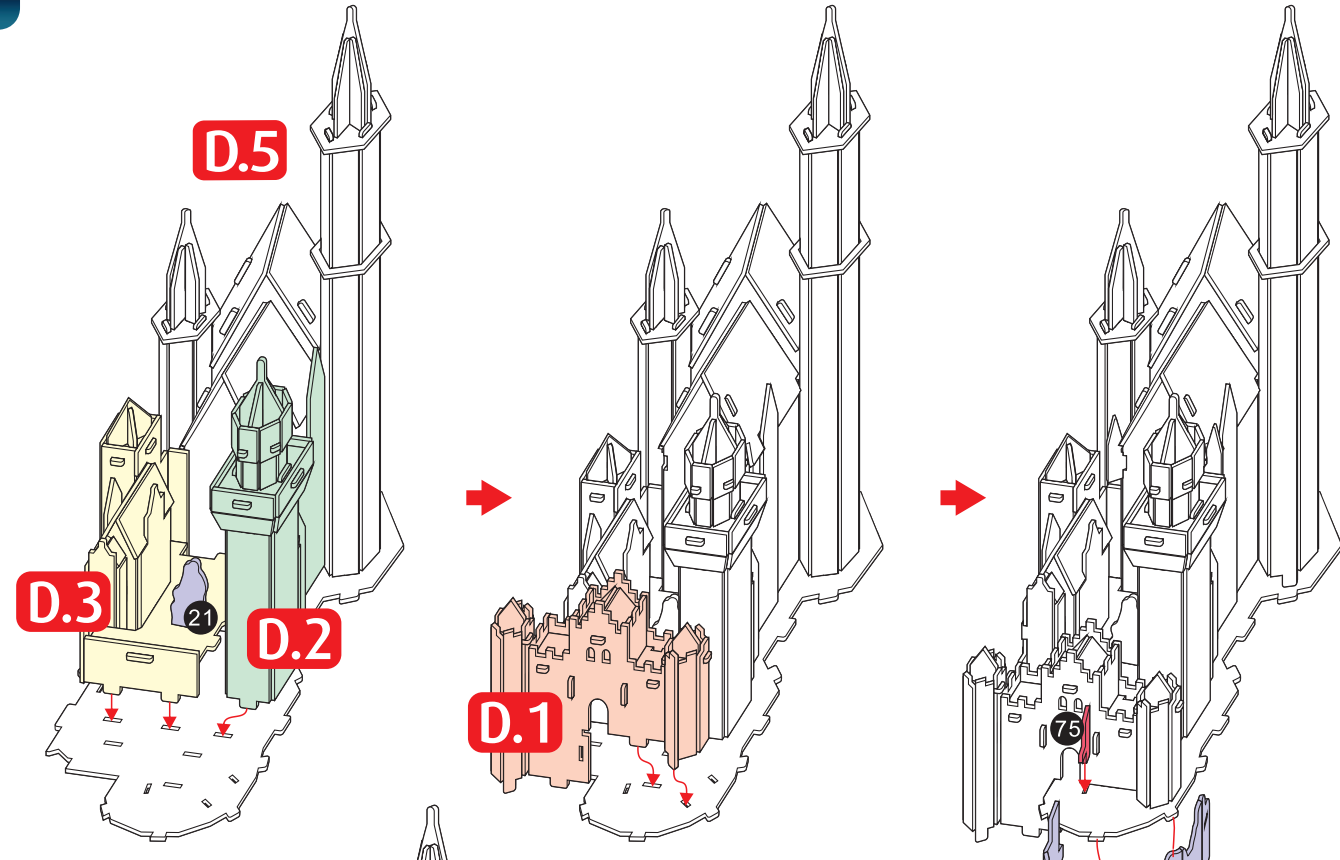

D.5

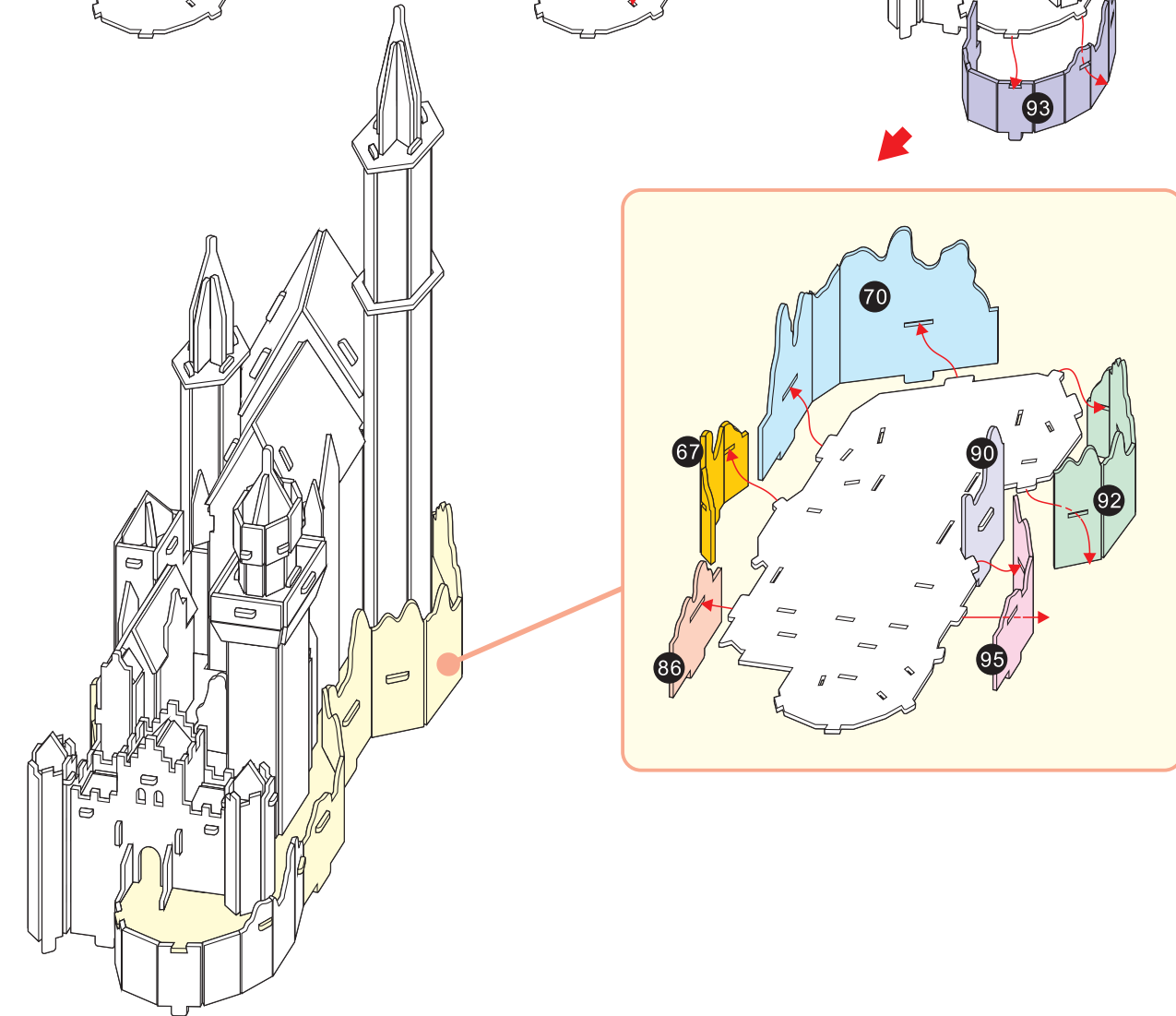
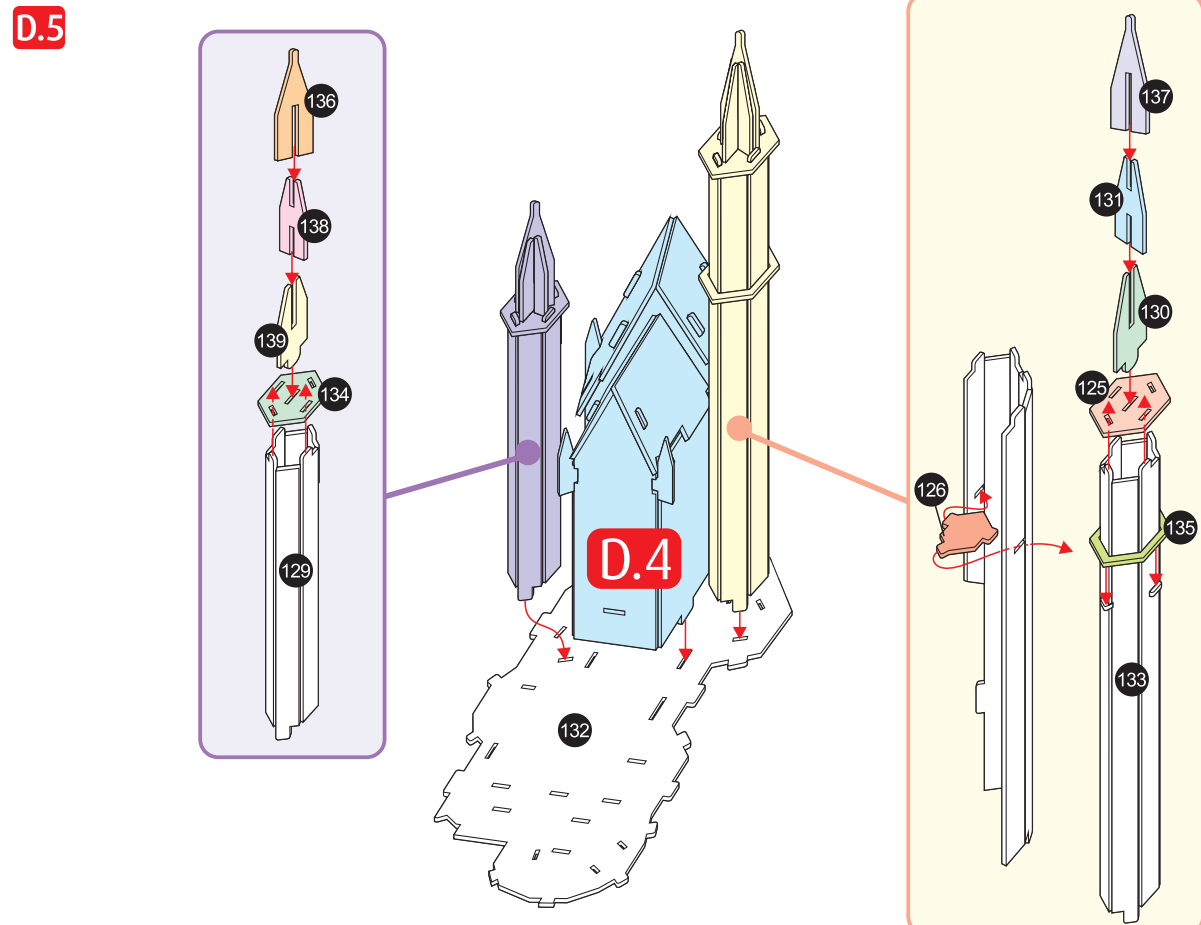

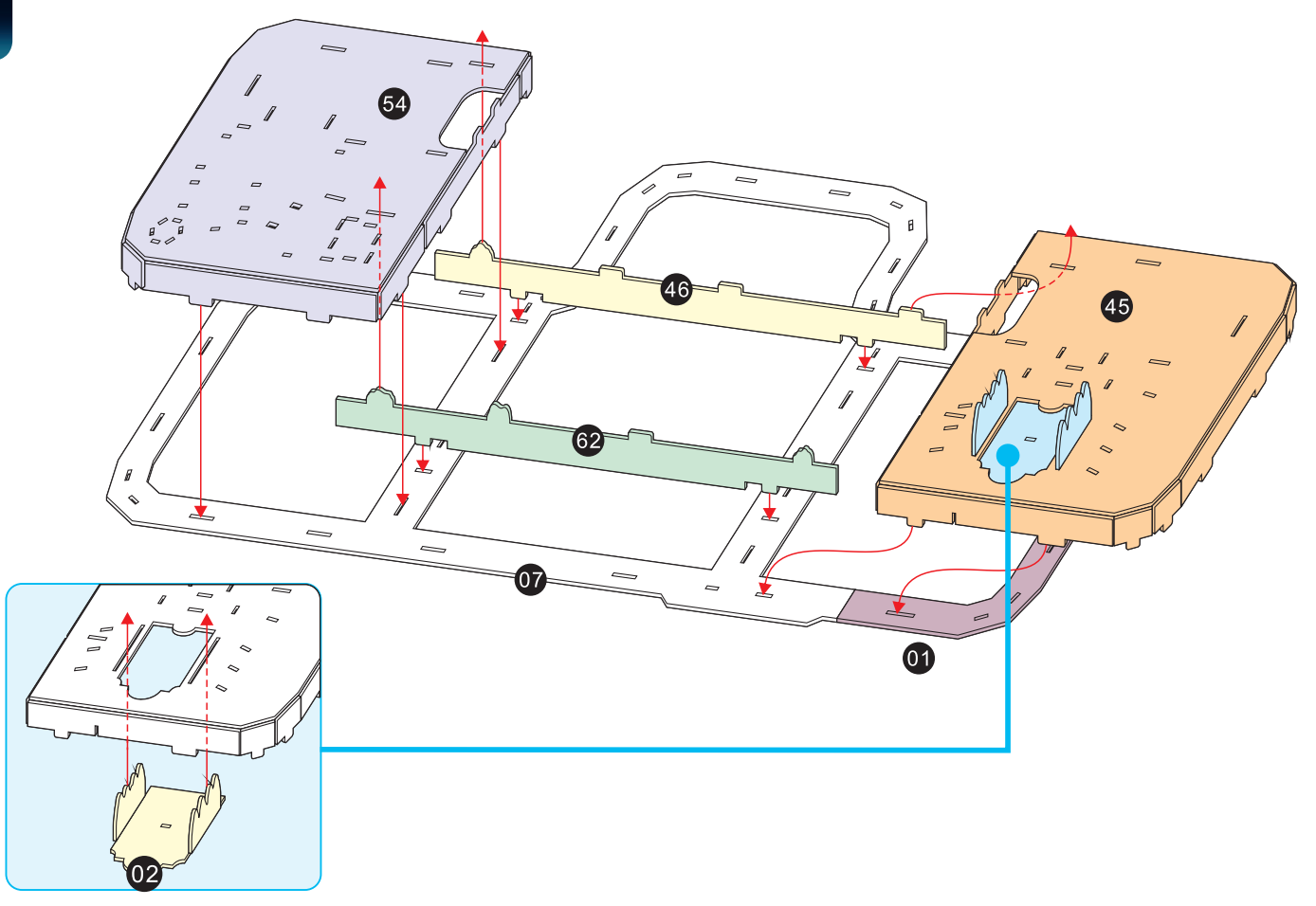
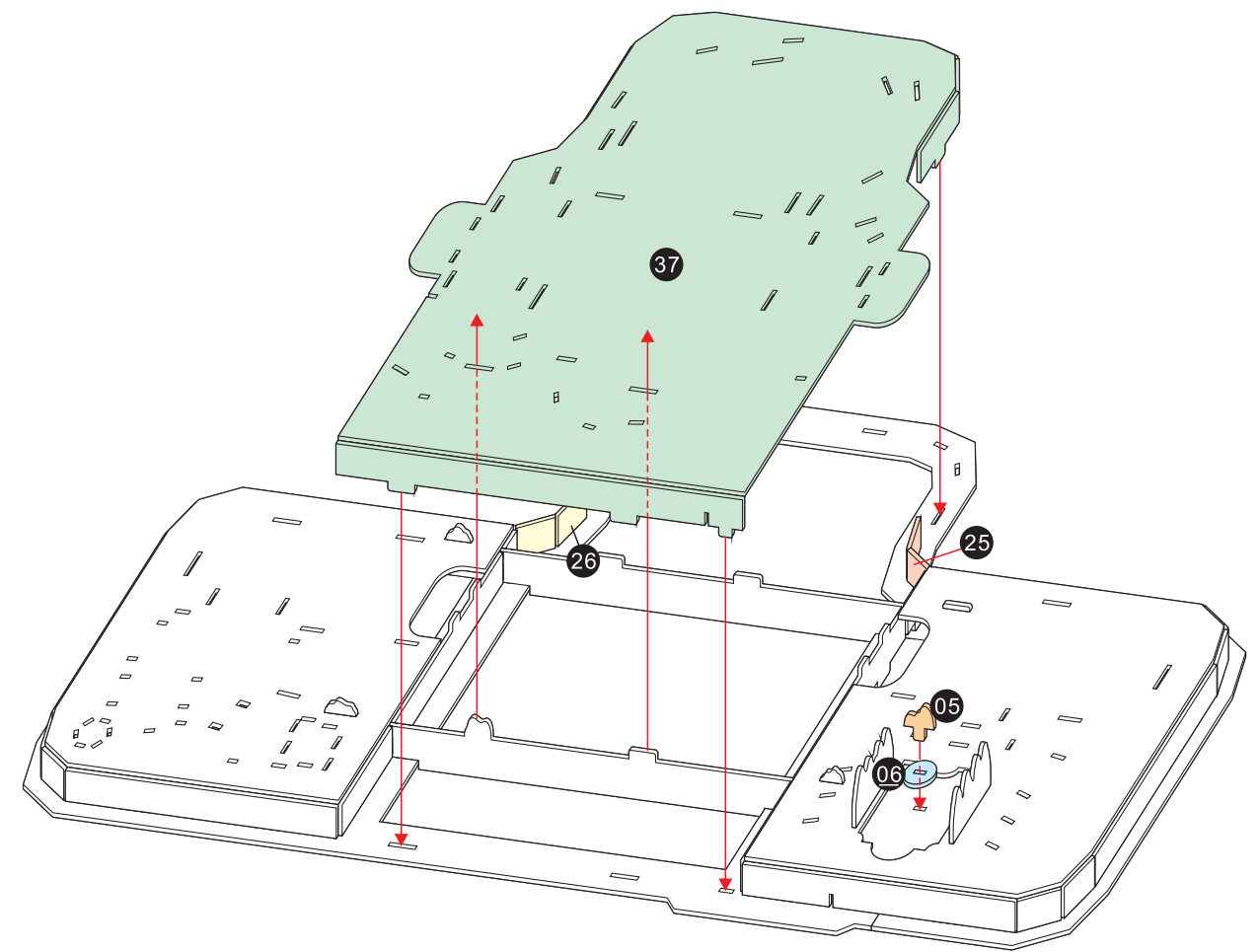
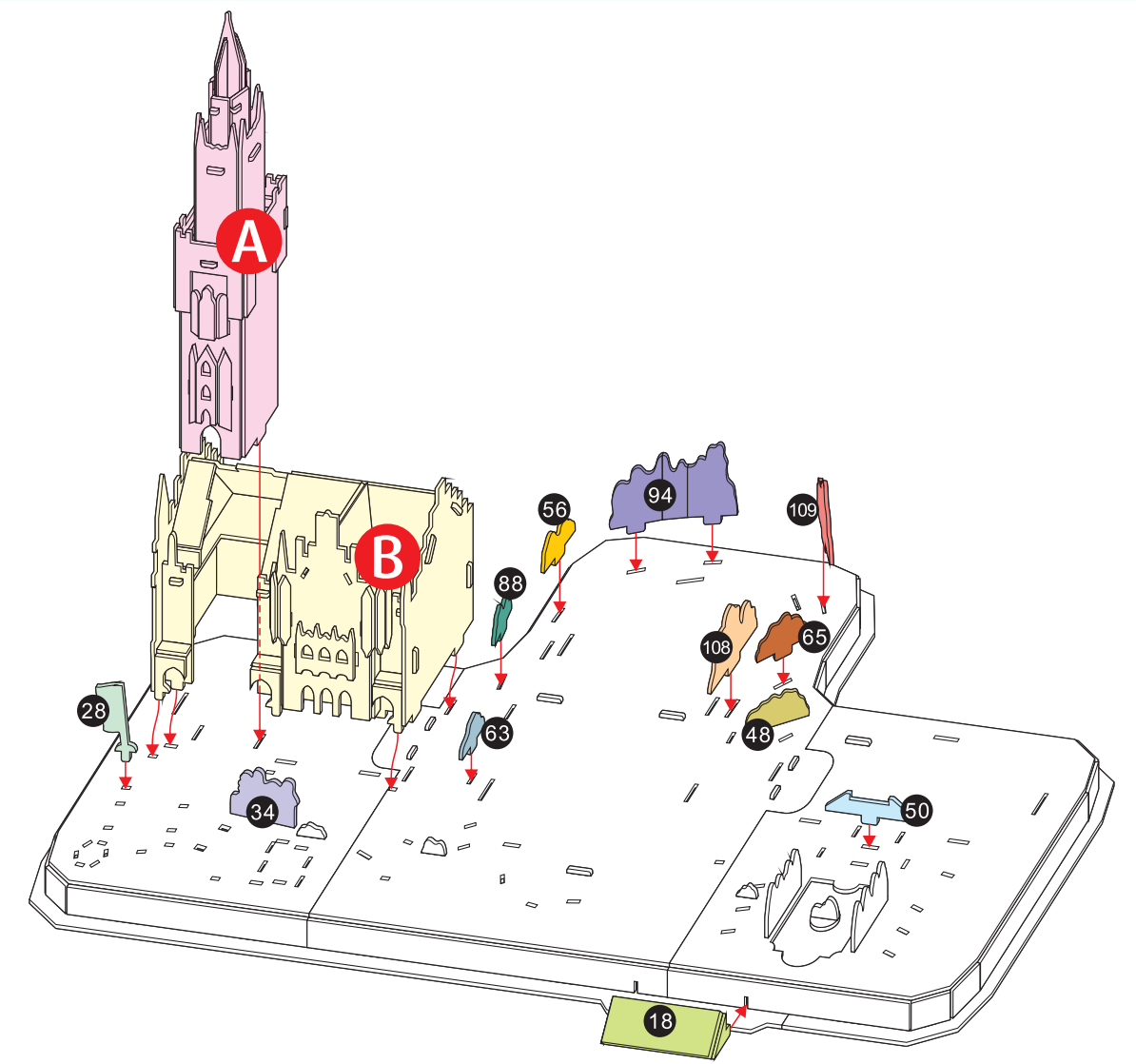
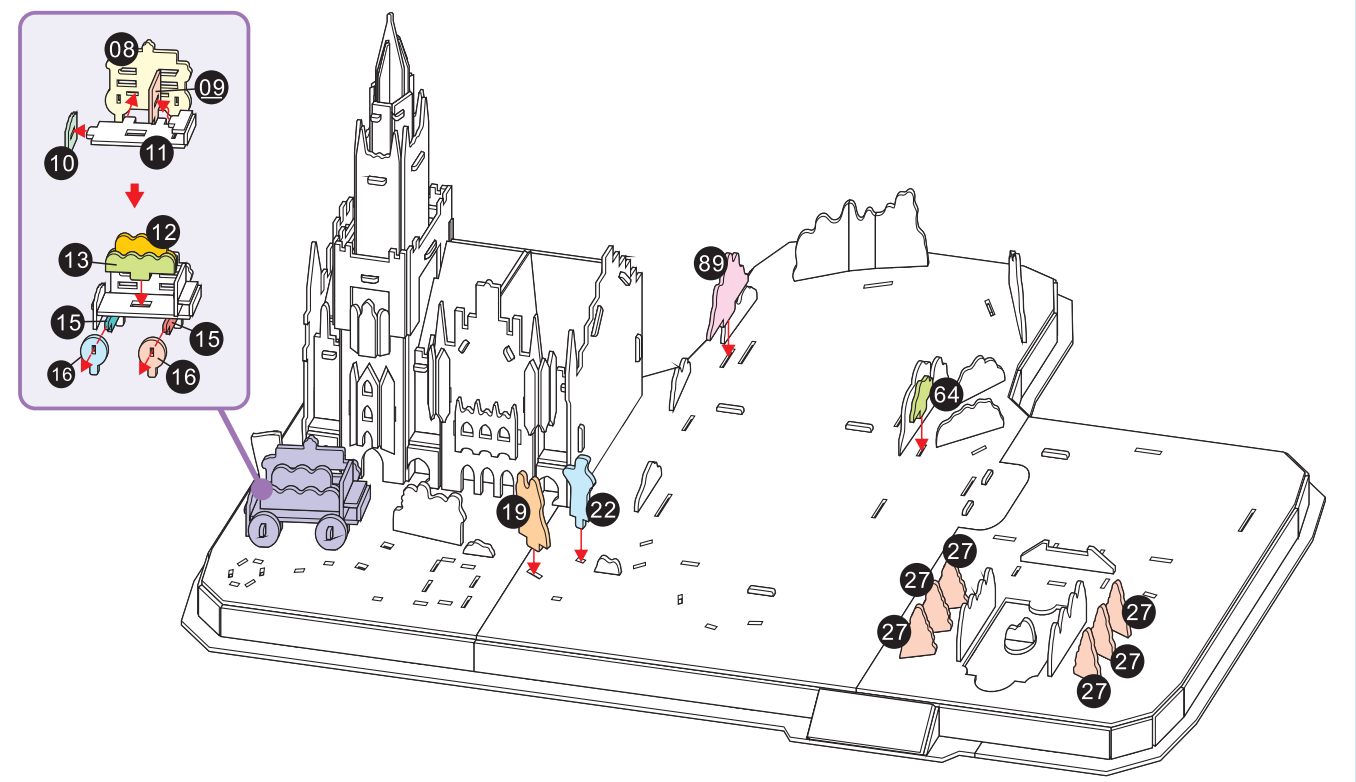
E**F****G****H**

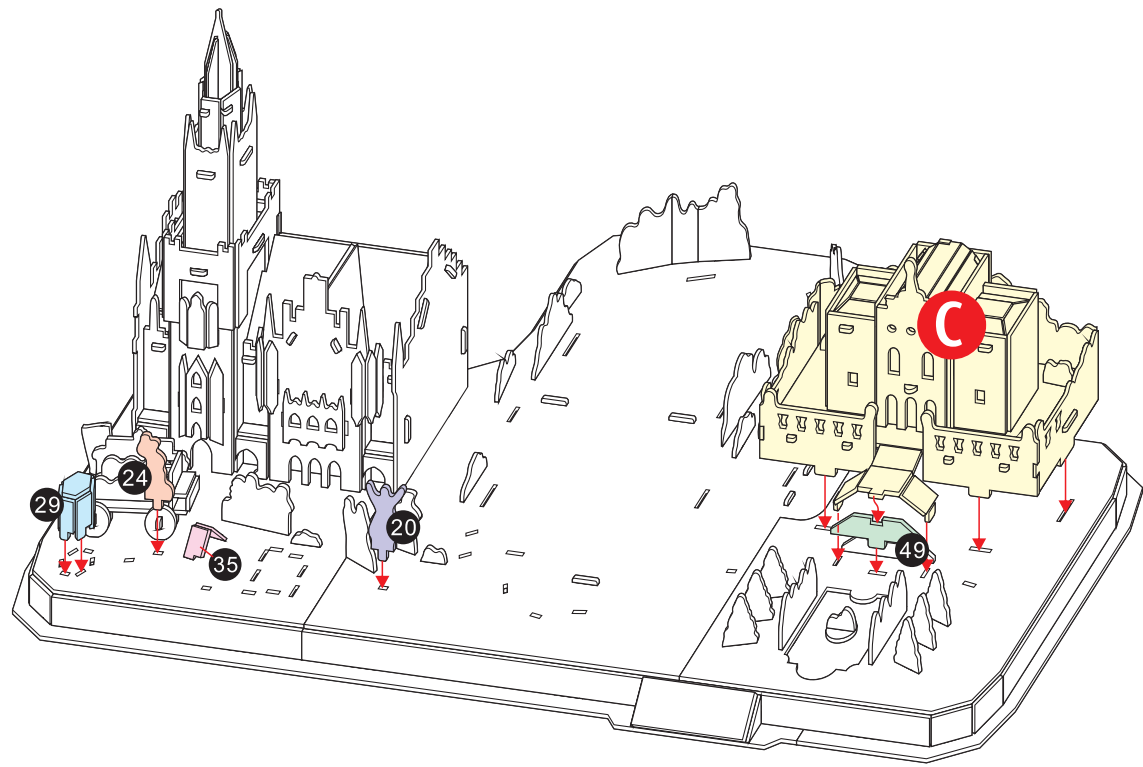
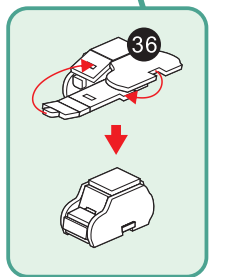
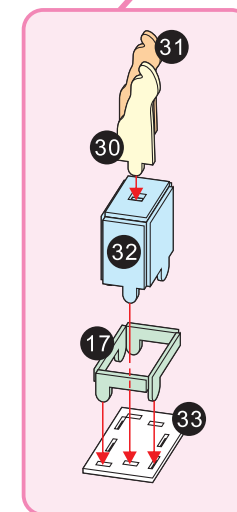
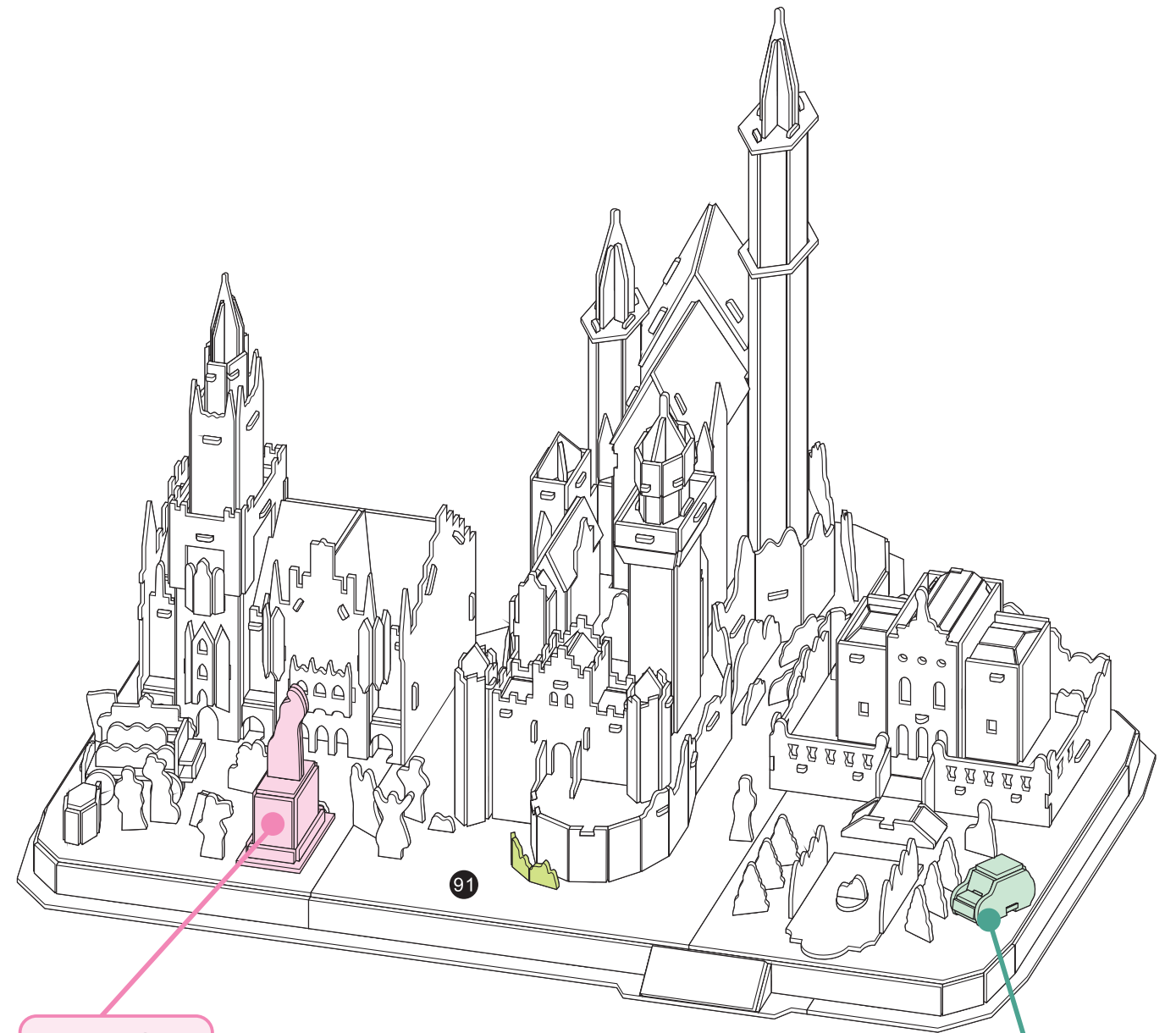
I**J****K**



3D Puzzle



Bavarian Skyline