

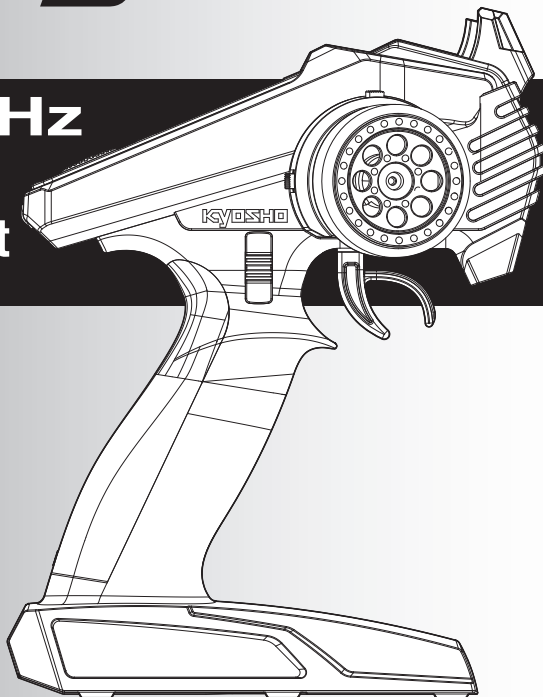

Syncro 2.4GHz KT-231P+ / KRG-331 Tx/Rx set

HIGH RESPONSE DIGITAL PROPORTIONAL SYSTEM

取扱説明書 INSTRUCTION MANUAL

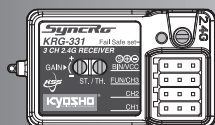

このたびは、Syncro 2.4GHz 受信機セットをお買い上げいただき、ありがとうございます。

この取扱説明書は、Syncro 2.4GHz 受信機セットを安全に正しくご使用いただくために、取り扱いに関する手順、要領および注意事項などについて説明しています。本機の性能を十分発揮させるために、ご使用になる前には本書を良くお読みになり、正しくお取り扱いいただくようお願い申し上げます。なお、本書はお読みになった後も、いつでも読めるように大切に保管してください。

Thank you for purchasing the Syncro 2.4GHz Radio Control Set.

This manual describes the operation, procedures, and precautions for using the Syncro 2.4GHz Radio Control Set safely and correctly. To enjoy the full performance of this product, please read this manual carefully prior to use and keep it in a safe place for future reference.

Vielen Dank, dass Sie sich für die Syncro 2.4GHz Funkfernsteuerung entschieden haben.

Diese Anleitung beschreibt den Betrieb, sowie das Verfahren und die Vorsichtsmaßnahmen für den sicheren und korrekten Gebrauch der Syncro 2,4-GHz-Funkfernsteuerung. Damit Sie die volle Leistung dieses Produkts genießen können, lesen Sie diese Anleitung bitte vor Gebrauch sorgfältig durch, und bewahren Sie sie zum späteren Nachschlagen gut auf.

Nous vous remercions d'avoir acheté le système de radiocommande Syncro 2.4GHz.

Ce manuel décrit le fonctionnement, les procédures et les précautions à prendre pour utiliser le système de radiocommande Syncro 2.4GHz correctement et en toute sécurité. Pour profiter pleinement des performances de ce produit, veuillez lire attentivement ce manuel avant de l'utiliser et le conserver dans un endroit sûr pour toute référence ultérieure.

Gracias por adquirir el set de radio Syncro 2.4GHz

Este manual describe el funcionamiento, procesos y precauciones para el uso del set de radio Syncro 2,4Ghz de forma segura y correcta. Para disfrutar de todas las prestaciones de esta radio, por favor lea detenidamente el manual antes de su uso y consérvelo para futuras consultas.

FCC CAUTION

Changes or modifications not expressly approved by the party responsible for compliance could void the user's authority to operate the equipment.



安全に製品をお使いいただくために / Safety Precautions Für Sicherheit/Pour sécurité/ Precauciones de Seguridad

本書の中で次の表示がある部分は、安全上で特に注意する必要がある内容を示しています。



For your safety as well as that of others, please read this manual thoroughly prior to installation and operation of your digital proportional R/C system.

Zu Ihre eigenen und der Sicherheit anderer, lesen Sie bitte vor der Installation und Inbetriebnahme des RC-Systems diese Anleitung sorgfältig durch.

Pour votre sécurité et celles de vos proches, lisez cette notice en entier avant l'installation et la mise en marche de votre ensemble émetteur/récepteur.

Lea enteramente este manual antes de instalar el equipo RC en su modelo.

表示の意味 / Explanation Of Graphic Symbols / Symbol-Legende Explication des symboles graphiques / Explicación de los pictogramas

	安全上で特に注意する必要がある内容（危険、警告、注意）を示しています。 Indicates an operation that prompts a warning (including Caution). Deutet auf eine Operation hin, die eine Warnung hervorruft. Cette opération requiert une attention particulière. Muestra una operación que indica Precaución
	安全上で特に注意する必要がある禁止事項を示しています。 Indicates an operation that must not be performed. Deutet auf eine Operation hin, die nicht ausgeführt werden darf. Indique qu'il n'est pas nécessaire d'effectuer cette opération Muestra una operación que no debe ser realizada.
	安全上で必ず実行する事項を示しています。 Indicates an operation that always must be performed. Deutet auf eine Operation hin, die stets ausgeführt werden muss. Indique que cette opération est absolument nécessaire Muestra una operación que debe ser siempre realizada.



警告 / Warning / Sicherheitsbestimmungen für den Betrieb Précautions d'emploi / Precauciones de Seguridad al rodar

走行（航行）前のプロポの動作テスト



プロポ、車体（船体）等のどこかに一つでも異常があれば暴走します。

（簡単なテスト方法）

車体（船体）は助手の人に持ってもらうか、台の上に乗せて走り出さないようにし、各舵を動作させてみて、追従動作することを確認します。追従動作しなかったり、異常な動作をする場合は、走行（航行）させないでください。

Conduct Tests



Prior to operation always perform a range test.

Even one abnormality in the R/C system may cause loss of control.

[Range Test Procedure]

Have a friend hold the model, or place on a stand where the wheels or prop can not come in contact with any object.

Collapse the transmitter antenna and operate from a distance of about 10 yards. Be sure to check the movement of each servo to make sure they follow the movement of the steering and throttle stick. If the servos do not follow the commands from the transmitter or any type of interference is detected, Do Not operate the model.

Reichweitentest



Vor der Inbetriebnahme ist ein Reichweitentest durchzuführen. Selbst eine einzige Unregelmäßigkeit im RC-System kann einen Kontrollverlust zur Folge haben.

[Prozedur]

Bitten Sie jemanden, das Modell für Sie zu halten. Alternativ können Sie es so abstellen, dass die Räder, der Propeller oder die Schiffschraube nicht mit dem Boden oder Gegenständen in Kontakt geraten können. Entfernen Sie sich bis auf 100 Meter vom Modell und vergewissern Sie sich, dass die Steuerbefehle korrekt und störungsfrei umgesetzt werden. Sollten hierbei unerwartete Reaktionen auftreten, ist der Betrieb des RC-Modells zu unterlassen.

test de mise en route



Il est indispensable d'effectuer un test de portée.

Il est possible qu'une interférence de cause inconnue vienne perturber la liaison émetteur/récepteur.

La procédure d'un test de portée est simple.

Demandez à un ami de tenir votre véhicule en l'air ou posez votre véhicule sur un stand de maintenance.

Dans les deux cas, les roues ne doivent pas toucher le sol. Mettez l'émetteur sous tension, puis le véhicule.

Assurez vous de la bonne position de l'antenne sur la voiture comme sur l'émetteur. Assurez vous de la réaction précise des servos lors de vos mouvements de gâchette et du volant. Si vos servos ne répondent pas de façon précise et instantanée, une interférence altère la liaison, émetteur/récepteur. Vous ne devez pas procéder à la mise en route du modèle radiocommandé.

Comprobaciones Previas



Antes de utilizar el equipo RC, realice una comprobación previa

Cualquier leve fallo del Equipo RC podría ocasionar una pérdida de control.

[Comprobaciones Previas]

Lo más aconsejable es que un ayudante sujete el modelo o coloque el mismo sobre un soporte donde las ruedas del modelo no contacten el suelo. Extienda la antena y aléjese unos 10m del modelo. Mueva el volante de dirección y el gatillo de gas para comprobar el correcto funcionamiento de los servos. Si observa que algún servo no obedece las órdenes de la emisora o detecta cualquier signo de interferencia NO utilice su modelo hasta haber solucionado el problema.



雨の日、水たまりの中、夜間は絶対に走行（航行）させない。
装置内部に水が入り誤動作したり、見失ったりして暴走します。

Do not operate outdoors on rainy days

Never operate in the rain or run through puddles.

The transmitter, receiver, batteries and most servos, and speed controls are not waterproof.

Contact with any type of moisture or immersion in water or snow will cause damage along with possible loss of control. Should any type of moisture enter any component of the system immediately stop using the R/C system and return to our service center for inspection.

Kein Einsatz an regnerischen Tagen

Betreiben Sie das Modell nicht im Regen und fahren Sie nicht durch Pfützen. Der Sender, Empfänger, Batterien und die meisten Servos sowie Regler sind nicht wasserdicht. Kontakt mit zu hoher Feuchtigkeit sowie Wasser und Schnee kann Schäden bis hin zum Verlust der Kontrolle verursachen. Sollte sich im RC-System Feuchtigkeit gesammelt haben, ist der Betrieb sofort zu unterbrechen. Senden Sie die betroffenen Komponenten des RC-Systems an unseren Service, damit diese überprüft werden können.

Ne pas utiliser un modèle réduit radio commandé les jours de pluie ou sur un revêtement détrempé

Ne pas utiliser un modèle réduit radio commandé les jours de pluie ou en roulant dans les flaques d'eau.

Émetteur, récepteur, batteries, variateur de vitesse, servos ne sont pas étanches aux projections d'eau.

Une utilisation dans un milieu humide endommagerait votre équipement électronique et pourrait créer instantanément des interférences. Il est préférable de couper l'alimentation de l'équipement électronique si jamais l'ensemble était mouillé.

No utilice su modelo en días lluviosos

Nunca utilice su modelo en días lluviosos ni pase por el interior de charcos.

La emisora, el receptor, baterías, la mayoría de servos y variadores de velocidad no son impermeables.

El contacto con el agua, la humedad o la nieve podría causar daños irreversibles con la consiguiente pérdida de control.

Si observa que algún componente electrónico se moja, detenga inmediatamente el modelo y envíelo para su reparación a la tienda de hobby donde lo adquirió para su posterior envío al servicio técnico de Pemar Model S.A.



禁止事項

目で確認できない範囲では走行しないでください。見失ったりして暴走します。

Prohibited

Do not operate when visibility is limited.

Should you lose sight of the model a collision or other dangerous situation may occur.

Verboten

Betreiben Sie das Modell nicht bei schlechten Sichtverhältnissen. Sollten Sie es aus den Augen verlieren, könnte es zu einer Kollision sowie zu einer gefährlichen Situation kommen.

Interdit

Ne pas utiliser votre modèle radiocommandé sans visibilité

Vous pourriez perdre de vue votre voiture et occasionner une collision ou des dommages corporels à des piétons.

Prohibido

Nunca utilice su modelo cuando la visibilidad sea reducida.

Si pierde el control sobre el modelo, podría causar un accidente con graves consecuencias.



禁止事項

人の近くや道路、手漕ぎボートがいるような池では走行させないでください。万一、プロポや車体（船体）の故障により暴走した場合大ケガをします。

Prohibited

Do not operate near people or roads.

Do not operate near high tension power lines or communication broadcasting antennas.

Prior to the operation of any model be sure the area you plan to use is safe. Be aware of all objects that may be in the path of your model. Do not operate the model where people or any type of moveable object could stray in the path of your model. Control loss due to interference, component failure, loss of sight or low battery voltage could result in serious injury to yourself and others as well as damage to your model.

Verboten

Betreiben Sie das Modell nicht in unmittelbarer Nähe zu Menschen, Straßen, Hochspannungsleitungen oder Sendemasten. Vor dem Betrieb ist sicherzustellen, dass die Umgebung für Mensch und Modell sicher ist. Es dürfen sich keine Menschen oder bewegliche Objekte auf der Fahrbahn des Modells befinden. Betriebsstörungen durch Interferenzen, Fehlfunktionen, schlechte Sicht oder leere Batterien können damit enden, dass jemand verletzt oder das Modell beschädigt wird.

Interdit

Ne pas utiliser votre modèle radiocommandé dans un espace public très fréquenté ou près d'une route de circulation.

Ne pas utiliser votre modèle radiocommandé près de lignes à haute tension ou près d'antennes de communication.

Assurez vous d'utiliser votre modèle radiocommandé sur une surface appropriée avec visibilité et sécurisée.

Assurez vous qu'aucun objet ne puisse détériorer votre modèle radiocommandé.

Une interférence, la chute de tension de la batterie, la perte visuelle du modèle, peuvent vous causer de très gros dommages et blessures ainsi qu'aux personnes qui suivent l'évolution de votre modèles radiocommandé.

Prohibido

Nunca utilice su modelo cerca de gente ni de calles concurridas.

Tampoco cerca de líneas de alta tensión o antenas de comunicación.

Antes de utilizarlo, asegúrese que el área está completamente despejada, observe los objetos que estén cerca de su modelo.

Nunca lo utilice cerca de congregaciones de gente. La pérdida de control debido a cualquier causa podría ocasionar un serio accidente con daños graves.



禁止事項

他のラジコンサーキットの近く（3Km程度以内）では走行させないでください。電波の混信などによりコントロール不能になることがあります。

Prohibited

Do not Operate your R/C system within 2 mile of another site where radio control activity may occur. Interference from other R/C systems will cause loss of control.

Verboten

Do not Operate your R/C system within 2 mile of another site where radio control activity may occur. Interference from other R/C systems will cause loss of control.

Interdit

Ne pas utiliser votre modèle radiocommandé à proximité (2km) d'un espace dédié au modélisme radiocommandé. Vous pourriez être gêné par des interférences ou créer des interférences.

Prohibido

Nunca utilice su equipo RC en una distancia de 3km donde estén utilizando otros equipos RC para evitar cualquier posibilidad de interferencias.

走行（航行）時の注意（必ず実行する事項） / Operating Precautions

Vorkehrungen für den Betrieb / Operating Precautions / Precauciones de funcionamiento

●電源スイッチを入れるとき

送信機のスロットトリガーを停止側の状態で、

1. 送信機の電源スイッチを入れてから、
2. 受信機側の電源スイッチを入れる。

●電源スイッチを切るとき

エンジンまたはモーターを停止させた後、

1. 受信機側の電源スイッチを切ってから、
2. 送信機の電源スイッチを切る。

*操作の順番を逆にすると、不意に車（ボート）が暴走する危険があります。

●Turn the Power Switch ON

1. Transmitter (Switch)
2. Chassis (Switch)

●Switching Power OFF

1. Chassis (Switch)
2. Transmitter (Switch)

*Switching power ON or OFF in the wrong order can result in the engine or motor spinning at high speed without radio control and can be very dangerous.

●Einschalten: Schalter auf ON stellen

1. Sender
2. Modell

●Ausschalten: Schalter auf OFF stellen

1. Modell
2. Sender

Das Umschalten auf ON oder OFF in der falschen Reihenfolge kann dazu führen, dass im Modell plötzlich der Motor auf Vollast anläuft oder ähnliche gefährliche Situationen auftreten.

●Précautions de mise en route

Mise sous tension de l'émetteur
Puis du récepteur.

●Précautions d'arrêt.

Mise hors tension du récepteur
puis de l'émetteur.

Inverser cette procédure peut résulter de l'emballement du moteur sans possibilité d'en prendre le contrôle !

●Conecte los interruptores ON en este orden

1. Emisora (Interruptor)
2. Chasis (Interruptor)

●Desconecte los interruptores OFF en este orden

1. Chasis (Interruptor)
2. Emisora (Interruptor)

Si realiza la conexi ON o desconexi OFF no respetando el orden indicado su modelo podr sufrir u ocasionar das importantes a personas y/o propiedades.

海外での使用に関するご注意

1. 模型用以外に使用しないでください。

本説明書に記載されている製品は、日本国内の電波法で、用途が模型用に限定されております。

2. 海外で使用する際のご注意

本製品を海外で使用する場合、使用する国の電波法で認可されていないと使用することはできません。

改造、調整、部品交換した場合のご注意

本製品を弊社以外で改造、調整、部品交換などの手が加えられた場合、一切の責任を負いかねます。

•Precautions regarding use outside Japan

1. Use only as intended for radio control models.

Products described in this manual are subject to Japanese radio frequency regulations.

2. Precautions regarding use outside Japan

To use this product in countries outside Japan, it must comply with the radio frequency regulations in the country of use.

*Precautions when modifying, adjusting, or replacing parts

Kyosho accepts no liability for any modification, adjustment, replacement of parts, etc. in this product that are not provided by Kyosho.

THE FOLLOWING STATEMENT APPLIES TO THE RECEIVER (for U.S.A.)

This device complies with part 15 of the FCC rules. Operation is subject to the following two conditions:

(1) This device may not cause harmful interference, and

(2) This device must accept any interference received, including interference that may cause undesired operation.

Kyosho is not responsible for unauthorized modification, adjustment, and replacement of parts of this product.

*No part of this manual may be reproduced in any form without prior permission.

• Vorsichtsmaßnahmen für die Verwendung außerhalb Japans

1. Verwenden Sie das Produkt nur wie vorgesehen für Fernsteuerungsmodelle.

Die in diesem Handbuch beschriebenen Produkte unterliegen den japanischen Funkfrequenzvorschriften.

2. Vorsichtsmaßnahmen für die Verwendung außerhalb Japans

Um dieses Produkt in Ländern außerhalb Japans zu verwenden, muss es den Funkfrequenzbestimmungen des jeweiligen Landes entsprechen.

* Vorsichtsmaßnahmen beim Ändern, Einstellen oder Ersetzen von Teilen

Kyosho übernimmt keine Haftung für Änderungen, Anpassungen, den Austausch von Teilen usw. an diesem Produkt, die nicht von Kyosho geliefert wurden.

DIE FOLGENDEN ANGABEN BETREFFEN DEN EMPFÄNGER (nur für U.S.A. gültig)

Dieses Gerät erfüllt Teil 15 der FCC-Bestimmungen. Der Betrieb ist von den folgenden zwei Bedingungen abhängig:

(1) Dieses Gerät darf keine abträglichen Störungen verursachen.

(2) Dieses Gerät muss jede empfangene Störung hinnehmen, einschließlich solcher, die unerwünschte Operationen verursachen können.

Kyosho ist nicht verantwortlich für unbefugte Änderungen, Anpassungen und den Austausch von Teilen dieses Produkts.

*Kein Teil dieses Handbuchs darf ohne vorherige Genehmigung in irgendeiner Form reproduziert werden.

Précautions concernant l'utilisation en dehors du Japon

1. N'utilisez que les modèles de radiocommande prévus à cet effet.

Les produits décrits dans ce manuel sont soumis à la réglementation Japonaise sur les fréquences radio.

2. Précautions concernant l'utilisation en dehors du Japon

Pour utiliser ce produit dans des pays autres que le Japon, il doit être conforme à la réglementation sur les fréquences radio du pays d'utilisation.

*Précautions à prendre lors de la modification, du réglage ou du remplacement de pièces

Kyosho décline toute responsabilité en cas de modification, de réglage, de remplacement de pièces, etc. de ce produit qui ne sont pas fournies par Kyosho.

Les modifications suivantes concernent les récepteurs (pour les USA)

Cet ensemble est en accord avec le chapitre 15 du règlement FCC et deux conditions particulières.

(1) Cet ensemble ne cause pas d'interférences nuisibles

(2) Cet ensemble doit accepter les interférences, incluant également les interférences qui pourraient causer des manœuvres involontaires.

Kyosho n'est pas responsable des modifications ou remplacements de pièces de cet émetteur.

*Aucune reproduction de cette notice n'est autorisée sans permission préalable.

Precauciones relativas a su uso fuera de Japón.

1. El uso se limita a modelos de Radiocontrol.

Los productos descritos en este manual están sujetos a las regulaciones de radiofrecuencia japonesas.

2. Precauciones relativas a su uso fuera de Japón.

Para usar este producto fuera de Japón, necesita cumplir con las regulaciones de radiofrecuencia en el país de uso.

Precauciones al modificar, ajustar o sustituir componentes.

Kyosho declina toda responsabilidad por cualquier modificación, ajuste o sustitución de componentes en este producto que no hayan sido suministrados por Kyosho.

LA SIGUIENTE DECLARACIÓN SE APLICA AL RECEPTOR (para EE. UU.)

Este dispositivo cumple con la parte 15 de las normas de la FCC. La operación está sujeta a las siguientes dos condiciones:

(1) Es posible que este dispositivo no cause interferencias dañinas, y

(2) Este dispositivo debe aceptar cualquier interferencia recibida, incluida la interferencia que pueda provocar un funcionamiento no deseado.

Kyosho no se hace responsable de modificaciones, ajustes y reemplazos no autorizados de piezas de este producto.

*Ninguna parte de este manual puede reproducirse de ninguna forma sin autorización previa.



KT-231P+送信機を安全に使用するための注意 / Using the KT-231P+ R/C System Safely / Sicherheitshinweise für das KT-231P+ Fernsteuersystem / Precautions D'utilisation du Systeme R/C KT-231P+ / Consejos de utilización del sistema R/C KT-231P+

●2.4GHzシステム使用上の注意

- 1: KT-231P+は2.4GHz帯周波数を使用し、混信防止機能を備えていますが、万が一の事を考えて周囲の安全を確保してください。
- 2: 2.4GHzはR/C以外の機器にも使用されています。電子レンジ、無線LAN、Bluetooth、デジタルコードレス電話、ISMバンドなどに使用されているので都市部では車体の動作に影響が出る場合があります。使用する際は周囲の環境に注意し、必ず動作確認をおこない安全を確認してからお楽しみください。
- 3: 同一場所での走行の際、同時に使用する2.4GHzプロポの台数を15台以内にしてください。
- 4: KT-231P+の電波到達距離は地上で約100mで設計されています。その範囲内で走行(航行)をお楽しみください。

●2.4GHz送信機操作上の注意

- 1: 送信機のアンテナは指向性が高く電波が弱くなる方向があります。アンテナの先端が向いている方向が最も電波が弱くなりますのでアンテナを車体に向けしないでください。
- 2: 送信機のアンテナを持ってたり金属クリップをつけないでください。

●2.4GHz受信機搭載時の注意

- 1: 受信機のアンテナは切断したり半田付けで延長しないでください。

• Usage precautions for the 2.4GHz system

- 1: The KT-231P+ operates on 2.4GHz frequency and although it features radio interference prevention and a problem is unlikely, it is still important to guarantee the surrounding area is safe for operating the model.
 - 2: The 2.4GHz frequency is used by other devices in addition to R/C models such as microwave ovens, wireless LAN, Bluetooth, digital cordless phones and ISM band devices. This may affect the movement of the R/C system if it is operated in urban areas. Before using, check the area is safe and the model is responding properly.
 - 3: Please limit the number of 2.4GHz models operating simultaneously in the same place to 15.
 - 4: The KT-231P+ is designed with a surface range of 100m. Please use within this range.
- **Due to directionality, the antenna signal is weaker when it is facing in certain directions.**
- 1: As the signal is weaker towards the tip of the transmitter antenna, do not point the antenna directly at the model.
 - 2: Do not hold the transmitter by the antenna or attach any metal clips to it.
- **Precautions when mounting a 2.4GHz receiver.**
- 1: Do not cut the receiver antenna or lengthen it by soldering.

• Sicherheitsvorkehrungen für den Betrieb des 2.4GHz-Systems

- 1: Die KT-231P+ arbeitet im 2.4GHz-Band. Obwohl es gegen Störungen abgesichert ist und Probleme unwahrscheinlich sind, ist es natürlich dennoch zu gewährleisten, dass die Umgebung für den Betrieb geeignet ist.
 - 2: Neben RC-Modellen senden auch andere Geräte im 2.4GHz-Band, so zum Beispiel Mikrowellenherde, WLAN, Bluetooth, schnurlose Telefone und ISM-Elektronik. Dies kann insbesondere in Stadtgebieten Einfluss auf den Betrieb eines 2.4GHz-Fernsteuersystems nehmen. Es vor dem Betrieb des RC-Modells sicherzustellen, dass es in seiner Umgebung wie erwartet auf Steuerbefehle reagiert.
 - 3: Es sollten nicht mehr als 15 Fahrzeuge gleichzeitig in derselben Umgebung im 2.4GHz-Band betrieben werden.
 - 4: Die KT-231P+ ist für den Betrieb in einem Radius von bis zu 100m ausgelegt. Bitte überschreiten Sie diesen Radius nicht.
- **Abhängig von der Antennenausrichtung kann die Signalstärke variieren.**
- 1: Da das Sendesignal an der Antennenspitze am schwächsten ist, sollte diese während des Betriebs nicht direkt auf das RC-Modell gerichtet werden.
 - 2: Halten Sie den Sender nie an der Antenne fest und befestigen Sie an ihr keine Gegenstände wie Klammern, insbesondere solche aus Metall.
- **Sicherheitsvorkehrungen für die Installation des 2.4GHz-Empfängers**
- 1: Keinesfalls darf die Antenne abgeschnitten, gekürzt oder in sonstiger Weise angepasst werden.

• Précautions d'usage concernant le 2.4GHz.

- 1: L'émetteur KT-231P+ utilise la technologie 2.4Ghz qui réduit considérablement les problèmes d'interférences entre utilisateurs. Toutefois, nous vous conseillons d'utiliser vos modèles réduits radio-commandés sur une surface dégagée afin d'éviter toutes manœuvres dangereuses.
 - 2: La technologie 2,4Ghz est également utilisée pour d'autres applications en dehors des modèles radio commandés comme certaines connections Wifi, connections bluetooth, et autres technologies sans fil. Cela pourrait engendrer des interférences. Nous vous conseillons d'utiliser votre modèle R/C dans un espace qui ne présente pas ou peu d'appareils utilisant la technologie sans fil.
 - 3: Toujours par soucis d'éviter les interférences, n'utilisez pas plus de 15 émetteurs KT-231P+ simultanément lors d'un meeting.
 - 4: L'émetteur KT-231P+ autorise une portée de 100m. Nous vous conseillons d'utiliser votre modèle R/C sans excéder la portée maximum.
- **Il est préférable de maintenir son émetteur avec l'antenne verticale pour garantir un meilleur signal.**
- 1: Si le signal est plus faible, il n'est pas nécessaire de pointer votre antenne vers votre modèle radio-commandé.
 - 2: Ne portez jamais votre émetteur par l'antenne. L'antenne est un élément fragile de votre émetteur, aucun élément métallique ne doit être mis en contact.
- **Précautions de mise en place du récepteur 2.4GHz**
- 1: Ne jamais modifier la longueur du fil d'antenne !

• Precauciones de seguridad con su equipo RC 2.4GHz

- 1: Su KT-231P+ opera en la frecuencia 2.4GHz y aunque es muy difícil que el equipo sufra interferencias es muy importante garantizar que el área de funcionamiento es segura para utilizar el modelo.
 - 2: La frecuencia 2.4GHz es utilizada por otros dispositivos además de los modelos RC, tales como hornos microondas, LAN inalámbricas, Bluetooth, teléfonos inalámbricos y dispositivos ISM. Todo esto podría afectar al funcionamiento del equipo RC al utilizarlo en zonas urbanas. Antes de utilizar el modelo, asegúrese que el área está despejada y el modelo responde correctamente.
 - 3: Por favor limite a 15 el número de modelos funcionando de manera simultánea en la misma zona.
 - 4: La emisora RC-KT-231P+ no debe utilizarse a más de 100m del modelo que está usando.
- **Debido a la direccionalidad, la señal de la antena es más débil cuando está apuntado a ciertas direcciones**
- 1: Como la señal es más débil hacia la parte superior de la antena, nunca apunte la antena directamente al modelo.
 - 2: No sujete la emisora por la antena ni coloque ningún clip metálico en ella.
- **Precauciones a la hora de instalar un receptor 2.4GHz**
- 1: Nunca corte la antena del receptor ni suelde ningún tipo de extensión en la misma.



警告 / WARNINGS / WARNUNGEN ATTENTION ! / CONSEJOS DE SEGURIDAD

搭載時及び操作上の注意

- 雨の日は絶対に走行(航行)させないでください。
☆送信機内部は精密な電子部品でできていますので、アンテナやケースを伝わって水が入ると誤動作や、不動作となり危険です。
☆受信機、サーボ等が水没した時は、すぐに回収して内部を乾燥させてください。乾燥後、正常に動作しても念のためにKYOSHOユーザー相談室へ点検にお出しく下さい。
- 付属のジャイロ内蔵受信機KRG-331はBEC回路を内蔵しておりません。
機械式スピードコントローラーは使用できません。
 1. 受信機のアンテナ線はFETスピードコントローラー、サーボ、バッテリーから5cm以上はなして配線してください。
尚、動力用モーターからは10cm以上はなしてください。
 2. アンテナ線は切ったり、折り曲げたりしないでしっかりと長くはってください。
 3. アンテナ線の芯線が見えているときは、絶縁テープを貼るか、車体等の金属物に芯線が接触しないようにしてください。
芯線が金属物と接触するとプロポ本体の性能を発揮できなくなります。

WARNINGS:

DO NOT OPERATE YOUR SYSTEM IF SOMEONE ELSE IS ON YOUR FREQUENCY AT THE SAME TIME.
YOUR MODEL CAN CAUSE SERIOUS DAMAGE OR INJURY SO PLEASE USE CAUTION AND COURTESY AT ALL TIMES.
DO NOT EXPOSE THE RADIO SYSTEM TO WATER OR EXCESSIVE MOISTURE.
PLEASE WATER PROOF THE RECEIVER AND SERVOS BY PLACING THEM IN A WATER TIGHT RADIO BOX WHEN OPERATING R/C BOAT MODELS.
IF YOU HAVE LITTLE OR NO EXPERIENCE OPERATING R/C MODELS, WE STRONGLY RECOMMEND YOU SEEK THE ASSISTANCE OF EXPERIENCED MODELERS OR YOUR LOCAL HOBBY SHOP FOR GUIDANCE.

The included KRG-331 receiver with built-in gyro does not have an integrated BEC circuit.
Mechanical speed controllers cannot be used.

1. Position the receiver antenna wire at least 5 cm away from the FET speed controller, servo, and battery.
Keep at least 10 cm from the motor.
2. Do not cut or bend the antenna wire. Extend it out fully.
3. If antenna wire core is visible, attach insulating tape to prevent the wire core from coming into contact with metal objects such as the chassis.
If the wire core comes into contact with a metal object, the radio system may not perform properly.

WARNUNGEN:

IHR MODELL KANN ERNSTE SCHÄDEN UND VERLETZUNGEN VERURSACHEN. BETREIBEN SIE ES DAHER STETS VORAUSSCHAUEND UND MIT DER GEBOTENEN VORSICHT.
SETZEN SIE DAS RC-SYSTEM NIEMALS HOHER FEUCHTIGKEIT ODER DEM DIREKTEN KONTAKT MIT WASSER AUS.
SICHERN SIE EMPFÄNGER UND SERVOS IN IHREM RC-BOOT VOR EVENTUELL EINTRETENDEM WASSER AB.
SOLLTEN SIE WENIG ODER GAR KEINE ERFAHRUNG IM BETRIEB VON RC-MODELLEN BESITZEN, EMPFEHLEN WIR DRINGEND DIE HILFE VON ERFAHRENEN MODELLBAUERN ODER FACHHÄNDLERN IN ANSPRUCH ZU NEHMEN.

Der mitgelieferte KRG-331-Empfänger mit eingebautem Gyro verfügt nicht über eine integrierte BEC-Schaltung. Mechanische Drehzahlregler können nicht verwendet werden.

1. Positionieren Sie das Empfängerantennenkabel mindestens 5cm vom FET-Drehzahlregler, Servo und Akku entfernt.
Halten Sie mindestens 10cm Abstand vom Motor.
2. Das Antennenkabel darf nicht gekürzt oder gebogen werden. Ziehen Sie es vollständig aus.
3. Wenn das Antennenkabel beschädigt ist, bringen Sie Isolierband an, um zu verhindern dass der Drahtkern mit dem Chassis in Kontakt kommt.
Wenn der Drahtkern mit einem Metallgegenstand in Kontakt kommt, funktioniert das Funksystem nicht mehr richtig.

AVERTISSEMENTS:

N'alumez pas votre émetteur si une personne est sur la même fréquence au même moment.

Votre modèle radiocommandé peut causer de sérieux dommages et des blessures en cas de perte de contrôle. Vous devez vous assurer de ne jamais le perdre des yeux !
Ne jamais exposer votre modèle radiocommandé aux projections d'eau.

Si vous utilisez l'ensemble KT-231P et KR-331 dans un bateau, assurez vous de placer le récepteur dans un compartiment étanche.

Si vous n'avez aucune expérience de l'utilisation d'un modèle réduit radiocommandé, nous vous recommandons les conseils d'un spécialiste, ou de votre revendeur habituel.

Le récepteur KRG-331 avec gyroscope intégré ne possède pas de circuit BEC d'origine.

Les régulateurs de vitesse mécaniques ne peuvent pas être utilisés.

1. Placez le fil de l'antenne du récepteur à au moins 5 cm du FET du contrôleur de vitesse, du servo et de la batterie.
Gardez une distance d'au moins 10 cm du moteur.
2. Ne coupez pas et ne pliez pas le fil d'antenne. Le déployer complètement.
3. Si le fil d'antenne est dénudé, fixez du ruban isolant pour éviter que le câble du fil n'entre en contact avec des objets métalliques tels que le châssis.
Si le câble du fil d'antenne entre en contact avec un objet métallique, le système radio peut ne pas fonctionner correctement.

ADVERTENCIAS:

NUNCA UTILICE SU MODELO HASTA ASEGURARSE QUE

EL AREA ESTA DESPEJADA

SU MODELO PUEDE OCASIONAR DAÑOS A PERSONAS Y PROPIEDADES. UTILICE SIEMPRE SU SENTIDO COMUN PARA NO OCASIONAR MOLESTIAS.

NO EXPONGA SU EQUIPO RC AL AGUA O HUMEDAD PROTEJA EL RECEPTOR Y LOS SERVOS INTRODUCIENDOS EN UN COMPARTIMENTO DE

RADIO ESTANCO CUANDO UTILICE BARCOS RC

LE RECOMENDAMOS QUE PIDA CONSEJO A EXPERTOS O

CONSULTE EN SU TIENDA DE HOBBY HABITUAL SI NO TIENE EXPERIENCIA PREVIA EN EL MANEJO DE MODELOS RC

El receptor KRG-331 incluido con giroscopio incorporado no tiene un circuito BEC integrado.

No se pueden utilizar controladores de velocidad mecánicos.

1. Coloque el cable de la antena del receptor al menos a 5 cm de distancia del controlador de velocidad FET, el servo y la batería.
Mantenga al menos 10 cm al motor.
2. No corte ni doble el cable de la antena. Extiéndalo completamente.
3. Si el núcleo del cable de la antena es visible, coloque cinta aislante para evitar que el núcleo del cable entre en contacto con objetos metálicos como el chasis.
Si el núcleo del cable entra en contacto con un objeto metálico, es posible que el sistema de radio no funcione correctamente.

特徴 / Feature / Eigenschaft / Une caractéristique / Una característica

●送信機

- ・スーパーエルゴノミックデザイン
- ・高バランス、精密コントロール
- ・ハイグリップステアリングホイール
- ・簡単操作トリムレバー
- ・アジャスタブルスライドトリガー (50 : 50) / (70 : 30)
- ・LEDインジケータ (バッテリー残量表示)
- ・ステアリングデュアルレート
- ・リバース ステアリング/スロットル
- 受信機
- ・KRG-331受信機は、KSS (Kyosho Stability System) を搭載しており、車体姿勢の乱れを検知し、ステアリングとスロットルの補正を自動的に加えて安定した操縦性を提供します。
- ・高性能小型2.4GHz KSS (Kyosho Stability System) 搭載 ジャイロ内蔵3ch受信機付属 (KRG-331)

●Transmitter

- ・ Unique and functional pistol grip transmitter design
- ・ Well balanced for precise control
- ・ Non-slip rubber steering wheel
- ・ Well placed trim levers
- ・ Adjustable (50/50) / (70/30) Throttle trigger
- ・ LED indicators (Battery Fuel Tank)
- ・ Steering Dual Rate
- ・ Servo Rev Steering, Throttle

●Receiver

- ・ KRG-331 receiver is equipped with KSS (Kyosho Stability System), which detects variations in vehicle posture and automatically corrects with steering and throttle to provide stable maneuverability.
- ・ Compact high-performance 3ch receiver with built-in gyro (KRG-331) and 2.4GHz KSS (Kyosho Stability System) installed

●Fernsteuerung

- ・ Ergonomisches und funktionales Pistolengriff-Senderdesign
- ・ Perfekte Balance für präzises Steuern
- ・ Griffiges Senderlenkrad
- ・ Gut positionierte Trimhebel
- ・ Einstellbare Gashebel-Neutralposition (5:5 oder 7:3)
- ・ LED Anzeigen (Akku, Tank)
- ・ Stelling Dual Rate
- ・ Servo Reverse Gas/Bremse, Lenkung
- Empfänger
- ・ Der KRG-331 erkennt die Abweichungen in der Fahrzeughaltung, und korrigiert automatisch die Lenkung und Geschwindigkeit um eine stabile Manövrierfähigkeit zu gewährleisten.
- ・ Kompakter Hochleistungs-3-Kanal-Empfänger mit eingebautem Gyro (KRG-331) und installiertem 2,4GHz KSS (Kyosho Stability System)

●Radiocommande 2 voies

- ・ Modèle original de radiocommande à volant.
- ・ Équilibrée idéalement pour un maintien optimum.
- ・ Volant gainé caoutchouc pour plus de précision.
- ・ Bien positionner les trims
- ・ Gâchette proportionnelle 50/50 / 70/30
- ・ Indicateurs LED (réservoir de carburant de batterie)
- ・ Dual Rate de direction
- ・ Sens de rotation des servos direction, gaz

●Récepteur

- ・ Le récepteur KRG-331 est équipé du KSS (Kyosho Stability System), qui détecte les variations de posture du véhicule et corrige automatiquement la direction et l'accélération pour offrir une maniabilité stable.
- ・ Récepteur compact haute performance 3 canaux avec gyroscope intégré (KRG-331) et KSS 2,4 GHz (Kyosho Stability System) installé

●Emisora

- ・ Diseño exclusivo de la emisora
- ・ Perfectamente equilibrada
- ・ Volante con goma antideslizamiento
- ・ Palancas de los trims bien colocadas
- ・ Gatillo de gas ajustable (50/50) / (70/30)
- ・ Indicadores LED (Indicador de carga de la batería)
- ・ Dirección de doble velocidad
- ・ Servo Rev Dirección, Gas

●Receptor

- ・ El receptor KRG-331 está equipado con el KSS (Estabilizador Kyosho), el cual detecta desviaciones en el movimiento del coche y las corrige automáticamente con la dirección y el acelerador para ofrecer una maniobrabilidad estable.
- ・ Receptor compacto de alto rendimiento de 3ch con giroscopio integrado (KRG-331) y 2.4GHz KSS (Estabilizador Kyosho) instalado.

仕様 / SYSTEM SPECIFICATIONS / Systemspezifikation / Spécifications du système / Especificaciones del sistema

送信機:KT-231P+

- 出力: 1.5mW/MHz ●送信周波数: 2.4GHz
- 電源: 単3乾電池×4本 ●重量: 390g (電池込)

Transmitter

- ・ Model: KT-231P+
- ・ Output power: 1.5 mW/MHz
- ・ Transmitter Frequency: 2.4GHz
- ・ Power supply: 4 AA alkaline dry cells
- ・ Weight: 390g (including batteries)

Sender

- ・ Typ: KT-231P+
- ・ Sendeleistung: 1,5 mW/MHz
- ・ Frequenzband: 2,4 GHz
- ・ Stromversorgung: 4 x Mignon (AA)
- ・ Gewicht: 390 g (inkl. Batterien)

Émetteur

- ・ Modèle : KT-231P+
- ・ Puissance d'émission : 1,5mW/MHz
- ・ Fréquence d'émission : 2,4GHz
- ・ Puissance d'alimentation : 4 élément de type AA
- ・ Poids : 390g (batteries incluses)

Emisora

- ・ Modelo: KT-231P+
- ・ Potencia: 1.5 mW/MHz
- ・ Frecuencia: 2.4GHz
- ・ Alimentación: 4 Pilas alcalinas AA
- ・ Peso: 390g (incluyendo baterías)

ジャイロ内蔵受信機: KRG-331

- 受信周波数: 2.4GHz ●電源: DC 3.5~8.4V
- 重量: 5.7g ●寸法: 37.9(L) x 22.5(W) x 13(H)mm
- ステアリングとスロットルのジャイロのゲイン(センサー感度)調整可能。

KRG-331 receiver with built-in gyro

- ・ Model: KRG-331
- ・ Receiver Frequency: 2.4GHz
- ・ Power supply: DC 3.5 ~ 8.4V
- ・ Weight: 5.7g
- ・ Dimensions: 37,9(L) x 22,5(W) x 13(H)mm
- ・ Adjustable steering and throttle gyro gain (sensor sensitivity).

KRG-331 Empfänger mit eingebautem Gyro

- ・ Typ: KRG-331
- ・ Frequenzband: 2,4 GHz
- ・ Stromversorgung: 3,5-8,4 V
- ・ Gewicht: 5,7 g
- ・ Abmessungen: 37,9 x 22,5 x 13 mm
- ・ Einstellbare Verstärkung von Lenkung und Gaskreisel (Sensorempfindlichkeit).

Récepteur KRG-331 avec gyroscope intégré

- ・ Modèle : KRG-331
- ・ Fréquence d'émission : 2,4GHz
- ・ Puissance d'alimentation : de 3,5 à 8,4v
- ・ Poids : 5,7g
- ・ Dimensions : 37,9(L)x22,5(l)x13(H) mm
- ・ Gain gyroscopique de direction et d'accélérateur réglable (sensibilité du capteur).

KRG-331 Receptor con giroscopio integrado

- ・ Modelo: KRG-331
- ・ Frecuencia: 2.4GHz
- ・ Alimentación: DC 3.5 ~ 8.4V
- ・ Peso: 5.7g
- ・ Dimensiones: 37.9(Lng) x 22.5(Anc) x 13(Alt)mm
- ・ Ganancia giroscópica de dirección y acelerador ajustable (sensibilidad del sensor).

送信機 シンクロ KT-231P+

Transmitter Syncro KT-231P+ / Sender Syncro KT-231P+

Emetteur Syncro KT-231P+ / Emisora Syncro KT-231P+

スロットルトリム

**Throttle Trim
 Trimmerschieber für Gashebel
 Trim de gaz/frein
 Trim de Gas**

車が走り出さないように調整します。
 Adjusts the throttle in small increments so the model will not move at neutral.
 Neutralage so justieren, daß das Modell sich nicht bewegt.

Ajuster pas à pas le trim de la commande d'accélération pour obtenir le neutre.
 Permite ajustar el recorrido del gas en pequeños incrementos para impedir que el modelo se mueva en el punto neutral.

スロットルエンドポイントアダプター

**Throttle End Point Adjust
 Endausschlag für Gas
 Réglae de fin de course Gaz
 Ajuste del recorrido maximo del gas.**

前進側、ブレーキまたは後進側の動作量をそれぞれ調整します。

Adjusting the amount of movement for forward, brake and reverse.
 Einstellen der Vorwärts-, Brems- und Rückwärtsbewegung.

Réglae de l'amplitude pour la marche avant, le frein et la marche arrière.
 Ajustar la cantidad de movimiento, hacia delante, freno y hacia atrás. Operación hacia delante, freno y marcha atrás.

サーボリバーススイッチ

**Servo Reversing Switch
 Servo-Reverse-Schalter
 Interrupteur d'inversion des servos
 Interruptor de inversión de los servos**

ステアリング、スロットルの動作方向を反転させる時に使用します。
 このモデルでは、ご使用される車に合わせて調整してください。

<注意>

※スロットルリバーススイッチがREVの時はジャイロ機能が無効となります。

Used to reverse the direction of steering and throttle movement.

Adjust it depending on your car.

< Cautions >

* When the throttle reverse switch is REV, the gyro function is disabled.

Wird verwendet, um die Richtung der Steuerung und der Beschleunigung umzukehren.

Passen Sie es Ihrem Auto an.

< Achtung >

* Wenn der Gasrückwärtsschalter auf REV steht, ist die Gyrofunktion deaktiviert.

Utiliser pour inverser le sens de la direction et le mouvement de l'accélérateur.

Ajustez-le en fonction de votre modèle.

< Attention >

* Lorsque l'interrupteur d'inversion des gaz est sur REV, la fonction gyroscopique est désactivée.

Se utiliza para invertir el sentido de la dirección y el movimiento del acelerador.

Ajustelo dependiendo de su coche.

< Precaución >

* Cuando el interruptor de inversión del acelerador esté en REV, el giroscopio estará desactivado.

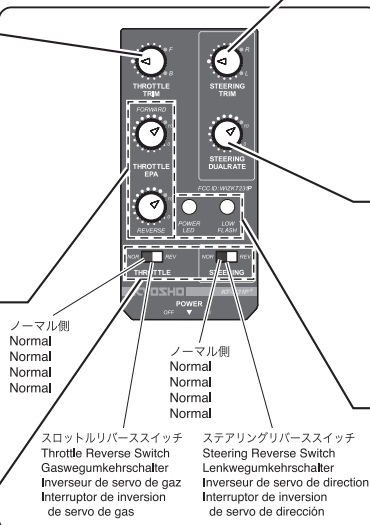

ノーマル側
 Normal
 Normal
 Normal
 Normal

ノーマル側
 Normal
 Normal
 Normal
 Normal

スロットルリバーススイッチ
 Throttle Reverse Switch
 Gaswegumkehrschalter
 Inverseur de servo de gaz
 Interruptor de inversión de servo de gas

ステアリングリバーススイッチ
 Steering Reverse Switch
 Lenkwegumkehrschalter
 Inverseur de servo de direction
 Interruptor de inversión de servo de dirección

ステアリングトリム

**Steering Trim
 Trimmerschieber für Lenkung
 Trim de direction
 Trim de Dirección**

車がまっすぐに走るように調整します。
 Adjusts the steering in small increments so the model will run straight.
 Zur exakten Justierung des Neutralpunktes Permet d'ajuster la direction en pequeños incrementos para poder alinear la dirección y conseguir que el modelo ruede en línea recta.

ステアリングD/Rアダプター

**Steering D/R Adjuster
 Dual Rate Justierung
 Limitateur de débattement de direction
 Dual Rate de Dirección**

ステアリングの舵角を調整します。
 To adjust Steering Angle
 Zur Justierung des maximalen Lenkausschlags Permet d'ajuster le débattement de la direction Permite ajustar el ángulo de la dirección

LEDインジケーター

**LED Indicator
 LED Anzeige
 Indicador de batterie
 Indicateur LED**

電源スイッチがONの時に、両方のLEDが点灯します。
 When the power is switched ON, both LED lights will light up.
 Nach dem Einschalten leuchten beide LED auf. Lorsque l'émetteur est sur ON, les deux LED s'allument.
 Cuando la emisora está en ON, los dos LEDs se encienden.

アンテナ

**Antenna
 Antenne
 Antenne
 Antena**

ステアリングホイール

**Steering Wheel
 Lenkrad
 Volant de commande de direction
 Volante de dirección**

左右に曲がる操作を行います。
 Turn model to left or right.
 Zur Steuerung der Fahrtrichtung (rechts - links) Contrôle la direction droite/gauche Hace que el modelo gire a izquierda o derecha

スロットルトリガー

**Throttle Trigger
 Gas-/Bremshebel
 Gâchette de commande de gaz
 Gatillo de Gas**

前進、ブレーキまたは後進の操作を行います。
 Operation of Forward, Brake and Reverse movement. Betrieb der Vorwärts-, Brems- und Rückwärtsbewegung. Fonctionnement des mouvements de marche avant, de freinage et de marche arrière.
 Ajustar la cantidad de movimiento, hacia delante, freno y hacia atrás. Operación hacia delante, freno y marcha atrás.

電源スイッチ

**Power Switch
 Ein-/Ausschalter
 Interrupteur M/A
 Interruptor**

バッテリーカバー

**Battery Cover
 Batteriefachdeckel
 Couvercle porte piles
 Tapa portapilas**

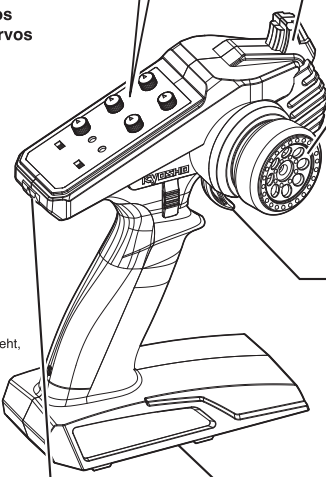

ジャイロ内蔵受信機 KRG-331 / KRG-331 receiver with built-in gyro / KRG-331 Empfänger mit eingebautem Gyro
Récepteur KRG-331 avec gyroscope intégré / KRG-331 Receptor con giroscopio integrado

※ジャイロ内蔵受信機KRG-331は、KSS (Kyosho Stability System)を搭載しており、滑りやすい路面やステアリングがとられる凸凹路面での直進性を補正する機能とコーナリング中のスピンを防ぎ、より速い速度でコーナーを立ち上られるトラクション補正機能が付いています。ユーザーの好みに合わせて補正の調整が可能なので、路面状況や車体に合わせてセッティングを施すことも出来ます。



The KRG-331 receiver features a built-in gyro equipped with KSS (Kyosho Stability System) that allows stable control on slippery roads. Traction correction function maintains straight lines on uneven road surfaces and prevents spins to allow faster acceleration through corners. The degree of correction can be adjusted to the driver's preference and also to suit different road surface conditions and vehicles. Der KRG-331 Empfänger verfügt über einen eingebauten Gyro, der mit dem KSS (Kyosho Stability System) ausgestattet ist und eine wahre Kontrolle auf rutschigen Straßen ermöglicht. Die Traktionskorrekturfunktion hält das Modell gerade, selbst auf unebenen Straßenoberflächen, und erlaubt eine schnellere Beschleunigung in Kurven da sie das Modell hindert von der StraÙe abzukommen. Der Korrekturgrad kann an die Vorlieben des Fahrers angepasst werden, sowie an unterschiedliche Oberflächenbedingungen und Fahrzeuge. Le récepteur KRG-331 dispose d'un gyroscope intégré, équipé du KSS (Kyosho Stability System) qui permet un contrôle stable sur les pistes glissantes. La fonction de correction de direction permet un maintien en ligne droite sur des surfaces de piste accidentées, empêchant le patinage de la motricité et offrant une accélération plus rapide dans les virages. Le degré de correction peut être ajusté selon les préférences du pilote et également en fonction de l'état de la piste et du modèle. El receptor KRG-331 cuenta con un giroscopio incorporado equipado con KSS (Estabilizador Kyosho) que permite un control estable en suelos resbaladizos. La función de estabilización mantiene las líneas rectas en superficies irregulares de la carretera y evita los derrapes para permitir una aceleración más rápida en las curvas. El grado de estabilización puede ser ajustado a las preferencias del piloto y adecuarse a distintas condiciones del suelo y diferentes vehículos.

● 各部名称とジャイロの軸方向

Gyro component names and axial direction
Namen der Gyrokomponenten und axiale Richtung
Noms des composants du gyroscope et direction axiale
Componentes del giroscopio y de la dirección axial

ジャイロの軸方向
Axial direction of gyro
Axiale Richtung des Gyro
Direction axiale du gyroscope
Dirección axial del giroscopio.

バインド/電源用コネクター
Bind / Power Connector
Binding / Power Stecker
Connecteur d'alimentation / Conector para enlace/corriente

ファンクション/CH3用コネクター
Function / CH3 connector
Funktion / CH3 Stecker
Función / Conector CH3
Función / conector CH3

CH2用コネクター
CH2 connector
CH2 Stecker
Conector CH2
Conector CH2

CH1用コネクター
CH1 connector
CH1 Stecker
Conector CH1
Conector CH1

スロットルゲイン(センサー感度)調整用ボリューム
Throttle gain (sensor sensitivity) adjustment volume
Beschleunigungskontrolle (Sensorempfindlichkeits-Einstellung)
Réglage du gain des gaz (sensibilité du capteur)
Ajuste de la ganancia del acelerador (sensibilidad del sensor)

ステアリングゲイン(センサー感度)調整用ボリューム
Steering Gain (sensor sensitivity) adjustment volume
Steuerungsverbesserung (Sensorempfindlichkeits-Einstellung)
Réglage du gain de direction (sensibilité du capteur)
Ajuste de la ganancia de la dirección (sensibilidad del sensor)

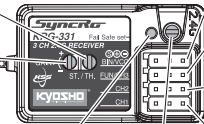

フェイルセーフボタン
Fail Safe Button
Fail Safe Knopf
Bouton Fail Safe
Botón de seguridad

LED
LED Lamp
LED
Diod
Diod

※出荷時はステアリング、スロットル共にゲイン50に設定されています。
Default setting are set Gain 50 both steering and throttle.
Die Standardeinstellung ist "Gain 50" sowohl für die Lenkung als auch für die Beschleunigung.
Les réglages par défaut sont réglés avec un Gain 50 à la fois à la direction et l'accélération.
Los ajustes de fábrica tanto para el acelerador como para la dirección son de ganancia 50.

- < 注意 > ※送信機のスロットルリバーススイッチがREVの時はジャイロ機能が無効となります。
< Cautions > * When the throttle reverse switch is REV, the gyro function is disabled.
< Achtung > * Wenn der Gasrückwärtsschalter des Senders auf REV steht, ist die Gyrofunktion deaktiviert.
< Attention > * Lorsque l'interrupteur d'inversion des gaz de l'émetteur est sur REV, la fonction gyroscopique est désactivée.
< Precaución > * Cuando el interruptor de inversión del acelerador situado en el transmisor esté en REV, el giroscopio estará desactivado.

● ステアリングとスロットルの基本動作

Basic operation of steering and throttle
Grundlegende Bedienung von Lenkung und Beschleunigung
Fonctionnement de base de la direction et de l'accélérateur
Operaciones básicas de dirección y acelerado

右コーナリング時、テールが左方向へ滑り出していく場合、ステアリングとスロットルのジャイロを効かせる時は、ジャイロが反応して自動でカウンステアをあて、スロットルの出力を無くして滑りを止める補正を行います。

When the rear slides to the left when cornering to the right, the steering and throttle gyros react and automatically apply counter steer and reduce throttle output to prevent slide.
Wenn das Heck bei rechten Kurven nach links gleitet, reagieren automatisch die Lenk- und Gas. Sie betätigen die Gegenlenkung und reduzieren die Beschleunigung um ein Verrutschen zu verhindern.
Lorsque l'arrière glisse vers la gauche dans un virage à droite, les gyroscopes de direction et d'accélération réagissent et appliquent automatiquement le contre-braquage en réduisant la puissance de l'accélérateur pour éviter le glissement.
Cuando la parte trasera derrapa hacia la izquierda al tomar una curva hacia la derecha, los giroscopios de dirección y acelerador reaccionan y aplican automáticamente la dirección contraria y reducen la salida del acelerador para evitar el derrape.

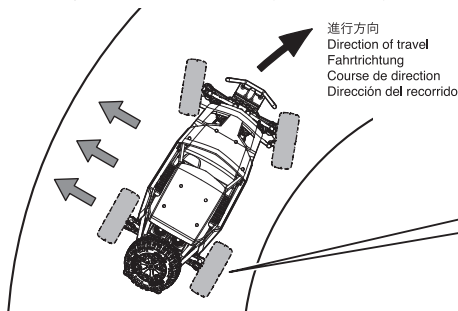

進行方向
Direction of travel
Fahrtrichtung
Course de direction
Dirección del recorrido

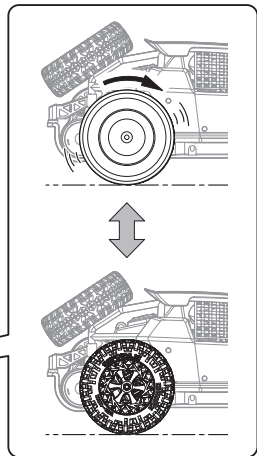

受信機とサーボの接続

Connection of receiver and servo / Verbindung von Empfänger, Servo Connexion du récepteur et du servo / Conexión de receptor y servo

バインディングコネクタ差込口
Binding-connector outlet
Binding-Stecker Ablauf
Sortie du connecteur d'appairage
Salida del conector de enlazado



フェイルセーフボタン
Fail Safe Button
Fail Safe Knopf
Bouton Fail Safe
Botón de seguridad

LED
LED Lamp
LED
Diode
LED

※必ず水平な場所に受信機の底面を下にして両面テープで固定してください。
Ensure the bottom surface of the receiver is facing down and fixed to a flat horizontal surface with double-sided tape.

Stellen Sie sicher, dass die Unterseite des Empfängers nach unten zeigt und mit doppelseitigem Klebeband auf einer ebenen horizontalen Fläche befestigt ist. Assurez-vous que la surface inférieure du récepteur est orientée vers le bas et est fixée sur une surface horizontale plane avec de l'adhésif double face.

Asegúrese de que la superficie inferior del receptor esté hacia abajo y fijada a una superficie horizontal plana con cinta de doble cara.

<電動カー・ボートの場合>
<For electric cars and boats>
<Für Elektroautos und Boote>
<Pour voitures et bateaux électriques>
<Para coches y barcos eléctricos.>

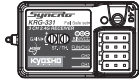

CH1へ
#CH1
CH1
CH1
#CH1

別購入品。
Must be purchased separately!
Das Teil ist nicht im Bausatz enthalten!
Doit être acheté séparément!
Debe comprarse por separado.

ステアリングサーボ
Steering Servo
Lenkservo
Servo de direction
Servo de dirección

CH2へ
#CH2
CH2
CH2
#CH2

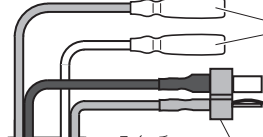

モーターへ
To Motor
Zur Motor
Moteur
A la Motor

スイッチ
Schalter
Interrupteur
Interruptor

動力用バッテリーへ
To Battery
Zur Batterie
Variateur électronique
A la batería

スピードコントローラー (ESC)
Electronic Speed Controller (ESC)
Mechanischer Fahrtenregler (ESC)
Variateur mécanique (ESC)
Variador de velocidad (ESC)

<エンジンカー・ボートの場合>
<For engine cars and boats>
<Für Motorwagen und Boote>
<Pour voitures et bateaux à moteur>
<Para coches de motor y barcos.>



BIN/VCCへ
#BIN/VCC
BIN/VCC
BIN/VCC
#BIN/VCC

スイッチ
Schalter
Interrupteur
Interruptor

スイッチハーネス
Switch harness
Kabelbaum wechseln
Commutateur de faisceau
Arnés de interrupteur

単3電池ケース (電源)
Battery case (power supply)
Batteriefach (Netzteil)
Boîtier de batterie (alimentation)
Caja de batería
(fuente de alimentación)

別購入品。
Must be purchased separately!
Das Teil ist nicht im Bausatz enthalten!
Doit être acheté séparément!
Debe comprarse por separado.

CH1へ
#CH1
CH1
CH1
#CH1

ステアリングサーボ
Steering Servo
Lenkservo
Servo de direction
Servo de dirección

CH2へ
#CH2
CH2
CH2
#CH2

スロットルサーボ
Throttle Control Servo
Gasservo
Servo de gaz
Servo de Gas

FUN/CH3へ
#FUN/CH3
FUN/CH3
FUN/CH3
#FUN/CH3

※ 3CHを使用する場合
When using 3CH
Bei Verwendung von 3CH
Lors de l'utilisation de 3CH
Al usar 3CH

チャンネル3サーボ
Channel 3 servo
Kanal 3-Servo
Servo canal 3
servo del canal 3



注意 / Caution / Achtung / Attention / Precaución

●KT-231P+プロボセットを組み立て際に、モーター接続、バッテリー接続及びスイッチONにする前に、必ずジャシーを水平な台の上に置き、タイヤが回転できるようにしてください。

When installing the KT-231P+ radio system, be sure to place the chassis on a horizontal stand so the tires can rotate freely prior to connecting the motor, battery and turning power ON.

Positionieren Sie beim Einbau des Funksystems KT-231P+ das Chassis so, dass sich die Reifen frei drehen können, bevor Sie Motor, Batterie und Strom einschalten.

Lors de l'installation du système radio KT-231P+, assurez-vous de placer le châssis sur un support horizontal afin que les roues puissent tourner librement avant de connecter le moteur, la batterie et de mettre sur ON.

Durante la instalación del sistema KT-231P+, asegúrese de colocar el chasis en un soporte horizontal para que los neumáticos puedan girar libremente antes de conectar el motor, la batería y de encender el conjunto.

1 電池のセット

Loading batteries / Das Laden der Akkus / Piles pour l'émetteur / Instalación de las pilas

※注意：オキシライド乾電池は、電圧が高いため使用できません！

*NOTE: Oxiride batteries cannot be used!
*Verwenden Sie keine Oxiride Batterien!

*NOTE: Ne pas utiliser de batteries de type OXYRIDE.
*NOTA: No utilice baterías Oxiride.

- 1 バッテリーカバーをはずす。
Remove the battery cover.
Batteriefachdeckel abnehmen.
Retirer le couvercle porte piles.
Retire la tapa portapilas.

- 2 単3乾電池4本を図のように入れる。
Load 4 AA Alkaline Batteries as shown in the following illustration.
4 AA Trockenbatterien in den Sender einsetzen.
Placer selon le schéma ci-dessous les 4 piles de type R6.
Instale 4 pilas alcalinas AA tal y como muestra el dibujo.

- 3 バッテリーカバーをしめる。
Close the battery cover.
It is snapped into place.
Batteriefachdeckel schließen.
Replacer le couvercle porte piles comme indiqué.
Cierre la tapa portapilas y colóquela en su lugar.

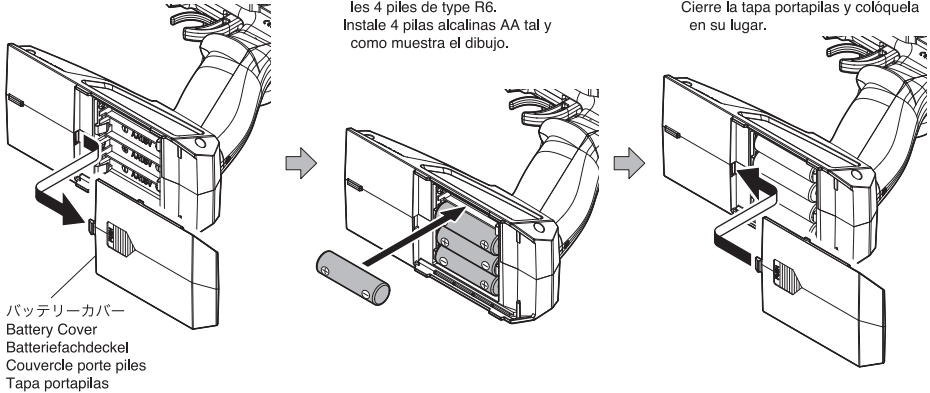

バッテリーカバー
Battery Cover
Batteriefachdeckel
Couvercle porte piles
Tapa portapilas

LEDインジケータ / LED Indicator / LED Anzeige
Indicateur de batterie / Indicador LED

- ▶ グリーンのLEDインジケータが点滅したらすぐに乾電池を新品と交換してください。
When the green LED indicator starts flashing, replace the batteries with new ones as soon as possible.
Beginnt die grüne LED zu blinken, ersetzen Sie die Batterien so bald als möglich.
Lorsque la LED verte commence à clignoter, remplacez les piles par des neuves dès que possible.
Cuando el LED verde empiece a parpadear, cambie las pilas por otras nuevas lo antes posible.

送信機の電池が無くなるとコントロールが不能になり大変危険です。
Do NOT operate when transmitter and/or receiver batteries are low or else the control of the model will be lost.
Verwenden Sie das Modell niemals wenn die Batterien beginnen schwach zu werden, ersetzen Sie diese unverzüglich.
Ne jamais attendre que les piles de la radio soient déchargées pour les changer.
Nunca deje que las pilas se descarguen completamente ya que podría perder el control de su modelo.



注意 / Caution / Achtung / Attention ! / Precautions ! / Precauciones

※送信機に、ニッケル水素(単3形)電池を使用する場合、電池ボックスに安全上逆接防止リブ(仕切り)が付いています。一部の電池で、プラス端子の形状が短く通電しない物が有りますので、電池を購入する前に必ず確認してください。

*When using Nickel Metal-Hydride batteries (AA-size), the transmitter battery compartment has partitions to stop reverse flow of current. The plus (+) terminal on some types of batteries is not long enough so please check when purchasing.

*Achten Sie beim Kauf von Zellen darauf, dass der Plus-Kontakt an der Zelle lang genug ist, um sicheren Kontakt im Batteriefach herzustellen. Das Batteriefach schuetzt durch diese Bauweise vor Verpolungen.

*Dans le cas de l'utilisation de batteries R6 Ni-MH, vérifier avant de les acheter, que la borne du (+) effectue correctement le contact dans le boîtier.

*Al utilizar baterías Ni-MH (AA), instale las baterías respetando la polaridad indicada en el portapilas. Además compruebe que las baterías poseen la longitud adecuada y que el terminal + contacta correctamente ya que algunas poseen el terminal + más corto de lo normal.

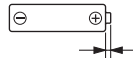

プラス端子の突起が1.0mm以上
Plus terminal height of more than 1.0mm.
Pluspol muss grosser als 1,0 mm sein!
La borne du + doit être sup. à 1,0mm.
El terminal + debe medir más de 1.0mm.

注意 / Caution / Achtung / Attention ! / Atención

●電池は指定の電池を使用し、逆接続・分解は絶対にしないでください。
発熱や破損の原因となり大変危険です。
Batteries: never disassemble, install with wrong polarity, or use wrong type.
This may lead to damage and leakage.
Batterien / Akkus nicht verpolt einsetzen!

Ne jamais ouvrir une pile ou inverser les connecteurs sous peine de court-circuit pouvant entraîner de sérieux dommages.
Nunca intente desmontar ni modificar las pilas ya que podría causar un cortocircuito y daños graves.

●電池は、新しい同一種類の物を4本使用してください。
新・旧の電池を混ぜて使用しないでください。

Improper installation of transmitter batteries can cause serious damage to your system.
Das falsche Einlegen der Senderbatterien kann zur Beschädigung oder Zerstörung der Elektronik führen.
Des piles endommagées pourraient causer des dommages importants à votre émetteur.
Unas pilas en mal estado pueden dañar la emisora.

2 スイッチの入れ方と切り方
 Turning Power ON/OFF / Das Aus- und Einschalten /
 Mise en marche ON/OFF / Conectar y desconectar el equipo

- < スイッチの入れ方 >
- < Turning Power ON >
- < Das Einschalten >
- < Mettre sur ON >
- < Conexión >

- 1** 送信機の電源スイッチを入れる。
 Transmitter (Switch)
 Schalter für Fernsteuerung
 Radiocommande
 Emisora (Interruptor) Conectar

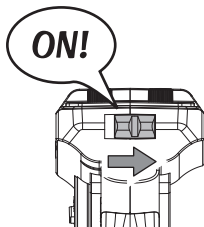

- 2** 車体の電源スイッチを入れる。
 Chassis (Switch)
 Schalter für Modell
 Chassis
 Chasis (Interruptor) Conectar

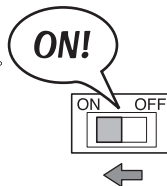

 電源を入れるときは必ず送信機からスイッチを入れてください。
Always turn the transmitter's power switch ON first!
Schalten Sie zuerst den Sender ein!
Toujours allumer la radiocommande en premier !
Siempre conecte el interruptor de la emisora en primer lugar.

- < スイッチの切り方 >
- < Turning power OFF >
- < Das Ausschalten >
- < Mettre sur OFF >
- < Desconectar >

- 1** 車体の電源スイッチを切る。
 Chassis (Switch)
 Schalter für Modell
 Chassis
 Chasis (Interruptor) Desconectar

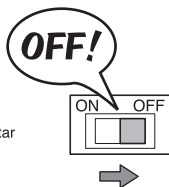

- 2** 送信機の電源スイッチを切る。
 Transmitter (Switch)
 Schalter für Fernsteuerung
 Radiocommande
 Emisora (Interruptor) Desconectar

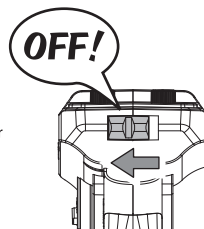

 電源を切るときは必ず車体側からスイッチを切ってください。送信機のスイッチを先に切ってしまうと車が暴走し大変危険です。
Always switch the model power OFF first. Loss of control will result if transmitter power is switched OFF first.
Immer zuerst das Modell ausschalten. Wenn Sie zuerst den Sender ausschalten, koennen Sie die Kontrolle ueber Ihr Modell verlieren.
TOUJOURS ETEINDRE LA VOITURE EN PREMIER (placer sur OFF l'interrupteur).
Desconecte siempre en primer lugar el receptor. Podría perder el control del modelo si desconecta la emisora.

3 受信機の搭載方法
How to install the receiver / Den Empfänger einstellen /
Comment installer le récepteur / Como instalar el receptor

必ず車体の水平な場所に受信機の底面を下にして両面テープで固定してください。
Ensure the bottom surface of the receiver is facing down and is fixed to a flat horizontal surface with double-sided tape.
Stellen Sie sicher, dass die Unterseite des Empfängers nach unten zeigt und mit doppelseitigem Klebeband an einer ebenen, horizontalen Fläche befestigt ist.
Assurez-vous que la surface inférieure du récepteur soit orientée vers le bas et qu'elle soit fixée sur une surface horizontale plane avec de l'adhésif double face.
Asegúrese de que la superficie inferior del receptor está hacia abajo y que está fija a una superficie plana horizontal con cinta de doble cara.

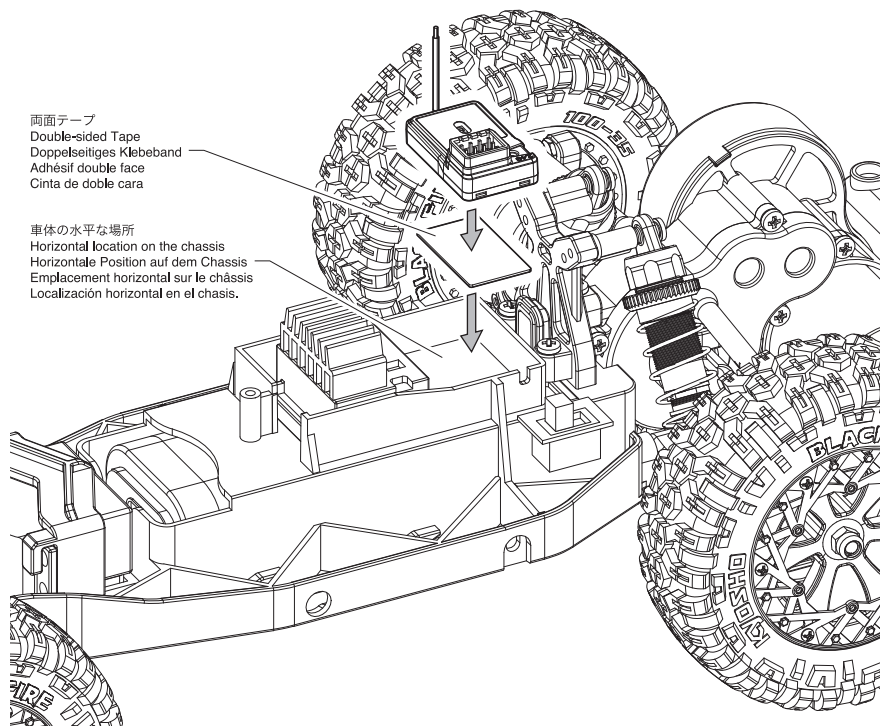

4 バインディング Binding / Bindungsvorgang / Connection / Emparejamiento

- 送信機とシャシーの距離を1m以内にします。
Distance between transmitter and chassis is within 1m.
Entfernung zwischen Sender und Modell nicht mehr als 1m.
La distance entre l'émetteur et le châssis est de 1m.
La distancia entre la emisora y el chasis es de 1m.
- 送信機とシャシーのスイッチをOFFにします。
Turn transmitter and chassis power OFF.
Sender und Modell ausschalten.
Mettez l'émetteur et le châssis sur OFF.
Ponga la emisora y el chasis en OFF.
- 付属のバインディングコネクタをBIN/VCCに挿しします。
Insert the included binding connector into BIN / VCC.
Führen Sie den mitgelieferten Binding-Stecker in BIN / VCC ein.
Insérez le connecteur d'apairage inclus dans BIN / VCC.
Inserte el conector de enlace incluido en el puerto BIN / VCC.
- シャシーのスイッチをONにします。LEDが早い点滅を始めます。
Turn chassis power ON. LED starts flashing rapidly.
Modell einschalten, die LED beginnt schnell zu blinken.
Mettez le châssis sur ON. La LED commence à clignoter rapidement.
Ponga el chasis en ON. El LED empieza a parpadear rápidamente.
- 送信機のスイッチをONにします。
Turn transmitter power ON.
Sender einschalten.
Mettez sur ON le châssis.
Ponga el chasis en ON.
- 受信機のLEDが点灯に切り替わったら、バインディングは完了です。
When LED on the receiver lights up, binding is complete.
Leuchtet die LED am Empfänger permanent auf, ist der Bindungsvorgang abgeschlossen.
Quand la LED du récepteur s'allume, la synchronisation est terminée.
Cuando el LED del receptor se enciende, la sincronización está terminada.
- 受信機からバインディングコネクタを抜きます。
Unplug the binding connector from the receiver.
Ziehen Sie den Binding-Stecker vom Empfänger ab.
Débranchez le connecteur d'apairage du récepteur.
Desconecte el conector de enlace del receptor.

▶送信機と受信機のバインディング(送信機の信号を受信機に記憶させること)を行います。(工場出荷時はバインディングされているので、設定の必要はありません。)
Complete binding of the transmitter with the receiver (to register the transmitter signal in the receiver). (Binding is complete at time of shipment, so setup is not required.)
Binden Sie den Sender mit dem Empfänger (so dass das Signal des Senders am Empfänger registriert wird). (Das Binding ist bei Auslieferung des Modells bereits ausgeführt.)
Finaliser l'appairage (binding) de l'émetteur avec le récepteur (permettant d'enregistrer le signal de l'émetteur dans le récepteur). (L'appairage étant terminé au moment de l'expédition, aucune configuration n'est requise.)
Unión completa de la emisora con el receptor (para registrar la señal de la emisora en el receptor). El enlace está completado salido de fábrica, de modo que el ajuste no es necesario.

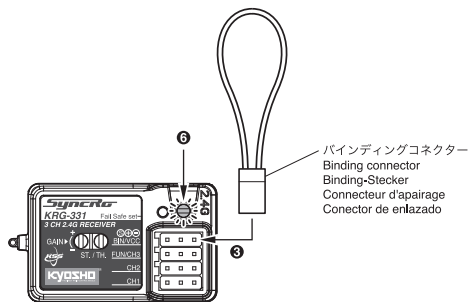

*バインディングに失敗した場合は①からもう一度やり直してください。
* If binding fails, start again from step ①.
* Schlägt der Bindungsvorgang fehl, beginnen Sie erneut bei Schritt ①.
* Si la synchronisation échoue, recommencez à partir de l'étape ①.
* Si la sincronización falla, repita lo mismo desde el paso ①.

※バインディング(ペアリング)とは受信機に送信機のIDを登録する事です。
Binding (Pairing) means to register the ID of transmitter to receiver.
Binding (Pairing) bedeutet die Sender ID am Empfänger zu registrieren.
Binding (appairage) signifie enregistrer l'ID de l'émetteur au récepteur.
Emparejamiento, significa registrar la ID del transmisor al receptor.

5 フェイルセーフ設定 Fail Safe Setup / Fail Safe Einstellungen / Réglage de sécurité / Ajuste del Fail Safe

- 送信機→受信機(車体: ESC)の順に電源をONにします。
Switch transmitter ON then receiver (Chassis: ESC) power ON.
Schalten Sie zuerst die Fernsteuerung ein, dann erst den Empfänger (Modell: Regler) ein.
Mettez l'émetteur sur ON, puis ensuite sur ON le récepteur (Châssis: Variateur).
Ponga la emisora en ON, luego ponga el receptor en ON (Chassis: Variador).
- 送信機の各チャンネルと各トリムを任意の状態に設定し保ちます。(トリガーを操作しない。)
Set and keep each channel and each trim on the transmitter at your desired position. (Do not move the trigger)
Stellen Sie jeden Kanal und jede Trimmung am Sender ein und speichern Sie diese Einstellungen. (Gashebel nicht bewegen)
Règlez et conservez chaque canal et chaque trim de l'émetteur à la position souhaitée. (Ne pas déplacer la gâchette)
Configure y mantenga cada canal y cada ajuste in el transmisor en la posición deseada. (No mueva el gatillo).
- フェイルセーフ設定用スティックでフェイルセーフ設定ボタンを長押しします。
Press and hold the fail-safe setting button by the fail-safe setting stick.
Halten Sie die Fail-Safe-Einstellwaste (Ausfallsicherheitswaste) mit Hilfe des Einstellungsstabs gedrückt.
Appuyez et maintenez enfoncé le bouton du réglage du Fail-Safe avec le stylet.
Mantenga presionado el botón de configuración del fail-safe junto a la palanca de configuración del fail-safe.
- LEDが5回点滅後消灯するパターンを示せば設定完了です。
Setting is complete when the LED blinks 5 times and then turns off.
Die Einstellung ist abgeschlossen, wenn die LED-Birne fünfmal blinkt und sich dann ausschaltet.
Le réglage est terminé lorsque la LED clignote 5 fois puis s'éteint.
El ajuste estará completo cuando el LED parpadee 5 veces y luego se apague.

フェイルセーフ設定用スティック
Fail-safe setting stick
Ausfallsicherheits-Einstellungs
Stick de réglage du "Fail-Safe"
Ajustes del stick Fail-safe

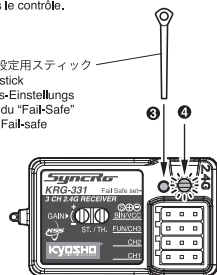

※工場出荷時は設定されていません。
* Failsafe position is not set at time of shipment.
* Im Auslieferungszustand ist keine Fail Safe Position eingestellt.
* ATTENTION ! La position de sécurité du Failsafe n'est pas réglée d'origine.
* ADVERTENCIA ! La posición de seguridad del Failsafe no viene configurada de fábrica.



▶ 走行を始める前に必ず設定を行ってください。
Before operating, make sure to setup the failsafe.
Vor Inbetriebnahme, vergewissern Sie sich über die Funktion des Failsafe.
AVANT TOUTE UTILISATION, EFFECTUER LE REGLAGE DU FAIL SAFE
Antes de cualquier utilización, asegúrese de ajustar el Fail Safe.

フェイルセーフについて

KRG-331受信機には高い安全性を確保する「フェイルセーフ」機能が搭載されています。

エンジンカー・ボートを走行（航行）させる場合はすべてのメカ調整後に送信機のスロットルトリガーをフルブレーキの状態にしてフェイルセーフボタンを押します。電動カー・ボートの場合はバック付ESCではニュートラル状態、バック無しESCではフルブレーキ状態でフェイルセーフボタンを押し設定します。これで何らかの原因で送信機から受信機に電波が届かなくなった場合にフェイルセーフ設定した位置にスロットルが戻り、RCカー・ボートの暴走を防ぐことができます。工場出荷時は、設定されていません。

Fail Safe

The KRG-331 receiver is equipped with a "fail safe" function that ensures a high degree of operational safety. When driving (navigating) an engine powered car or boat, after all radio control adjustments have been made, push the throttle trigger on the transmitter to the full brake position and press the fail-safe button. For electric powered cars and boats, press the fail-safe button while the ESC is in neutral for ESC's with reverse, or press the fail-safe button while the ESC is in full brake position for ESC's without reverse. This ensures the throttle will return to the fail-safe position if the RC car or boat is out of range or the signal is interrupted, thus preventing the model from losing control. This setting is not complete at time of shipment from the factory.

Vor Gebrauch Ausfallsicherung einstellen

Der Empfänger KRG-331 ist mit einer "Fail Safe"-Funktion ausgestattet, die ein hohes Maß an Betriebssicherheit gewährleistet. Wenn Sie ein motorbetriebenes Auto oder Boot fahren (navigieren), drücken Sie, nachdem Sie alle Einstellungen an der Fernsteuerung vorgenommen haben, den Gashebel am Sender in die Vollbremsstellung und drücken Sie die Fail-Safe-Taste. Bei elektrisch betriebenen Fahrzeugen und Booten drücken Sie den Failsafe-Knopf, während sich der Regler in der Leerlaufposition befindet (bei Reglern mit Rückwärtsgang) oder drücken Sie den Failsafe-Knopf, während sich der Regler in der Vollbremsposition befindet (bei Reglern ohne Rückwärtsgang). Dadurch wird sichergestellt, dass das Modell in die Fail-Safe-Position zurückkehrt, wenn es außer Reichweite ist, oder das Signal unterbrochen wird. Somit wird verhindert die Kontrolle zu verlieren. Diese Einstellung ist zum Zeitpunkt der Auslieferung ab Werk nicht gemacht.

Sécurité intégrée

Le récepteur KRG-331 est équipé d'une fonction de "fail safe" (position de sécurité) qui assure une sécurité en cas de perte de signal. Lors du pilotage (ou navigation) d'une voiture ou d'un bateau à moteur, après avoir effectué tous les réglages de la radiocommande, poussez la gâchette d'accélérateur de l'émetteur en position maximum de freinage et appuyez sur le bouton du "fail safe" intégrée. Pour les voitures et les bateaux à moteur électrique, appuyez sur le bouton du "fail safe" lorsque l'ESC est au point mort pour les ESC avec marche arrière, ou appuyez sur le bouton "fail safe" lorsque l'ESC est en position de freinage maximum pour les ESC sans marche arrière. Cela garantit que l'accélérateur reviendra en position de sécurité si la voiture ou le bateau RC est hors de portée ou si le signal est interrompu, empêchant ainsi une perte de contrôle du modèle. Ce réglage n'est pas effectué au moment de l'expédition de l'usine.

Fail Safe

EEl receptor KRG-331 está equipado con una función "Fail Safe" que asegura un alto grado de seguridad en su uso. Cuando conduzca o navegue su coche o barco, después de haber configurado los ajustes de la radio, lleve el gatillo de la emisora a la posición de freno y pulse el botón "Fail Safe". Para coches o barcos eléctricos, pulse el botón "Fail Safe" mientras el variador se encuentra en neutral (para variadores con marcha atrás) o pulse el botón "Fail Safe" cuando el variador está en posición de freno en variadores sin marcha atrás. Esto asegura que el acelerador volverá a la posición Fail Safe si se pierde la señal, evitando la pérdida de control del modelo. Este ajuste no está definido en los parámetros de fábrica.

<スロットルトリガー位置変更>

< Changing Position of Throttle Trigger >

< Anpassung der Gashebel-Position >

< Changement de position de la gâchette >

< Cambio Posición Gatillo Gas >

トリガー位置切替スイッチ
Trigger Position Switch
Arretierung Gashebel-Position
Basculeur de position de la gâchette.
Interruptor Posición Gatillo

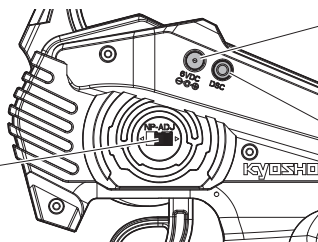

充電ジャック
Charging Jack
Ladebuchse
Prise de charge
Conector de carga

DSCコネクター
DSC Connector
DSC-Anschluss
DSC connecteur
Conector DSC

送信機裏面のスイッチを移動させることで、スロットルトリガーの作動範囲を7:3、5:5の2種類選択できます。

なお、変更するとスロットルサーボのニュートラル位置も移動してしまいますので再調整が必要です。

< 注意 >

※スロットルトリガーの作動範囲が7:3の時はジャイロ機能が無効となります。

The switch on the back of the transmitter allows the throttle trigger movement range to be set at either 7:3 or 5:5.

Changing this setting also requires the throttle servo neutral position to be readjusted.

< Cautions >

* When the throttle trigger is operating in 7:3 range, the gyro function is disabled.

Der Arretierhebel auf der Rückseite des Senders erlaubt es, eine Gashebel-Neutralposition mit Verhältnis zwischen Gas und Bremse von 7:3 oder 1:1 zu wählen. Eine Veränderung erfordert die Anpassung der Gasservo-Neutralstellung.

< Achtung >

* Wenn der Gashebel im 7:3-Bereich arbeitet, ist die Gyrofunktion deaktiviert.

Le basculeur de position de la gâchette situé sur la face antérieure de l'émetteur KT-231P+ permet de basculer d'une position 70/30 à une position 50/50. Ce changement de position nécessite un ré-ajustement du neutre du servo de gaz.

< Attention >

* Lorsque la gâchette des gaz fonctionne dans la plage 7:3, la fonction gyroscopique est désactivée.

El interruptor de la parte trasera de la emisora le permite ajustar el movimiento del gatillo de gas a 7:3 o 5:5.

Al cambiar este ajuste deberá también cambiar la posición neutral del servo de gas.

< Precaución >

* Cuando el gatillo funciona en el rango 7:3 la función de giroscopo está deshabilitada.

動作の確認と調整 / Checking Movement & Adjustment / Die Bewegungen und Montage ueberpruefen / VERIFICATIONS avant départ / Comprobaciones y ajustes

スロットル / Throttle / vollgas /
GAZ / Aceleración

注意：工場出荷時に調整済ですが、安全のため必ずチェックをしてください。

CAUTION：Although basic setting is complete at time of shipment, always check for safety.

Achtung：Obwohl Sie Ihr Modell schon fahrfertig erworben haben, ueberpruefen Sie alle Teile auf deren Richtigkeit.

ATTENTION：Bien que les réglages de base soient effectués en usine, toujours les vérifier pour plus de sécurité.

PRECAUCION：Para mayor seguridad, verificar los ajustes de base aunque vengan hechos de fábrica.

- < 動作チェック >
- < Checking Operation >
- < Funktionsprüfung >
- < Vérification avant utilisation >
- < Comprobaciones >

- 1** 送信機のスロットル側のリバーススイッチが「NOR」になっていることを確認します。
Make sure the Reverse Switch is positioned on the lower side of the transmitter is positioned on "NOR".
Stellen Sie sicher, dass der Rückwärtsschalter an der unteren Seite des Senders die Position "NOR" aufweist.
Vérifier que l'interrupteur de marche arrière sur le côté de l'émetteur (voir l'illustration) est positionné sur "NOR".
Asegúrese que el Interruptor de Inversión en la parte inferior de la emisora está en la posición "NOR".

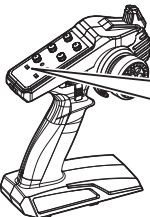

ノーマル側

Normal
Normal
Normal

スロットルリバーススイッチ
Throttle Reverse Switch
Servoreverse
Inverseur de servos
Interruptor Inversión

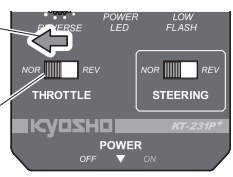

- 2** 電動の場合は、スピードコントローラーのスイッチがOFFになっていることを確認してバッテリーのコネクターを接続します。
エンジン場合は、スイッチがOFFになっていることを確認して電源のコネクターを接続します。

For electric powered models, ensure the speed controller is switched OFF, and connect the battery.

For engine powered models, ensure the switch is OFF, and connect the battery.

Bei Modellen mit Elektroantrieb stellen Sie sicher, dass der Geschwindigkeitsregler ausgeschaltet ist, und schließen Sie den Akku an. Bei Modellen mit Motorantrieb stellen Sie sicher, dass der Schalter auf OFF steht, und schließen Sie die Batterie an.

Pour les modèles à moteur électrique, assurez-vous que le contrôleur de vitesse est éteint et connectez la batterie. Pour les modèles à moteur thermique, assurez-vous que l'interrupteur est éteint et connectez la batterie.

Para modelos eléctricos, compruebe que el controlador de velocidad está en modo off y conecte la batería.

Para modelos de motor de combustión, compruebe que el interruptor está apagado y conecte la batería.

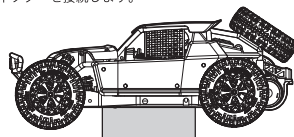

- 3** 動作確認の際、タイヤが接触しないように水平な台の上に置いて浮かせてみます。

When checking the operation, place the chassis on a horizontal stand so the tires spin freely.

Positionieren Sie das Chassis beim Überprüfen der Einstellungen so, dass sich die Reifen frei drehen können.

Lors de la vérification du fonctionnement, placez le châssis sur un stand de maintenance horizontal pour que les roues tournent librement.

Al verificar el funcionamiento, coloque el chasis en un soporte horizontal para que los neumáticos giren libremente.

- 4** スロットルトリムとスロットルゲインが中立になっていることを確認します。
送信機→受信機の順にスイッチをONにします。

Make sure the throttle trim and throttle gain are neutral.

Turn power ON in the order of 1. transmitter → 2. receiver.

Stellen Sie sicher, dass die Steuerungsverbesserung neutral ist.

Schalten Sie die Stromversorgung in der Reihenfolge

1. Sender → 2. Empfänger wieder ein.

Assurez-vous que le trim des gaz et le gain des gaz sont neutres.

Mettez sur ON dans l'ordre 1. émetteur → 2. récepteur.

Asegúrese de que el Trim del acelerador y la ganancia del acelerador sean neutrales. Encienda el conjunto en el siguiente orden

1. Transmisor → 2. Receptor.

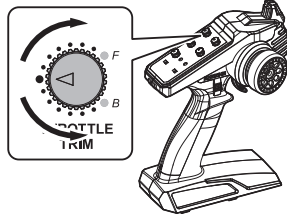
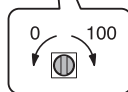

注意 / Caution / Achtung / Attention / Precaución

- ジャイロ機能がONの時は、必ず車体を水平な場所に置いてから、スイッチをONにしてください。

When switching the gyro function ON, ensure the car is placed on a horizontal surface before switching ON.

Stellen Sie beim Einschalten der Gyrofunktion sicher, dass das Fahrzeug grade auf einer ebenen Fläche steht, bevor Sie es einschalten.

Lors de l'activation de la fonction gyroskopique, assurez-vous que le modèle soit placé sur une surface horizontale avant de le mettre sur ON.

Quando encienda la función de giroscopio, asegúrese de que el coche esté colocado sobre una superficie horizontal antes de encenderlo.

- 5 ゆっくりとスロットルトリガーにぎります。電動の場合は、前進側にタイヤが回転していればそのまま走行可能です。エンジンの場合は、スロットルリンクが正しく動作しているか確認してください。(もし逆に後進側にタイヤが回転していた場合、送信機のスロットルリバースを確認してください。ただし、スロットルリバーススイッチがREVの時はジャイロ機能が無効となります。)

Gently pull the throttle trigger. For electric models, if the model starts moving forward you can continue to operate.

For engine powered models, check the throttle linkages are moving correctly.

(If the model is moving in reverse, check the throttle reverse of the transmitter. Note that when the throttle reverse switch is set to REV, the gyro function is disabled.)

Ziehen Sie vorsichtig den Gashebel. Wenn sich das Modell bei Elektromodellen vorwärts bewegt, können Sie den Betrieb fortsetzen.

Prüfen Sie bei motorbetriebenen Modellen, ob sich das Gasgestänge richtig bewegt.

Wenn die Räder sich vorwärts bewegen, kann losgefahren werden.

(Wenn sich das Modell rückwärts bewegt, prüfen Sie das Gasrücklauf des Senders. Beachten Sie, dass die Gyrofunktion deaktiviert ist, wenn der Gasrücklaufschalter auf REV steht.)

Tirez doucement sur la gâchette de l'accélérateur. Pour les modèles électriques, si le modèle commence à avancer, vous pouvez continuer.

Pour les modèles à moteur thermique, vérifiez que la tringlerie de l'accélérateur fonctionne correctement.

(Si le modèle va en marche arrière, vérifiez l'inversion de l'accélérateur de l'émetteur. Notez que lorsque l'interrupteur d'inversion des gaz est réglé sur REV, la fonction gyroskopique est désactivée.)

Apriete el gatillo con suavidad. Para modelos eléctricos, si en modelo se mueve hacia delante, puede proseguir con su uso.

Para modelos de motor térmico, compruebe que las piezas del acelerador se mueven correctamente.

(Si el modelo se mueve al revés, compruebe al función reverse de la emisora. Observe que cuando la función reverse está habilitada, la función giróscopo queda anulada.)

スロットルトリガー / Throttle Trigger / Gas-/Bremshebel / Gâchette de commande de gaz / Gatillo de Gas

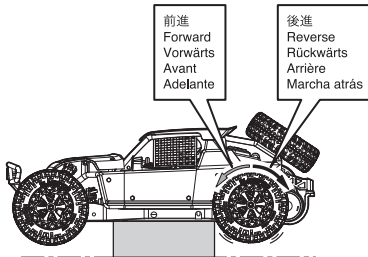
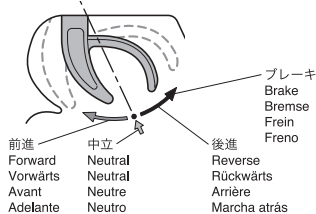

- 6 スロットルジャイロ機能のチェック / Checking the throttle gyro function / Überprüfen der Beschleunigungskontrolle /
Vérification de la fonction gyroskopique des gaz / Comprobación de la función del giróscopo en el acelerador.

電動の場合は、スロットルトリガーを少し引いて、タイヤを回転させたまま、車体を手で左右に振ってください。

この時、タイヤの回転が止まったり動いたりしたらスロットルのジャイロが正常に働いていることが確認できます。

エンジンの場合は、スロットルトリガーを少し引いて、車体を手で左右に振ってください。

スロットルリンクが止まったり動いたりしたらスロットルのジャイロが正常に働いていることが確認できます。

(もし正常に働かない場合は、P22のゲイン調整あるいはP23のジャイロ機能のON/OFF設定を確認してください。)

For electric models, gently pull the throttle trigger and steer the model from side to side while moving forward. While the wheels are turning and stopping, you can check that the throttle gyro is functioning properly. For an engine powered model, gently pull the throttle trigger and steer the model from side to side while moving forward. While the throttle linkage is moving or stopping, you can check that the throttle gyro is functioning properly.

(If not functioning properly, check the gain adjustment on P22 or the ON / OFF setting of the gyro function on P23.)

Ziehen Sie bei Elektromodellen vorsichtig am Gashebel und lenken Sie das Modell von einer Seite zur anderen, während Sie sich vorwärts bewegen.

Während sich die Räder drehen und anhalten, können Sie überprüfen, ob der Gyro richtig funktioniert. Ziehen Sie bei einem motorgetriebenen Modell vorsichtig am Gashebel und lenken Sie das Modell von einer Seite zur anderen, während sich das Gasgestänge bewegt oder anhält, können Sie überprüfen, ob der Gyro ordnungsgemäß funktioniert.

(Wenn er nicht richtig funktioniert, überprüfen Sie die Verstärkungseinstellung auf P22 oder die ON / OFF-Einstellung der Kreisefunktion auf P23.)

Pour les modèles électriques, appuyez doucement sur la gâchette de l'accélérateur et dirigez le modèle d'un côté à l'autre tout en avançant. Pendant que les roues tournent et s'arrêtent, vous pouvez vérifier que le gyroscope de l'accélérateur fonctionne correctement. Pour un modèle à moteur thermique, appuyez doucement sur la gâchette de l'accélérateur et dirigez le modèle d'un côté à l'autre tout en avançant.

Pendant que la tringlerie de l'accélérateur se déplace ou s'arrête, vous pouvez vérifier que le gyroscope de l'accélérateur fonctionne correctement.

(Si no funciona correctamente, verifique el ajuste de ganancia en P22 o el ajuste ON/OFF de la función giróscopica en P23.)

Para modelos eléctricos, pulse el gatillo y mueva la dirección del modelo de lado a lado, mientras se desplaza hacia delante. Mientras las ruedas están girando, puede comprobar que el giróscopo del acelerador está funcionando correctamente. Para modelos de motor térmico, pulse el acelerador con suavidad y gire el modelo hacia ambos lados mientras se mueve hacia delante. Mientras los conectores del acelerador se mueven o se detienen, puede comprobar que la función giróscopo funciona correctamente.

(Si no funciona correctamente, compruebe el ajuste de ganancia en la página 22 o el estado on/off del giróscopo en la página 23)

①

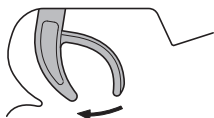

②

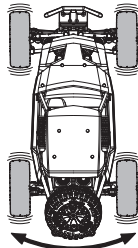

③

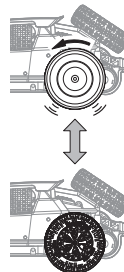

注意：工場出荷時に基本調整はされていますが、走行前に必ず動作確認をしてください。

CAUTION : Although basic setting is complete at time of shipment, always check movement and function before operation.

Achtung : Obwohl Sie ein fahrfertiges Modell erworben haben, ueberpruefen Sie alle Bewegungen und Funktionen auf Ihre Richtigkeit.

ATTENTION : Même si l'assemblage et les réglages sont déjà effectués, TOUJOURS vérifier chacune des fonctions du châssis avant le départ.

AVISO : Aunque los ajustes básicos han sido completados en fábrica, es recomendable que compruebe los movimientos antes de utilizar el modelo.

ステアリング / Steering / Lenkung / Direction / Dirección

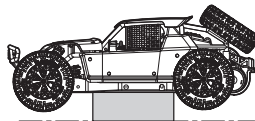

1 動作確認の際、タイヤが接触しないように水平な台の上に置いて回してください。
When checking the operation, place the chassis on a horizontal stand so the tires spin freely.
Positionieren Sie das Chassis beim Überprüfen der Einstellungen so, dass sich die Reifen frei drehen können.
Lors de la vérification du fonctionnement, placez le châssis sur un stand de maintenance pour que les roues tournent librement.
Al verificar el funcionamiento, coloque el chasis en un soporte horizontal para que los neumáticos giren libremente.

2 ステアリングのチェック
Check the Steering
Überprüfen Sie die Lenkung
Vérifier la commande de direction
Comprobación de la dirección

▶ ステアリングホイールを操作してフロントタイヤの動きをチェック。
Operate the steering wheel to check if the front tires move correctly.
Beim Drehen des Lenkrads müssen sich die Vorderräder bewegen
Actionner la direction de gauche à droite de façon à vérifier son bon fonctionnement.
Mueva el volante de dirección para observar si las ruedas se mueven de forma correcta.

ニュートラル
Neutral
左 Left
Links
Gauche
Izquierda
右 Right
Rechts
Droite
Derecha



左 Left
Links
Gauche
Izquierda
右 Right
Rechts
Droite
Derecha
左 Left
Links
Gauche
Izquierda
右 Right
Rechts
Droite
Derecha

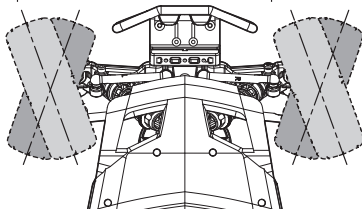

*ステアリングホイールの操作量に応じて舵角が変わります。操作量が大いほど、舵角も大きくなります。
* Amount of front tire movement varies according to the amount of steering wheel movement. If the wheel is turned all the way left or right, the front tires also steer all the way left or right.
* Die Vorderräder bewegen sich sinngemäß zur Drehung am Lenkrad.
* La vitesse de rotation du volant de la radiocommande est proportionnelle à celle des roues.
* El recorrido de las ruedas será proporcional al movimiento que usted proporcione al volante. Si lo gira a la izquierda ó a la derecha, las ruedas también girarán a la izquierda ó a la derecha.

▶ フロントタイヤが左右逆の動きになる時はP9リバーススイッチの位置を切り替えてください。
If turning the transmitter wheel causes the front tires to move in the direction opposite to that shown in the diagram, change the position of the Servo Reversing Switch (see page 9).
Überprüfen Sie die Laufrichtung der Lenkung, ggf. Servolaufrichtung am Sender umkehren!
Vérifier que la direction de la voiture corresponde à la direction donnée au volant de la radiocommande. Dans le cas contraire, changer la position de l'interrupteur d'inversion de servo de direction (voir page 9).
Si al mover el volante de dirección las ruedas se mueven en dirección opuesta a la mostrada en el dibujo, cambie la posición del Interruptor de Inversión.

3 ステアリングD/Rアジャスター
Steering D/R Adjuster
Dual Rate Justierung am Sender
Réglage du débattement de la direction.
Dual Rate dirección

▶ ステアリングホイールを操作したときの舵角(切れ角)を、ステアリングD/Rアジャスターで調整します。
Use Steering Dual Rate Adjuster to set the steering angle.
Mit der Dual Rate Funktion kann der maximale Lenkausschlag begrenzt werden.
Utiliser le Dual Rate afin d'obtenir le débattement de la direction souhaitée.
Utilice el Dual Rate de dirección para variar la cantidad del ángulo de dirección al mover el volante.

< 舵角が多くなる >
< Increases steering angle >
< Steuerwinkel vergrößern >
< Augmente l'angle de braquage >
< Aumenta el ángulo de giro >

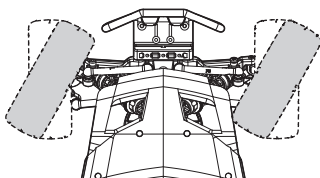

*好みに合わせて操縦しやすい位置に調整します。
*Turn the D/R adjuster knob to set your steering preference.
*Stellen Sie den maximalen Lenkausschlag ein!
*Ajustez selon votre pilotage.
*Ajuste según sus necesidades de pilotaje.

舵角が多くなる
Increases steering angle
Steuerwinkel vergrößern
Augmente l'angle de braquage
Aumenta el ángulo de giro

< 舵角が少くなる >
< Decreases steering angle >
< Steuerwinkel verkleinern >
< Diminue l'angle de braquage >
< Disminuye el ángulo de giro >

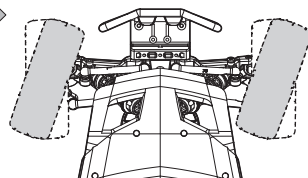

▶ ステアリングD/Rアジャスターを右側に一杯回した所から、1目盛戻した所が最大舵角の目安となります。
For maximum steering angle, turn the steering D/R adjuster all the way to the right, and then turn it back by one point.
Fuer den maximalen Steuerwinkel, drehen Sie den D/R Regler ganz nach rechts, und drehen ihn dann einen Punkt zurück.
Pour obtenir un angle de braquage maximum, tournez le dispositif de réglage D / R de la direction tout à fait à droite, puis faites-le revenir d'un point.
Para alcanzar el máximo ángulo de giro, gire el a tope ajuste D/R hacia la derecha y gire hacia la izquierda una posición.

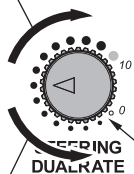

舵角が少くなる
Decreases steering angle
Steuerwinkel verkleinern
Diminue l'angle de braquage
Disminuye el ángulo de giro

ステアリングD/Rアジャスター
Steering D/R Adjuster
Dual Rate Justierung am Sender
Réglage du débattement de la direction.
Ajuste del Dual Rate.

4 ステアリング(トリム)

Steering (Trim)
Trimming für Lenkung
Direction (Trim)
Dirección (Trim)

● シャシーのスイッチを "ON" にした時、フロントタイヤが左右に曲っている場合に調整します。

When the chassis switch is turned on and the front tires are not straight, use the steering trim to adjust the position.

Zur Justierung der Lenkung

A utiliser pour ajuster le neutre de la direction.

Para ajustar el punto neutro de la dirección

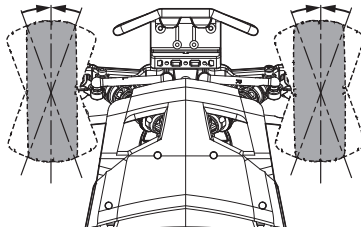
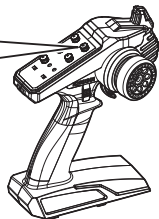
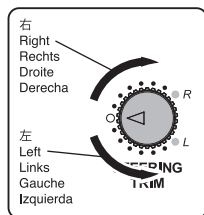

- ▶ ステアリングホイールに指を触れない(ニュートラル)ときタイヤがまっすぐになるようにステアリングトリムで微調整します。
Precisely adjust the steering trim in case the front tires are not aligned properly against the chassis, when the steering wheel is at neutral position.
Die Räder müssen exakt auf neutral stehen, wenn das Lenkrad auf neutral steht!

Ajuster à l'aide du trim la position du neutre de la direction

Ajuste con el trim de dirección en caso que las ruedas delanteras no rodaran en línea recta estando el volante en posición neutral.

- ▶ 走行させる時に再調整します。

Adjust again when running.

Die Feinjustierung erfolgt im Fahrbetrieb.

Ajuster la direction avec le trim lorsque la voiture roule.

Ajuste de nuevo al rodar con el modelo.

5 ステアリングジャイロ機能のチェック

Checking the steering gyro function
Überprüfen der Lenk- Gyrofunktion.
Vérification de la fonction du gyroscope de direction
Comprobación de la función del giroscopio de dirección

- ① ステアリングゲインが中立になっていることを確認します。

Make sure the steering gain is neutral.

Versichern Sie sich, dass die Steuerungsverbesserung neutral ist.

Assurez-vous que le gain de direction soit neutre.

Asegúrese de que la ganancia de dirección sea neutral.



- ② ステアリングホイールに指を触れずに、車体を左右に振ってください。

この時、フロントタイヤが自動でカウンターステアをすればステアリングのジャイロが正常に働いていることが確認できます。

(もし正常に動かない場合は、P21ステアリングサーボの動作方向の設定を確認してください。)

Shake the car body from side to side without touching the steering wheel.

If the front tires automatically counter steer, the steering gyro is working normally.

(If it does not work properly, check steering servo operating direction setting on P21.)

Drehen Sie die Karosserie von einer Seite zur anderen, ohne das Lenkrad zu berühren.

Wenn sie die Vorderreifen automatisch gegensteuern, funktioniert die Lenk-Gyrofunktion.

(Wenn sie nicht richtig funktionieren, überprüfen Sie die Fahrtrichtung des Lenkungs servos auf P21.)

Ssecouez la carrosserie du modèle d'un côté à l'autre sans toucher le volant de l'émetteur.

Si les roues avant contre-braquent automatiquement, le gyroscope de direction fonctionne normalement.

(Si cela ne fonctionne pas correctement, vérifiez le réglage du sens de fonctionnement du servo de direction en P21.)

Agite el coche de un lado a otro sin tocar la dirección.

Si los neumáticos delanteros contrarrestan automáticamente la dirección, el giróscopo de dirección funciona normalmente.

(Si no funciona correctamente, verifique la configuración de la dirección de funcionamiento del servo de dirección en P21.)

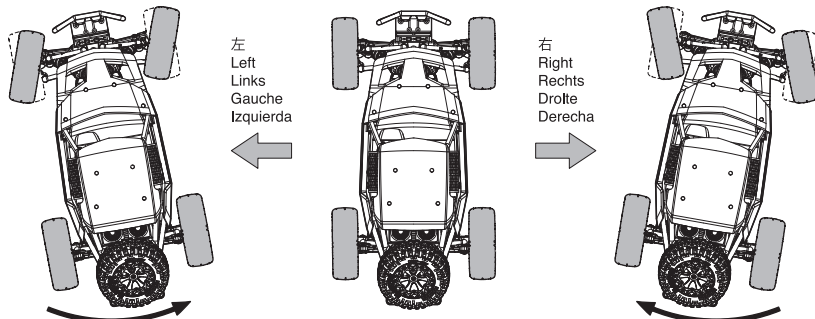

車体を左に向けるとタイヤが右に、車体を右に向けるとタイヤが左に自動でステアリングすることを確認してください。

Make sure the tires automatically steer to the right when the vehicle is turned to the left, and then tires steer to the left when the vehicle is turned to the right.

Versichern Sie sich, dass die Reifen automatisch nach rechts lenken, wenn das Fahrzeug nach links gedreht wird, und dass die Reifen nach links lenken,

wenn das Fahrzeug nach rechts gedreht wird.

Assurez-vous que les roues tournent automatiquement vers la droite lorsque le modèle est tourné vers la gauche, puis que les roues tournent vers la gauche lorsque le modèle est tourné vers la droite.

Asegúrese de que los neumáticos giren automáticamente hacia la derecha cuando el vehículo se gire a la izquierda, y luego los neumáticos giren hacia la izquierda cuando el vehículo se gire a la derecha.

6 ステアリングサーボの動作方向の設定

Setting the operating direction of the steering servo

Betriebsrichtung des Lenkungs servos einstellen

Réglage du sens de fonctionnement du servo de direction

Configuración de la dirección de trabajo del servo de dirección.

受信機を搭載後に車体を回転させ、正しくカウンターステアするか確認してください。正常な場合は、車体を左に向けてとタイヤが右に、車体を右に向けてとタイヤが左に自動でステアリングします。正しく動作しない場合は下記の方法で設定を変更してください。

After installing the receiver, drive the car and check if the counter steer is functioning correctly. Under normal counter steering, turning the car to the left will automatically steer the tires to the right, and turning the car to the right will automatically steer the tires to the left. If counter steer does not work properly, change the settings as follows.

Testen Sie nach dem Einbau des Empfängers das Auto und prüfen Sie, ob die Gegenlenkung ordnungsgemäß funktioniert. Bei normaler Gegenlenkung werden die Reifen durch Drehen des Fahrzeugs nach links automatisch nach rechts, und durch Drehen des Fahrzeugs nach rechts automatisch nach links gelenkt. Wenn die Gegenlenkung nicht richtig funktioniert, ändern Sie die Einstellungen wie folgt.

Après avoir installé le récepteur, piloter le modèle et vérifiez si le contre-braquage fonctionne correctement. En contre-direction normale, tourner vers la gauche orientera automatiquement les pneus vers la droite, et tourner vers la droite dirigera automatiquement les pneus vers la gauche. Si le contre-braquage ne fonctionne pas correctement, modifiez les paramètres comme suit.

Tras la instalación del receptor, conduzca el coche y compruebe si la contra dirección funciona correctamente. En un normal funcionamiento, girar el coche hacia la izquierda dirigirá los neumáticos hacia la derecha, y viceversa si gira a la derecha. Si la contra dirección no funciona correctamente, cambie los ajustes como mostramos.

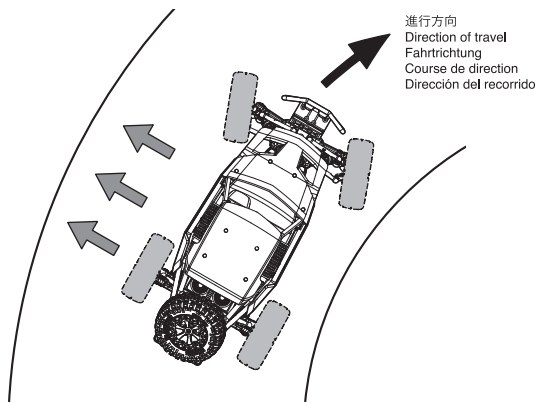

- ① バインディングコネクタをCH3に差し込みます。

Plug the binding connector into CH3.

Führen Sie den Binding-Stecker in CH3 ein.

Branchez le connecteur d'appairage dans CH3.

Conecte el enlace al CH3.

- ② シャシーの電源をONにします。

Switch chassis power ON.

Schalten Sie das Chassis ein (ON).

Mettez le châssis sous tension.

Encienda el chasis.

- ③ LEDが2回点滅したら方向が変わったことを示します。

The LED will flash twice to indicate the direction has changed.

Das LED Birnchen blinkt zweimal, um anzuzeigen dass sich die Richtung geändert hat.

La LED clignotera deux fois pour indiquer que la direction a changé.

El LED parpadeará dos veces para indicar que la dirección se ha cambiado.

- ④ 電源をOFFにし、バインディングコネクタを外し、送信機→シャシーの順に電源をONにします。

Turn off the power and disconnect the binding connector, and turn power ON in the order of 1. transmitter → 2. receiver.

Schalten Sie die Stromversorgung aus, ziehen Sie den Binding-Stecker ab

und schalten Sie die Stromversorgung in der Reihenfolge

1. Sender → 2. Empfänger wieder ein.

Coupez l'alimentation et débranchez le connecteur d'appairage, puis mettez

sur ON dans l'ordre, en premier l'émetteur puis ensuite le récepteur.

Apague el sistema y desconecte el conector de enlazado, vuelva a encender

en este orden: 1. Transmisor 2. receptor.

- ⑤ タイヤが正しい方向にカウンターステアするか確認してください。

Make sure the tires counter steer in the correct direction.

Kontrollieren Sie dass die Reifen in die richtige Richtung gegenlenken.

Assurez-vous que les roues contre-braquent dans le bon sens.

Asegúrese de que la contra dirección funciona correctamente.

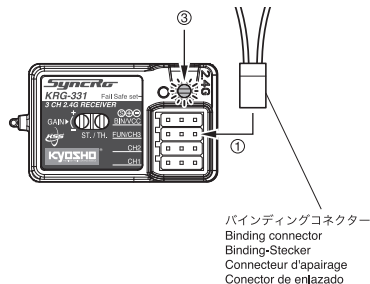

ジャイロの調整 / Gyro adjustment / Gyro Einstellung /
Réglage du gyroscope / Ajustes de giroscopio

- ゲイン(センサー感度)の調整方法
Adjusting the gain (sensor sensitivity)
Sensorempfindlichkeits-Einstellung
Réglage du gain (sensibilité du capteur)
Ajuste de la ganancia (sensibilidad del sensor)

ボリュームをいっぱい右に回すとゲインが最大(100)です。いっぱい左に回すとゲイン0でジャイロの補正が無くなります。最初にゲインを0にして走行しトリムを合わせてください。ステアリングサーボが振動(ハンチング)したり、スロットルのレスポンスが来ないと感じた場合はゲインを下げてください。

Turn the volume all the way to the right for maximum gain (100). If you turn it all the way to the left, the gain will be 0 and gyro correction will not function. First, set the gain to 0 and drive to adjust the trim. Reduce the gain if the steering servo vibrates (hunting) or you feel that the throttle response is not effective. Drehen Sie den Knopf ganz nach rechts, um die maximale Verstärkung (100) zu erzielen. Wenn Sie es ganz nach links drehen, ist die Verstärkung 0 und die Gyrokorrektur funktioniert nicht. Stellen Sie zuerst die Verstärkung auf 0 und stellen die Trimmung ein. Reduzieren Sie die Verstärkung, wenn der Lenkungs servo vibriert oder Sie das Gefühl haben, dass die Beschleunigung nicht effektiv ist.

Tournez le bouton à fond vers la droite pour un gain maximum (100). Si vous le tournez complètement vers la gauche, le gain sera de 0 et la correction gyroscopique ne fonctionnera pas. Tout d'abord, réglez le gain sur 0 et pilotez pour ajuster le trim. Réduisez le gain si le servo de direction vibre (chasse) ou si vous sentez que la réponse de l'accélérateur n'est pas efficace.

Gira la ruleta al máximo hacia la derecha para máxima ganancia (100). Si gira hacia la izquierda la ganancia será de 0 y el giroscopio no funcionará. Primero, ponga la ganancia a 0 y conduzca para ajustar el Trim. Reduzca la ganancia si el servo de dirección vibra (hunting) o si siente que la respuesta del acelerador no es efectiva.

ジャイロ調整用スティック
Gyro adjustment stick
Gyro-Einstellungs-Stab
Stick de réglage gyroscopique
Ajuste del stick del giroscopio

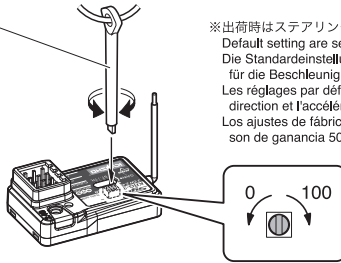

※出荷時はステアリング、スロットル共にゲイン50に設定されています。
Default setting are set Gain 50 both steering and throttle.
Die Standardeinstellung ist "Gain 50" sowohl für die Lenkung als auch für die Beschleunigung.
Les réglages par défaut sont réglés avec un Gain 50 à la fois à la direction et l'accélération.
Los ajustes de fábrica tanto para el acelerador como para la dirección son de ganancia 50.

ワンポイントアドバイス！
One point advice!
Ein Ratschlag:
Un point de conseil!
¡Un consejo!

車体がオーバーステアの場合はゲインを上げ、逆に車体がアンダーステアの場合はゲインを下げると良いでしょう。
If the car is oversteering, increase the gain. And if the car is understeering, decrease the gain.
Wenn das Auto übersteuert, erhöhen Sie die Gain-Einstellung. Wenn das Auto untersteuert, verringern Sie die Gain-Einstellung.
Si la voiture survire, augmentez le gain. Et si la voiture est en sous-virage, diminuez le gain.
Si el coche gira demasiado, incremente la ganancia. Si gira demasiado poco, reduzca la ganancia.

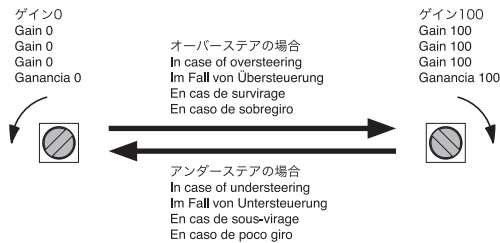

- ジャイロ機能のON/OFF設定 (※工場出荷時はONに設定されています。)
ON / OFF setting of gyro function (*Default setting is ON at the time of shipment.)
EIN / AUS Einstellung der Gyrofunktion (* Die Standardeinstellung ist zum Zeitpunkt des Versands EIN.)
Réglage ON / OFF de la fonction gyro (* Le réglage par défaut est ON par défaut.)
Apagado y encendido del giroscopio (*ajustes de fábrica ENCENDIDO.)

ジャイロ機能をONあるいはOFFにする場合は、下記の①～④の手順を実施してください。

To turn the gyro function ON or OFF, follow steps ① to ④ below.

Befolgen Sie die nachstehenden Schritte ① bis ④ um die Gyrofunktion ein- oder auszuschalten.

Pour activer ou désactiver la fonction gyroscopique, suivez les étapes ① à ④ ci-dessous.

Para apagar o encender el giroscopio, siga los pasos del ① al ④ especificados abajo.

- ① バインディングコネクタをCH3に差し込みます。

Insert the binding connector into CH3.

Führen Sie den Binding-Stecker in CH3 ein.

Insérez le connecteur d'apairage dans CH3.

Inserte el conector de enlazado en el CH3.

- ② フェールセーフボタンを押しながらシャシーの電源をONにします。

LEDが2回減するとジャイロ機能の設定が変わったことを示します。

Hold down the fail-safe button and turn the chassis power ON.

The LED flashes twice to indicate that the gyro function settings have changed.

Halten Sie die Ausfallsicherheits-Taste (Fail-safe) gedrückt und schalten Sie das Chassis ein. Die LED Birne blinkt zweimal um anzuzeigen dass sich die Einstellungen der Gyrofunktion geändert haben.

Maintenez le bouton du "Fail-Safe" enfoncé et mettez le châssis sur ON.

La LED clignote deux fois pour indiquer que les paramètres de la fonction gyroscopique ont changé.

Mantenga pulsado el botón de Fail-safe y encienda el chasis.

El LED parpadeará dos veces para indicar que los ajustes del giroscopio han cambiado.

- ③ フェールセーフボタンを離しシャシーの電源をOFFにし、バインディングコネクタをCH3から抜いてください。

Release the fail-safe button, turn chassis power OFF and disconnect the binding connector from CH3.

Lassen Sie die Ausfallsicherheits-Taste los, schalten Sie das Chassis aus und ziehen Sie den Binding-Stecker von CH3 ab.

Relâchez le bouton du "Fail-Safe", mettez le châssis sur OFF et déconnectez le connecteur d'apairage du CH3.

Suelte el botón del Fail-safe, apague el chasis y desconecte el conector de enlazado del CH3.

- ④ 送信機→シャシーの順に電源をONにし、設定が変わったか確認してください。

Turn power ON in the order of 1, transmitter → 2, Receiver, and confirm if the setting has changed.

Schalten Sie die Stromversorgung in der Reihenfolge 1, Sender → 2, Empfänger ein und überprüfen Sie, ob sich die Einstellung geändert hat.

Mettez sur ON dans l'ordre avec en premier l'émetteur puis en second le Récepteur, et confirmez si le réglage a changé.

Encienda en el siguiente orden: 1. Transmisor 2, Receptor, y asegúrese de que los ajustes han sido cambiados.

フェールセーフ設定用スティック
Fail-safe setting stick
Ausfallsicherheits-Einstellungs-Stab
Stick de réglage du "Fail-Safe"
Ajustes del stick Fail-safe

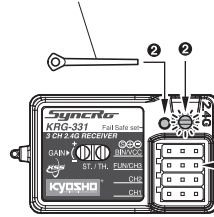

バインディングコネクタ
Binding connector
Binding-Stecker
Connecteur d'apairage
Conector de enlazado

⚠ 注意 / Caution / Achtung / Attention / Precaución

- 設定を変更する際は、必ずシャシーを水平な台の上に置き、タイヤが回転するようにしてください。

When changing settings, place the chassis on a level stand so the tires can rotate freely.

Positionieren Sie das Chassis beim Ändern der Einstellungen so, dass sich die Reifen frei drehen können.

Lors de la modification des paramètres, placez le châssis sur un stand de maintenance afin que les roues puissent tourner librement.

Durante el cambio de ajustes, coloque el chasis en un soporte nivelado para que los neumáticos puedan girar libremente.

⚠ 注意 / Caution / Achtung / Attention / Precaución

- 受信機への入力電圧が低すぎると、突然スロットルがニュートラルとなり、操作が出来なくなる場合がありますが、故障ではありませんのでご注意ください。

If the battery voltage to the receiver is too low, the throttle may suddenly become neutral and not operate.

Please note that this is not a malfunction.

Wenn die Batterie am Empfänger zu schwach ist, kann die Beschleunigung plötzlich neutral werden und nicht mehr funktionieren.

Bitte beachten Sie, dass dies keine Fehlfunktion ist und legen Sie eine neue Batterie ein.

Si la tension de la batterie vers le récepteur est trop faible, l'accélérateur peut soudainement se mettre au neutre et ne pas fonctionner.

Veillez noter qu'il ne s'agit pas d'un dysfonctionnement.

Si el voltaje de la batería del receptor es muy bajo, es posible que el acelerador se quede en neutro y no funcione.

Por favor, comprenda que no es un fallo del equipo.

故障かな・・!? / TROUBLE SHOOTING

Problemlösungen / EN CAS DE PROBLEMES... / GUIA DE PROBLEMAS

症状 Problem / Problem Problème / Problema	原因 Cause / Ursache Cause / Causa	対処 To Solve / Fehlerbehebung Solution / Solucion
動かない Model doesn't move Das Modell bewegt sich nicht La voiture n'avance pas El modelo no se mueve	送信機、受信機のスイッチが入っていない。 Transmitter or receiver power not switched on. Sender und Empfänger sind nicht eingeschaltet. L'émetteur ou le récepteur ne sont pas mis sous tension Emisora o receptor desconectados	➡ 説明書13ページに従って正しくスイッチを入れる。 Switch power on as per Instruction Manual P.13. Sender und Modell einschalten, siehe Seite 13. Se référer à la P.13 de la notice. Conectar siguiendo las instrucciones en P.13.
	受信機からコネクターが外れている。 Connector has detached from receiver. Stecker hat sich vom Empfänger abgelöst. Le connecteur du récepteur est détaché. Conector receptor suelto	➡ 奥までしっかりと差し込む。 Insert connectors all the way in. Alle Stecker entsprechend Anleitung zusammenstecken. Le connecter. Insertar conectores correctamente.
	バイディングされていない。 Binding is not complete. Bindungsvorgang ist nicht abgeschlossen. La synchronisation n'est pas complète. El Emparejamiento no ha sido completado.	➡ 説明書15ページを参考にバインドする。 Referring to the manual page 15. Befolgen Sie die Hinweise auf Seite 15 und führen Sie den Bindungsvorgang vollständig durch. Se référer à la P.15 pour finaliser la synchronisation. Consulte la P.15 y complete el emparejamiento.
まっすぐ走らない Doesn't Run Straight Das Modell zieht zur Seite Le modèle ne roule pas droit No rueda recto	ステアリングトリムの調整が正しくない。 Steering Trim is not adjusted correctly. Die Lenktrimmung ist nicht sauber justiert. Les trims de direction ne sont pas correctement réglés. El trim de dirección no está ajustado correctamente.	➡ 説明書20ページに従って正しく調整する。 Make adjustment as per Instruction Manual P.20. Einstellung korrigieren, siehe Seite 20. Se référer à la P.20 de la notice. Reajustar. Ver P.20.
止まらない Doesn't Stop Modell stoppt nicht Le modèle ne s'arrête pas No se detiene	スロットルトリムの調整が正しくない。 Throttle Trim is not adjusted correctly. Die Gastrimmung ist nicht sauber justiert. Les trims d'accélération ne sont pas correctement réglés. El trim de gas no está correctamente ajustado.	➡ 説明書17ページに従って正しく調整する。 Make adjustment as per Instruction Manual P.17. Einstellung korrigieren, siehe Seite 17. Se référer à la P.17 de la notice. Ajustar tal y como se indica en P.17.
後進しない Doesn't reverse Fährt nicht rückwärts Pas de marche arrière No funciona la marcha atrás	スロットルトリムの調整が正しくない。 Throttle Trim is not adjusted correctly. Die Gastrimmung ist nicht sauber justiert. Les trims ne sont pas correctements réglés. El trim de gas no está correctamente ajustado.	➡ 説明書17ページに従って正しく調整する。 Make adjustment as per Instruction Manual P.17. Einstellung korrigieren, siehe Seite 17. Se référer à la notice P.17. Ajustar tal y como se indica en P.17.
車がバックする。 Car moves in reverse. Fahrzeug fährt rückwärts. La voiture recule. El coche se mueve hacia atrás.	送信機のリバーススイッチを確認する。 Check the reverse switch on transmitter. Überprüfen Sie die Wegumkehr am Sender. Vérifier l'interrupteur d'inversion de servo de l'émetteur. Verifique el interruptor de inversión del transmisor.	➡ 17ページを参考にセットする。 Refer to page 17 and set accordingly. Schauen Sie auf Seite 17 und stellen sie diese ein. Se référer à la page 17 pour ajuster le réglage. Ver página 17 para ajustes.

この他にも走行場所や時間帯によって電波の到達距離や精度が変化し操縦できなくなる場合があります。
この様な時には、当社ユーザー相談室までご連絡ください。

上手な走行テクニック / OPERATING TIPS / HINWEISE ZUR BEDIENUNG CONSEILS D'UTILISATION / CONSEJOS PRACTICOS

- 1** アンテナが上を向くように送信機を持ちましょう。
Hold transmitter so the antenna points upwards.
Halten Sie den Sender so, dass die Antenne nach oben zeigt.
L'antenne de l'émetteur doit toujours être vers le haut afin de ne pas blesser quelqu'un.
Sujete la emisora de manera que la antena quede alejada de su cara.

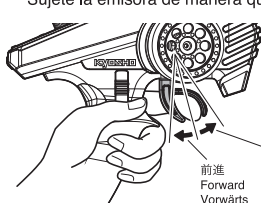

ブレーキまたは後進
Brake or Reverse
Brems- oder Rueckwaertsgang
Frein ou Reverse
Avant
Freno o marcha atrás
Adehante

前進
Forward
Vorwärts
Avant
Adehante

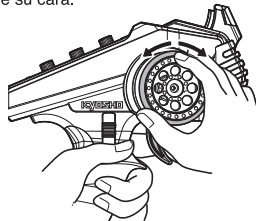

- 左手でグリップを持って人差し指でスロットルトリガーを操作します。
Use index finger on your left hand to control the throttle trigger.
Betaetigen Sie den Gashebel mit dem Zeigefinger der linken.
Utilisez l'index de votre main gauche pour contrôler la gâchette d'accélérateur.
Usar el dedo índice izquierdo para manejar el gatillo del acelerador.

- 右手でステアリングホイールを操作します。
Use your right hand to control the steering wheel.
Hand und verwenden Sie die rechte Hand zum Betaetigen des Steuerrades.
Utilisez votre main droite pour contrôler le volant.
Usar la mano derecha para controlar el volante.

- 2** 少しだけスロットルトリガーをにぎって、ステアリングホイールを回して左右に車体を動かしてみましょう。
Gently pull the throttle trigger and turn the steering wheel left and right to drive the car.

Ziehen Sie den Gashebel gefuehlvoll zu sich waehrend Sie den Drehknopf nach recht und links drehen, um das Auto zu lenken.
Appuyez doucement sur la gâchette d'accélérateur et tournez le volant à gauche et à droite pour piloter la voiture.
Pulse el acelerador con suavidad y gire el volante derecha – izquierda para conducir el coche.

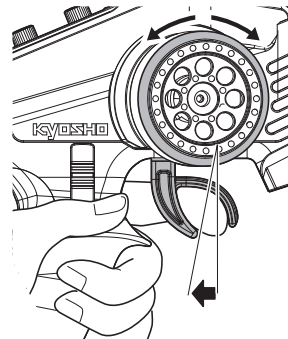
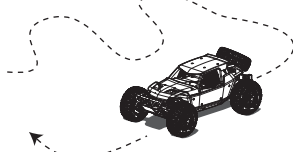

- 3** スロットルトリガーを軽くにぎってパツとはなす作業をくり返し、スピードをコントロールしてみましょう。
Squeeze the throttle trigger gently and release. Repeat this motion to control speed.
Geben Sie stoßweise Gas, um sich an die Beschleunigung des Modells zu gewöhnen.
Effectuez à répétition pour vous entraînez des accélérations et freinages.
Empuje suavemente el gatillo de gas y suéltelo. Repita este ejercicio varias veces.

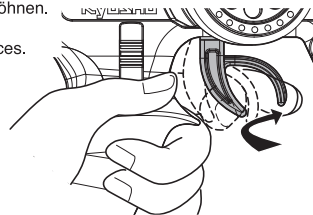
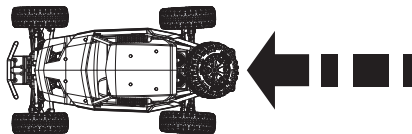

- 4** ステアリングの方向がわかりにくいときは送信機を正面に持って練習しましょう。
If you are unsure of the steering, practice holding the transmitter with the steering wheel facing you.
Gewöhnen Sie sich an die Lenkrichtung am Sender, wenn das Modell auf Sie zu fährt.
Si vous rencontrez des problèmes pour utiliser le volant radio, essayez de positionner le volant face à vous.
Coloque la emisora tal y como muestra el dibujo hasta que adquiera confianza.

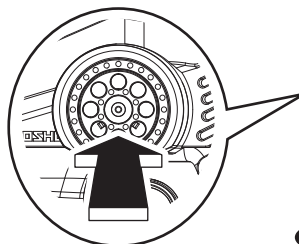

- 5** 最初はあまりステアリングが切れない様、ステアリングD/Rアジャスターで調整してみましょう。(P19参照)
 At first, set the Steering D/R Adjuster for lesser response, as shown. (Page 19)
 Stellen Sie den Lenkausschlag zunächst so gering wie möglich ein, um das Modell besser zu beherrschen. (Seite 19)
 Tout d'abord, régler le "Dual Rate" en position "lent" comme indiqué. (Page 19)
 Ajuste el D/R de dirección en la posición de ángulo menor. (Página 19)

舵角が多くなる
 Increases steering angle
 Steuerwinkel vergrößern
 Augmente l'angle de braquage
 Aumenta el ángulo de giro

舵角が少くなる
 Decreases steering angle
 Steuerwinkel verkleinern
 Diminue l'angle de braquage
 Disminuye el ángulo de giro

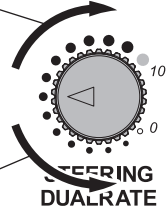

- 6** ステアリングを操作すると、ついスロットルトリガーをにぎってしまうことがあるので注意しましょう。
 Be careful not to squeeze the throttle trigger abruptly while steering.
 Geben Sie nicht Vollgas, während Sie gleichzeitig vollen Lenkausschlag geben.
 Attention à ne pas accélérer ou ralentir trop brutalement lorsque vous tournez.
 No apriete bruscamente el gatillo de gas.

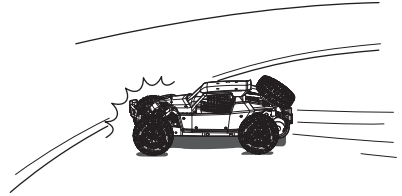
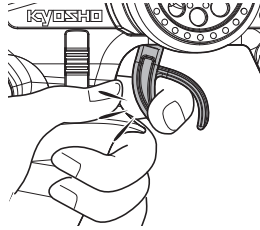

- 7** 少しなれたら、フルスロットル/フルステアリングで高性能マシンの限界を体感してみてください。
 After you become familiar with the controls, practice with high speeds and high speed turns to experience the full potential of the machine.
 Geben Sie nach einiger Zeit mehr Gas und gewöhnen Sie sich an die volle Performance des Modells.
 Une fois que vous avez une bonne prise en main des commandes radio, essayez d'aller de plus en plus vite tout en restant maître de votre voiture.
 Una vez adquiera mayor práctica, puede empezar a aplicar máximo gas y a realizar giros más complicados.

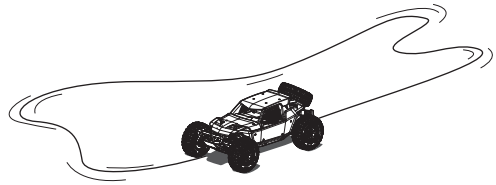

- 8** 8の字走行で練習を積みましょう。
 Practice doing figure 8's.
 Fahren Sie Achten, um sich an das Einlenkverhalten des Modells zu gewöhnen.
 Effectuez des tours en 8 (voir schéma) pour vous entraîner.
 Practique realizando figuras en 8.

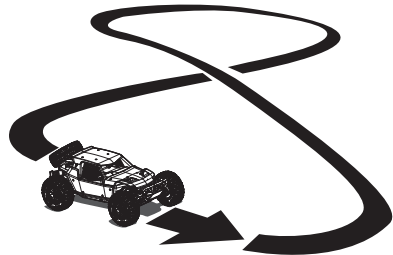

Compliance Information Statement (for EU)

Specifications

Fraquency band : 2.4GHz

RF Power output :

Transmitter	KT-231P+	19.55dBm EIRP
Receiver	KRG-331	None

Declaration of Conformity

Hereby, KYOSHO Corporation declares that the Radio Equipment type is in compliance with RED 2014/53/EU. The full text of the EU DoC is available at the following internet address:

<http://kyosho.com/eng/support/doc/index.html>

Konformitaetserklaerung

Hiermit erklart die Firma KYOSHO Corporation, dass die Funkanlage den Richtlinien der RED 2014/53/EU entspricht. Der vollstaendige Text dieser EU Vorschrift kann unter folgendem Link nachgelesen werden:

<http://kyosho.com/eng/support/doc/index.html>

Dichiarazione di conformità

Con la presente la ditta KYOSHO Corporation dichiara che il trasmettitore è conforme alle norme RED 2014/53/EU. Il testo completo di questa norma EU può essere visionato aprendo il seguente link:

<http://kyosho.com/eng/support/doc/index.html>

Déclaration de conformité

Par la présente, KYOSHO Corporation déclare que le type de matériel de radio est conforme à RED 2014/53 / EU. Le texte intégral de l'UE DoC est disponible à l'adresse Internet suivante:

<http://kyosho.com/eng/support/doc/index.html>

Declaracion de Conformidad

Por la presente, KYOSHO declara que el tipo de equipo de radio esta en conformidad con RED 2014/53 / UE. El texto completo del documento de la UE esta disponible en la siguiente direccion de Internet:

<http://kyosho.com/eng/support/doc/index.html>

The antenna(s) used for this transmitter must be installed to provide a separation distance of at least 20 cm from all persons and must not be co-located or operating in conjunction with any other transmitter. End-users and installers must be provided with antenna installation instructions and transmitter operating conditions for satisfying RF exposure compliance.

Die Antenne(n), die fuer diesen Sender verwendet werden, muessen so installiert werden, dass eine Mindestdistanz von 20 cm zu Personen gegeben ist, zudem darf/ duerfen sie nicht mit Sendern andere Marken oder anderen Typs verwendet werden. Anwender und Endverbraucher muessen unbedingt die Antenneneinbauanleitung und die Sendergebrauchsanweisung befolgen, damit die Einhaltung der Richtlinien zur Hochfrequenzstrahlung gewaehrt ist.

La (le) antenna (e) usata (e) per questa trasmittente deve(ono) essere installata/e in maniera tale da garantire una distanza minima di 20 cm da persone e NON devono essere usate per trasmettenti di altre marche o tipi. Gli utenti devono assolutamente rispettare le istruzioni di montaggio dell'antenna e della trasmittente, per rispettare i requisiti in materia di esposizione alle radiofrequenze.

L'antenne (s) utilisée (s) pour cet émetteur doit être installée à une distance d'au moins 20 cm de toutes personnes et ne doit pas être située ou en liaison avec un autre émetteur.

Les utilisateurs finaux et les installateurs doivent disposer des instructions d'installation de l'antenne et des conditions de fonctionnement de l'émetteur pour se conformer à l'exposition RF.

La (s) antenna (s) utilizada (s) para esta emisora debe (n) ser instalada (s) para proporcionar una distancia de separacion de al menos 20 cm de todas las personas y no se debe ubicar ni operar conjuntamente con ninguna otra emisora. Los usuarios finales y los instaladores deben disponer de las instrucciones de instalacion de la antena y de las condiciones de utilizacion de la emisora para satisfacer el cumplimiento de la exposicion a RF.

CAUTION
RISK OF EXPLOSION IF BATTERY IS REPLACED BY AN INCORRECT TYPE.
DISPOSE OF USED BATTERIES ACCORDING TO THE INSTRUCTIONS.

Environmentally friendly disposal

Old electrical appliances must not be disposed of together with the residual waste, but have to be disposed of separately. The disposal at the communal collecting point via private persons is for free. The owner of old appliances is responsible to bring the appliances to these collecting points or to similar collection points. With this little personal effort, you contribute to recycle valuable raw materials and the treatment of toxic substances.



KYOSHO European distributor's contacting list.

Country	Company	Address	Telephone	Web site
France Deutschland Osterreich Italia UK / Ire land Belgique Netherland Luxemburg España Portugal Czech Slovakia Denmark Poland Hungary Sweden Norway Finland Switzerland	KYOSHO EUROPE	7 allée des Frères Montgolfier 77183 Croissy Beaubourg FRANCE	(+33) (0) 164117777	http://www.kyosho europe.com/
Greece Cyprus Turkey	D.S.A.W. Hobbies	2 Ag. Triados str., Glyfada 16674 Athens Greece	(+30) 210-9610266	http://www.kyosho.gr/

Manufacturer : KYOSHO CORPORATION

Atsugi AXT Main Tower 7F
 3050 Okata Atsugi, Kanagawa 243-0021, JAPAN
 Phone: (81) 46 229 1511
<http://www.kyosho.com/index.html>

メーカー指定の純正部品を使用して
 安全にR/Cを楽しみましょう。

京商ホームページ
www.kyosho.com



京商株式会社

〒243-0021 神奈川県厚木市岡田3050 厚木アクストメインタワー7F
 ●ユーザー相談室直通電話 046-229-4115
 お問い合わせは：月曜～金曜(祝祭日を除く)13：00～18：00