

GPエアストリーク500 readysset / GP Air Streak 500 readysset

クイックスタートガイド / Quick Start Guide /

Quick Start Anleitung / Guide du démarrage rapide / Guía Rápida



このガイドには、プロポとボートの準備までを説明しています。その他の詳しい説明は付属の取扱説明書とメンテナンス説明書をお読みください。
 This guide explains preparation of radio and boat for use. For other details, please refer to the included instruction and maintenance manual.
 Diese Anleitung erklärt die Vorbereitung der Fernsteuerung für den Fahrbetrieb. Weitere details entnehmen Sie bitte der Bedienungsanleitung.
 Ce guide explique comment préparer et utiliser la radio et le bateau. Pour plus de détails, se référer à la notice et au guide de maintenance.
 Esta guía le explica la preparación del equipo RC. Lea también los manuales de instrucciones y mantenimiento antes de navegar.

- 1** プロポの準備
Prepare Radio
 Die RC-Anlage
 Préparation radio
 Equipo R/C
- 2** 船体の準備
Prepare Boat
 Das Modell
 Préparation bateau
 Modelo
- 3** 走航の準備
Prepare to Use
 Das Fahren
 Préparation au pilotage
 Antes de rodar
- 4** エンジンの始動・停止
Engine Start & Stop
 Der Motor
 Démarrage et arrêt du moteur
 Arranque Motor

1 プロポの準備 / Prepare Radio / Die RC-Anlage / Préparation radio / Equipo R/C

1 アンテナの取付け
 Installation of Antenna
 Montage der Antenne
 Installation de l'antenne
 Instalación de la Antena

▶ 止まるまでネジ込む。
 Screw-in to the base
 Antenne einschrauben
 Pas de vis de fixation
 Enroscar en la base

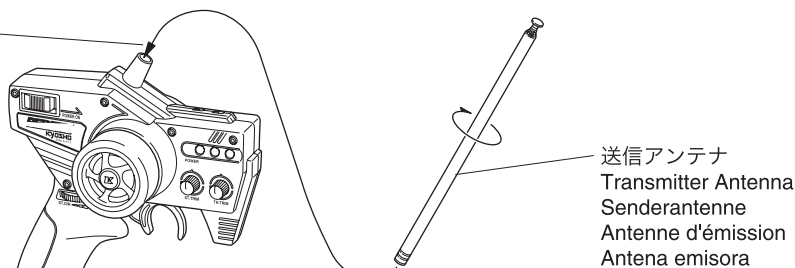

送信アンテナ
 Transmitter Antenna
 Senderantenne
 Antenne d'émission
 Antena emisora

2 電池のセット
 Loading batteries / Das Laden der Akkus /
 Batteries radio / Instalación Baterías

※注意：オキシライド乾電池は、電圧が高いため使用できません！
 *NOTE: Oxide batteries cannot be used! *NOTE: Ne pas utiliser de batteries de type OXYRIDE.
 *Verwenden Sie keine Oxyride Batterien! *NOTA: No utilice baterías Oxyride.

- *KYOSHO純正ニッケル水素バッテリー No.71994 マックスパワー1800
- *Kyosho genuine Ni-MH Battery No.71994 Max Power 1800
- *Utiliser des piles R6 ou des batteries R6 Ni-MH.
- *KYOSHO NiMH-Akku Power 1800 Best.-Nr. 71994-
- *Batería Ni-MH Kyosho Max Power 1800 No.71994

1 フタをはずす。
 Remove the lid.
 Deckel abnehmen
 Retirer le cache
 Retire la tapa

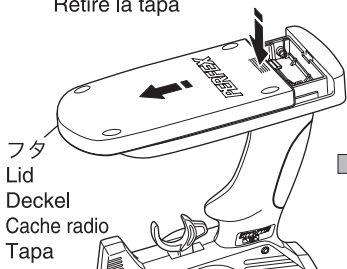

フタ
 Lid
 Deckel
 Cache radio
 Tapa

2 単3乾電池8本を図のように入れる。
 Load 8 AA Alkaline Batteries as shown in the following illustration.
 8 Batterien oder geladene Akkus in den Sender einsetzen
 Placer selon le schéma ci-dessous les 8 piles ou batterie de type R6
 Instale 8 pilas alcalinas AA tal y como muestra el dibujo.

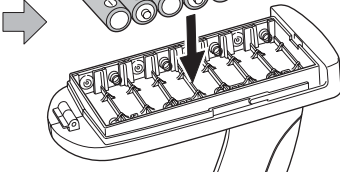

3 フタをしめる。
 Close the lid. It is snapped into place.
 Deckel schließen
 Replacer le cache batterie comme indiqué.
 Cierre la tapa y colóquela en su lugar

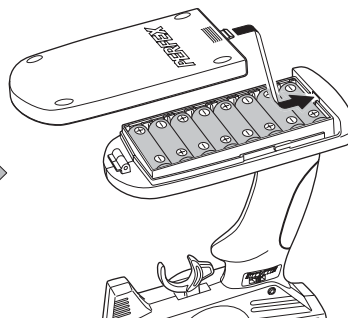

プラグヒーター
 Plug Heater
 Glühkerzenstecker
 Socquet (vendu séparément - photo non-contractuelle)
 Calentador de Bujias

1 ビスをはずす。
 Remove screws.
 Schrauben entfernen.
 Retirer les vis.
 Afloje los tornillos.

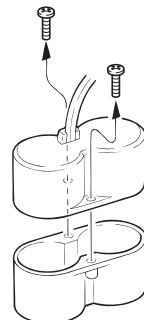

※送信機に、ニッケル水素(単3形)電池を使用する場合、電池ボックスに安全上逆接続防止リブ(仕切り)が付いています。一部の電池で、プラス端子の形状が短く通電しない物が有りますので、電池を挿入する前に必ず確認してください。

*When using Nickel Metal-Hydride batteries (AA-size), the transmitter battery compartment has partitions to stop reverse flow of current. The plus (+) terminal on some types of batteries is not long enough so please check when purchasing.
 *Achten Sie beim Kauf von Zellen darauf, dass der Plus-Kontakt an der Zelle lang genug ist, um sicheren Kontakt im Batteriefach herzustellen. Das Batteriefach schützt durch diese Bauweise vor Verpolungen.
 *Dans le cas de l'utilisation de batteries R6 Ni-MH, vérifier avant de les acheter, que la borne du (+) effectue correctement le contact dans le boîtier.
 *Al utilizar baterías Ni-MH (AA), instale las baterías respetando la polaridad indicada en el portapilas. Además compruebe que las baterías poseen la longitud adecuada y que el terminal + contacta correctamente ya que algunas poseen el terminal + más corto de lo normal.

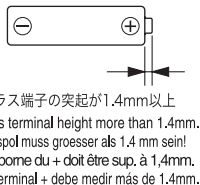

プラス端子の突起が1.4mm以上
 Plus terminal height more than 1.4mm.
 Pluspol muss grösser als 1.4 mm sein!
 La borne du + doit être sup. à 1,4mm.
 El terminal + debe medir más de 1.4mm.

2 単1アルカリ電池を入れる。
 Insert the D-size batteries.
 Batterien einsetzen.
 Placer les batteries.
 Instale las baterías

乾電池端子の向きに注意。
 Check battery direction.
 Polung beachten.
 Vérifier les polarités.
 Asegúrese de colocarlas con la polaridad correcta

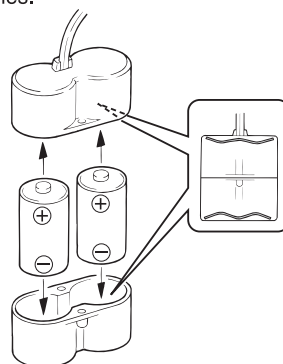

3 ビスをしめる。
 Put screws back in.
 Schrauben eindrehen.
 Fixer les vis.
 Vuelva a apretar los tornillos.

注意 / Cautions / Achtung / Attention ! / Atención

- ▶ 電池は指定の電池を使用し、逆接続・分解は絶対にしないでください。発熱や破損の原因となり大変危険です。
- ▶ Batteries: never disassemble, install with wrong polarity, or use wrong type. This may lead to damage and leakage.
- ▶ Batterien / Akkus nicht verpolt einsetzen!
- ▶ Ne jamais ouvrir les batteries ou inverser les connecteurs sous peine de court-circuit pouvant entraîner de sérieux dommages.
- ▶ Nunca intente desmontar ni modificar baterías ya que podría sufrir un accidente.

1 キャビンの取外し
Detaching Cabin
Decksaufbau abnehmen
Retirer la cabine
Desmontaje de la tapa

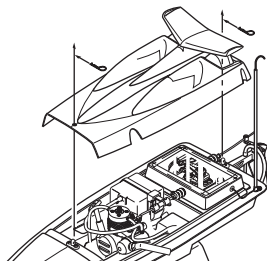

▶ ボディピンを外し、キャビンを取外します。
Remove body pins and detach cabin.
Klammern entfernen, um das Deck zu demontieren
Retirer les clips et enlever le capot.
Quite las presillas y desmonte la cabina.

2 受信機用電池の取付け
Installation of Battery Box
Montage der Batteriehalter
Installation de Boîtier à piles
Instalación de portapilas

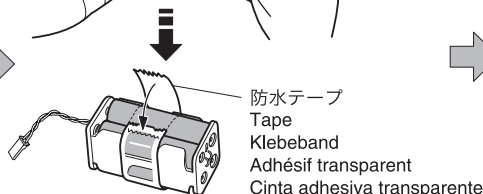
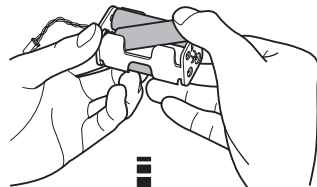
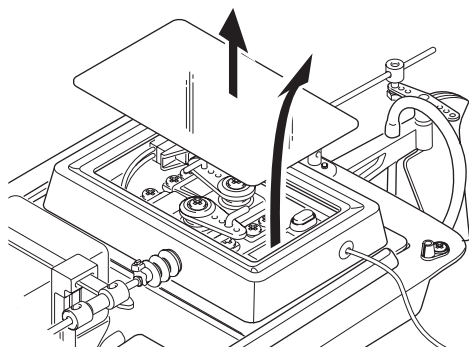

防水テープ
Tape
Klebeband
Adhésif transparent
Cinta adhesiva transparente

▶ すき間のないように貼る。
Attach tape without gaps.
Tragen Sie das Klebeband lückenlos auf.
Appliquer l'adhésif sans laisser d'ouverture.
Coloque la cinta adhesiva transparente sin dejar huecos

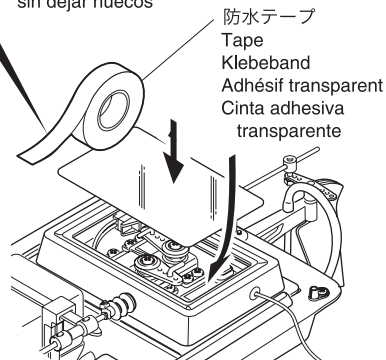

防水テープ
Tape
Klebeband
Adhésif transparent
Cinta adhesiva transparente

注意
Cautions
Achtung
Attention!
Atención

▶ 電池は正しい向きで同じ種類のものを入れましょう。
▶ Insert batteries in correct polarity and do not mix battery types.
▶ Achten Sie auf die korrekte Polung der Batterien!
▶ Faire attention à placer les batteries en respectant les polarités indiquées
▶ Coloque las baterías respetando la polaridad

3 アンテナの取付け
Installation of Antenna
Montage der Antenne
Installation de l'antenne
Instalación de la antena

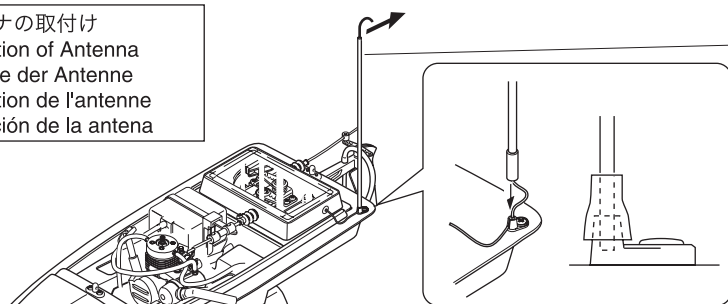

受信アンテナパイプ
Receiver Antenna Pipe
receiver antenna pipe: Antennenhülse
Antenne de réception
Tubo de antena

▶ 配線類をはさまないように注意する。
Be sure wires are not pinched or caught.
Kabel nicht knicken oder quetschen!
S'assurer que le fil d'antenne n'est pas pincé.
Asegurarse que el cable no está doblado ni entra en contacto con piezas.

1 送信機 (スイッチ)
Transmitter (Switch)
Schalter für Fernsteuerung
Radiocommande
Emisora (Interruptor)

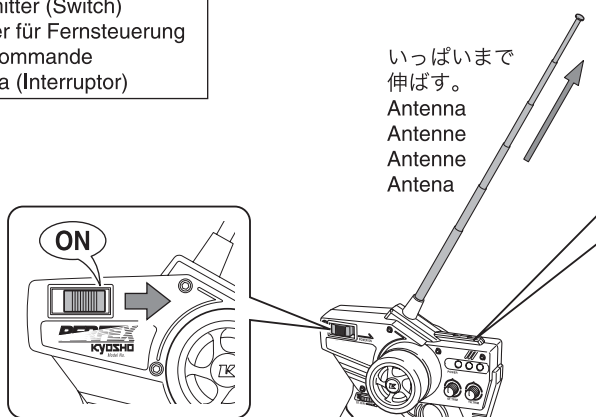

いっぱいまで
伸ばす。
Antenna
Antenne
Antenne
Antena

重要 / IMPORTANT
WICHTIG / IMPORTANT / IMPORTANTE

サーボリバーススイッチ /

Servo Reversing Switch / Servo-Reverse-Schalter

Interrupteur d'inversion des servos / Interruptor de inversión de los servos

ラダーリバーススイッチ	スロットルリバーススイッチ	
Rudder Reverse Switch	Throttle Reverse Switch	
Servoumkehr Ruder	Servoreverse	ラダー、スロットルの動作方向を反
Inverseur de servo	Inverseur de servos	転させる時に使用します。
Interruptor inversión dirección	Interruptor Inversión	このモデルではラダー、スロットル共に

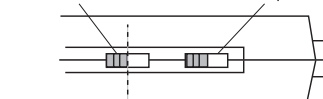

ノーマル側	←	→	リバース側
Normal			Reverse
Normal			Reverse
Normal			Inversé
Normal			Invertido

Reverses steering & throttle movement
Use normal position for this models.
Mit diesen Schaltern kann die Laufrichtung der Servos umgekehrt werden.
Permet d'inverser le sens des servos
Utiliser la position normale pour ce modèle.
Invierte el sentido de movimiento de la dirección y el gas.
Utilice la posición normal en este modelo.

2 船体 (スイッチ)
Hull (Switch)
Schalter für Rumpf
Coque
Casco (Interruptor)

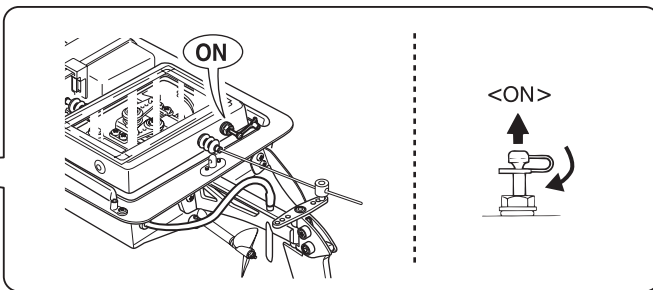
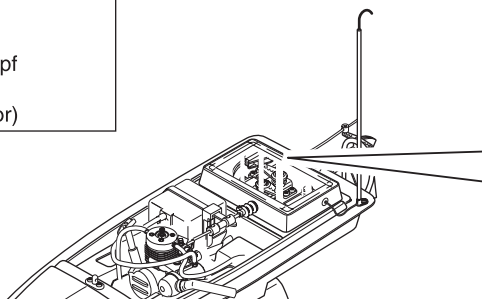

3 ラダーのチェック
 Checking Rudder
 Ruderkontrolle
 Vérification de la direction
 Comprobación de la dirección

▶ ラダーホイールを操作してラダーの動きをチェック。
 Move the rudder wheel and check movement of rudder.
 Bewegen Sie das Lenkrad und prüfen Sie die Bewegung des Ruders
 Actionner le volant de la radio afin de vérifier la commande de direction
 Mueva el volante y compruebe el movimiento del timón.

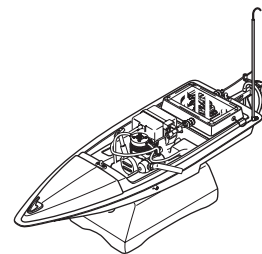
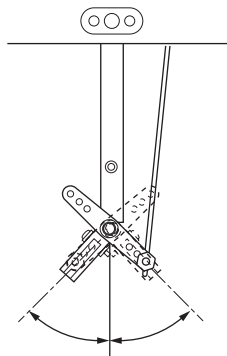
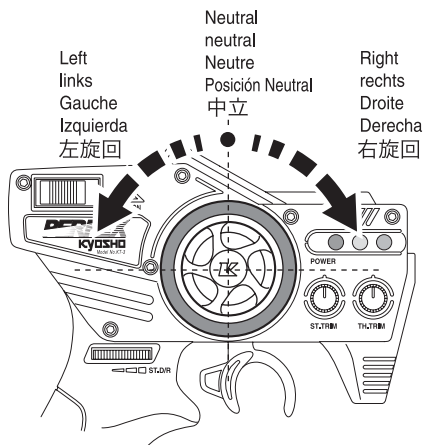

▶ 船台の上でラダーに何も触れない状態で操作と動きを確認してください。
 With boat resting on a stand, make sure control and movement is correct.
 Setzen Sie das Boot zur Ruderkontrolle auf den Bootsständer
 Positionner le bateau sur son stand et vérifier chacune des commandes.
 Con el modelo colocado en el soporte, asegúrese que los movimientos son correctos.

▶ ラダーが左右逆の動きになる時はP2リバーススイッチの位置を確認してください。
 If rudder is moving in opposite direction, refer to page 2 of this guide and check position of Reverse Switch.
 Falls sich das Ruder in die falsche Richtung bewegt Servo Reverse Schalter betätigen (siehe Seite 2)
 Si la direction bouge dans le sens inverse, se référer à la page 2 de cette notice et vérifier la position de l'inverseur de servo.
 Si el timón se mueve en la dirección opuesta, lea la página 2 y compruebe la posición del interruptor de inversión.

4 ラダートリム
 Rudder Trim
 Die Ruder Trimmung
 Trim de direction
 Trim Dirección

● 船体のスイッチを"ON"にした時、ラダーが左右に曲っている場合に調整します。
 Adjust if rudder is not straight when power is switched ON.
 Mit der Trimmung kann die Neutralstellung des Ruders korrigiert werden.
 Ajuster si la bâteau ne va pas droit lorsqu'il fonctionne.
 Ajuste si el timón no está recto al conectar el equipo RC.

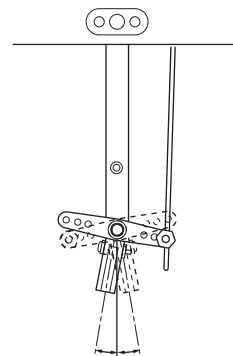
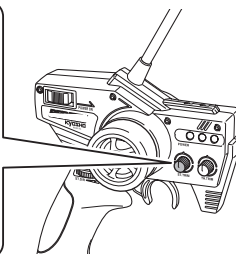
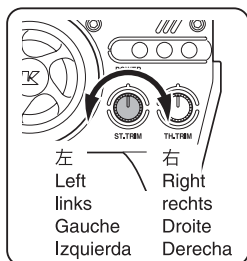

▶ ラダーホイールに指を触れない(ニュートラル)ときラダーがまっすぐになるようにラダートリムで微調整します。
 Adjust Rudder Trim so rudder is straight when rudder wheel is in neutral (hands off position).
 Ruder so justieren, dass es exakt auf neutral steht, wenn das Lenkrad auf neutral steht.
 Ajuster le trim de direction si le bâteau ne navigue pas droit lorsque le volant de la radio est au neutre.
 Ajuste el trim de dirección de manera que el timón esté recto al estar el volante en posición neutral.

▶ 走航させる時に再調整します。
 Adjust again when running.
 Die Feinjustierung erfolgt im Fahrbetrieb
 Ajuster la direction avec le trim lorsque la voiture roule.
 Ajuste de nuevo al rodar con el modelo

5 スロットルリンケージのチェック
 Check the Throttle
 Überprüfen Sie die Gasfunktion
 Vérifier la commande d'accélération
 Comprobación de la aceleración

< ニュートラル >
 < Neutral >
 < neutral >
 < Neutre >
 < Neutro >

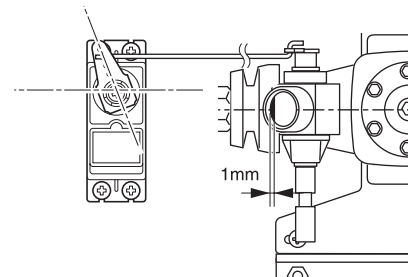

< 前進・スロットルハイ >
 < FWD - Full Throttle >
 < Vorwärts - Vollgas >
 < PLEIN GAZ >
 < Máximo Gas >

▶ 全開
 Full Throttle
 Vollgas
 Plein gaz
 Gas Máximo

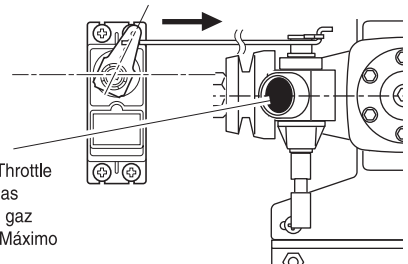

< エンジン停止 >
 < Engine stop >
 < Motor AUS >
 < Stop le moteur >
 < Motor parado >

▶ 全閉
 Fully Closed
 Komplet geschlossen
 Complètement fermé
 Cerrado

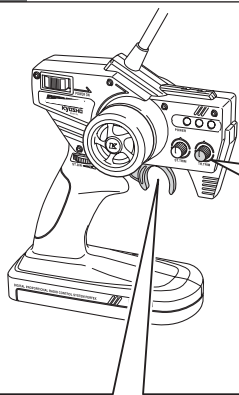
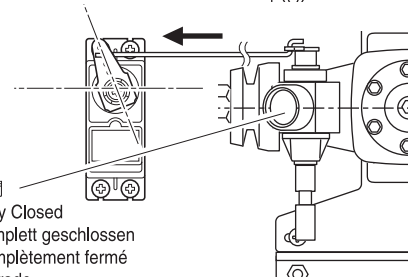

▶ トリム / Trim / Die Trimmung
 Trim / Trim
 ニュートラルが合っていない場合に調整します。
 If neutral position is not correct, use trims to adjust as required.
 Die Neutralposition mit der Trimmung am Sender einstellen.
 Si la position du neutre n'est pas correcte, ajuster avec les trims.
 Utilice los trims para ajustar si no obtiene la posición neutral.

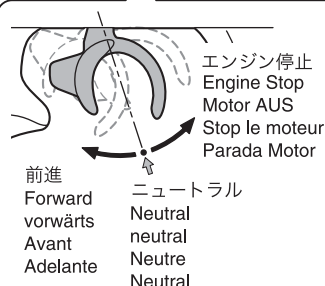
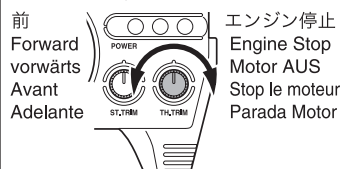

- 1** 燃料をタンクに入れる。
Fill the fuel tank with fuel.
Tankflasche mit Treibstoff befüllen.
Remplir le réservoir de carburant spécial modèle réduit (Kyosho Fuel).
Rellenar el depósito de combustible.

- 2** スロットルを全開にし、キャブレターに燃料を2~3滴たらす。
Open the throttle fully, and put 2 ~ 3 drops of fuel into the carburetor.
Vergaser voll öffnen und 2-3 Tropfen Treibstoff in den Vergaser geben.
Ouvrir les gaz à fond puis mettre 2 à 3 gouttes de carburant dans le carburateur.
Abra el gas al máximo y vierta 2-3 gotas de combustible en el carburador.

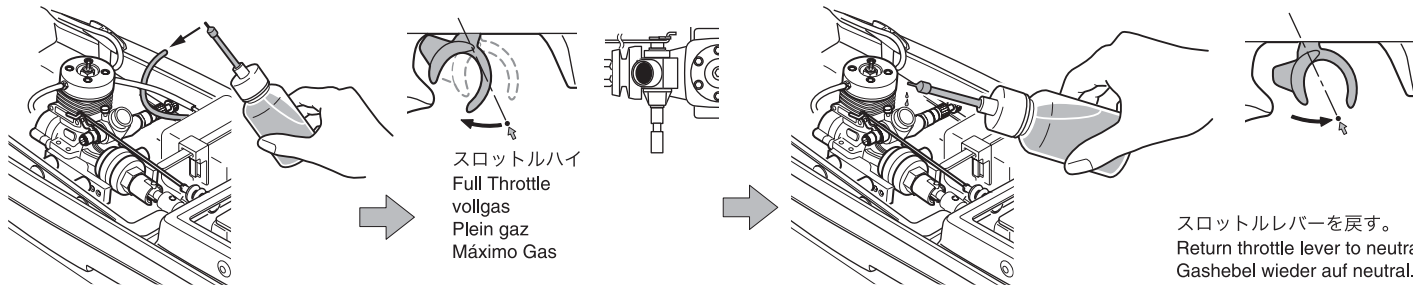

スロットルハイ
Full Throttle
vollgas
Plein gaz
Máximo Gas

スロットルレバーを戻す。
Return throttle lever to neutral.
Gashebel wieder auf neutral.
Placer la commande de gaz au neutre.
Ahora vuelva a colocar el gatillo en posición de ralentí.



注意
Cautions
Achtung
Attention !
Atención

- ▶ 必ず船台の上で安定した状態でエンジンを始動させる。
- ▶ Make sure the boat is stable on the boat stand before starting the engine.
- ▶ Stellen Sie das Modell auf den Bootsständer, bevor Sie den Motor starten
- ▶ Vérifier que le bateau est correctement placé sur son stand avant sa mise en route.
- ▶ Asegúrese que el modelo está bien colocado en el soporte antes de arrancar el motor.

- 3** プラグヒートをプラグにつなぐ。
Connect the glow plug heater to the glow plug.
Glühkerzenstecker aufsetzen.
Placer le socquet de démarrage sur la bougie (voir schéma ci-contre).
Conecte el chispa en la bujía.

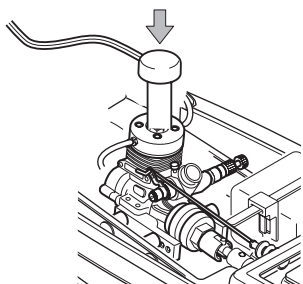

- 4** プラグヒーターを手で押さえ、リコイルスターターをすばやく約20cm くらい数回引き(スナップを効かすように)、エンジンを始動する。
Hold the plug heater and pull the recoil starter cord out about 20cm (repeat as required to turn the engine over) and the engine should start running.
Glow Starter aufsetzen und den Starter mit mäßiger Kraft ziehen. Das Seil dabei nicht weiter als ca. 20 cm herausziehen.
Maintenir le socquet et tirer le lanceur sur 20 cm (répéter l'opération si nécessaire) puis le moteur doit démarrer.
Mantenga el chispa en la bujía y tire del tirador sobre unos 20cm (repita las veces necesarias) y el motor deberá arrancar.



注意
Cautions
Achtung
Attention !
Atención

- ▶ スターターを目一杯引かないこと。
- ▶ Do not pull starter cord too hard.
- ▶ Seilzugstarter nur mit mäßiger Kraft ziehen!
- ▶ Ne jamais tirer complètement le lanceur.
- ▶ No tire demasiado fuerte de la cuerda del tirador.

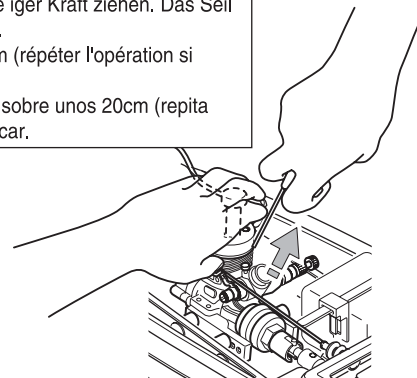

エンジンの止め方 / STOPPING THE ENGINE / Abstellen des Motors / ARRETER LE MOTEUR / PARA PARAR EL MOTOR

- 1** スロットルトリガーを押す。
Push the throttle trigger forward.
Gashebel nach vorn schieben
Pousser la commande de gaz vers l'avant.
Empuje el gatillo de gas

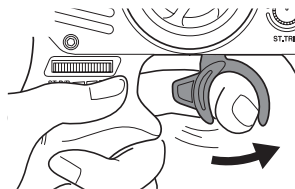

- 2** エンジン停止後、受信機・送信機の順にスイッチを切る。
After stopping the engine, switch receiver and transmitter power OFF.
Nach dem Betrieb das Modell am Schalter ausschalten.
Après l'arrêt du moteur, mettre sur OFF le récepteur puis l'émetteur.
Una vez parado el motor, desconecte el receptor y la emisora.

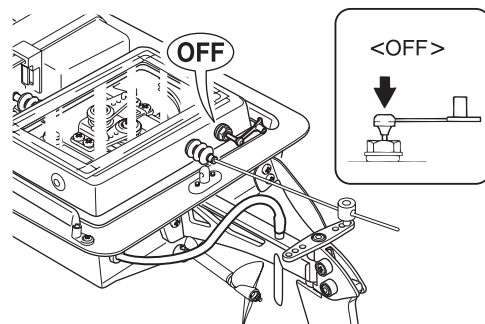

警告
WARNING
VORSICHT
ATTENTION
AVISO

- ▶ 始動後のエンジン本体、マフラーなどは、高温になっていますので、やけどをしないよう充分注意してください。
- ▶ The engine and muffler get hot! Do not touch them during and right after operation!
- ▶ Der Motor und der Auspuff werden sehr heiß. Nicht berühren, Verletzungsgefahr!
- ▶ Le moteur et l'échappement sont très chauds! Ne les touchez pas pendant ou juste après l'utilisation.
- ▶ El motor y el escape se calientan durante su funcionamiento. Deje que se enfrién antes de tocarlos.
- ▶ エンジン始動後はスクリューが高速回転します。スクリューなどの回転部分はとても危険なので注意してください。
- ▶ Once the engine has started, the propeller starts spinning at high speed. Use extreme caution as spinning parts like the propeller etc. are very dangerous.
- ▶ Nach dem Starten des Motors dreht sich der Schiffspropeller mit hoher Geschwindigkeit. VORSICHT Verletzungsgefahr!!!
- ▶ Une fois le moteur démarré, l'hélice tourne à très haute vitesse. FAIRE TRES ATTENTION A L'HELICE LORSQUE CELLE-CI EST EN ROTATION !!!
- ▶ Una vez el motor arranca, la hélice comienza a girar a alta velocidad. Tenga mucho cuidado de no tocarla ya que podría sufrir serias lesiones.

