

※ご使用前にこの説明書を良くお読みになり十分に理解してください。
Before beginning assembly, please read these instructions thoroughly.

Bitte lesen Sie die Anweisungen vor Gebrauch genau durch!

Veillez attentivement lire les instructions avant l'emploi!

Lea cuidadosamente este manual de instrucciones antes de comenzar el montaje

取扱説明書

INSTRUCTION MANUAL

Radio Controlled Electric Powered Racing Boat

EP AIR STREAK 500 readysset

EP エアストリーク 500
レディセット



A-Streak



安全のための注意事項

この無線操縦模型は玩具ではありません!

- この商品が高い性能を発揮するように設計されています。組立てに不慣れな方は、模型を良く知っている人にアドバイスをを受け確実に組立ててください。



UNDER SAFETY PRECAUTIONS

This radio control model is not a toy!

- First-time builders should seek the advice of experienced modellers before beginning assembly and if they do not fully understand any part of the construction.
- Assemble this kit only in places out of children's reach!
- Take enough safety precautions prior to operating this model. You are responsible for this model's assembly and safe operation!
- Always keep this instruction manual ready at hand for quick reference, even after completing the assembly.



ACHTUNG!

Dieses Modell ist kein Spielzeug!

- Anfänger sollten möglichst Rat bei Modellbaukundigen einholen, um das Modell richtig zusammenzubauen und gefahrlos bedienen zu können.
- Bauen Sie dieses Modell nur außer Reichweite von Kindern zusammen!
- Treffen Sie genügend Sicherheitsvorkehrungen, bevor Sie Ihr Modell bedienen! Sie alleine tragen die Verantwortung für Ihr Modell und dessen gefahrlose Bedienung!
- Bitte bewahren Sie diese Dokumentation zur späteren Verwendung auf.

- 小さい部品があるので、組立て作業は幼児の手がとどかない所で必ずおこなってください。
- 動かして楽しむ場所は、万一の事故を考えて安全を確認してから、責任をもってお楽しみください。
- 組立てた後も、説明書がいつでも見られるように大切に保管してください。
- ラジコン保険に加入して安全に楽しみましょう。



ATTENTION!

Ce modèle n'est pas un jouet!

- Si vous êtes débutant dans le modèle réduit, prenez conseils auprès de modélistes confirmés afin d'utiliser votre modèle dans des conditions optimales.
- Assemblez ce kit en dehors de la portée de jeunes enfants!
- Prenez des précautions lors de l'utilisation. Vous seul êtes responsable des évolutions de votre modèle. La société KYOSHO ou son distributeur ne peuvent en aucun cas être tenus responsables des accidents pouvant survenir lors de l'utilisation de ce modèle!
- Gardez cette notice à portée de main afin de vous y référer rapidement.



PRECAUCIONES DE SEGURIDAD

Este modelo R/C no es un juguete

- Los no iniciados en este hobby deberán ser aconsejados por expertos antes de comenzar el montaje de este modelo.
- Realice el montaje en un lugar fuera del alcance de los niños.
- Siempre extreme las medidas de seguridad. Usted es el único responsable del funcionamiento de su modelo.
- Mantenga este manual siempre a mano

CE 0125 !



- This model is not a toy. It is designed for users over 14 years of age.
- Dieses Modell ist kein Spielzeug, geeignet für Modellsportler ab 14 Jahren.
- CE MODELE N'EST PAS UN JOUET. IL EST DESTINE AUX ENFANTS DE PLUS DE 14 ANS.
- Ce modèle est destiné à une utilisation exclusive en intérieur. Sa puissance n'est pas suffisante pour interférer avec d'autres fréquences.
- Este modelo no es un juguete. Ha sido diseñado para ser utilizado por mayores de 14 años.
- この商品は14才以上を対象に設計しています。玩具ではありません。

KYOSHO
THE FINEST RADIO CONTROL MODELS

※製品改良のため、予告なく仕様を変更する場合があります。*Specifications are subject to change without prior notice! *Technische Änderungen sind ohne vorherige Ankündigungen möglich!
*Les spécifications peuvent changer sans préavis! *El fabricante puede modificar los kits sin previo aviso
© 2006 KYOSHO CORPORATION / 禁無断転載複製
40116-T01

(和英独仏西)
No. 40116

安全のための注意事項 / SAFETY PRECAUTIONS / Sicherheitshinweise /
PRECAUTIONS D'EMPLOIS / Precauciones de seguridad

- エアストリーク500は、本格的な無線操縦模型です。玩具ではありません！
The AIR STREAK 500 is a high-performance fully-functional R/C model. It is not a toy!
Das Modell Air Streak 500 ist ein Hochleistungsmodell. Dieses Modell ist kein Spielzeug!
Le AIR STREAK 500 est un off-shore radiocommandé très performant. Ce n'est pas un jouet !
Su lancha AIR STREAK 500 es un modelo RC de altas prestaciones. No es un juguete.
- エアストリーク500を楽しむために、走行前の組立てや、走行後のメンテナンス、オプションの交換などをおこないます。
The AIR STREAK 500 requires assembly before use, maintenance after use, and can also be enhanced by replacing some parts with optional upgrade parts.
Vor dem Betrieb des Modells sind Montagearbeiten erforderlich. Nach dem Betrieb muss das Modell gewartet werden, ggf. muessen Verschleissteile ausgetauscht werden.
Le AIR STREAK 500 doit-étre assemblé avant de pouvoir étre utilisé. Après chaque utilisation effectuer une maintenance et remplacer les pièces defectueuses si nécessaire.
La lancha AIR STREAK 500 requiere montaje antes de navegar, un mantenimiento después de su uso y sus prestaciones pueden ser mejoradas instalando piezas opcionales.
- アルカリ乾電池や充電式の電池は、使い方を誤ると大きな電流が流れ、発熱や液（電解液）漏れの可能性があります。
Improper usage with Alkaline cells or rechargeable batteries may damage the electronics for the model or the radio.
Entfernen Sie die Batterien aus Fahrzeug und Sender nach dem Fahrbetrieb!
L'utilisation de piles ou batteries défectueuses peut causer des dommages à l'électronique de la voiture ou la radio.
Un uso indebido de las baterías recargables podrían dañar el equipo de radio.

エアストリーク500を安全に取扱うために下記の事項を、必ずお守りください。

To use the AIR STREAK 500 safely, always follow the safety precautions below.

Beachten Sie unbedingt die Sicherheitshinweise!

Lire attentivement les précautions d'emploi avant toute utilisation.

A la hora de navegar su AIR STREAK 500, siga los consejos descritos a continuación.



- *この説明を守らないと生命や身体に重大な被害が発生する可能性がある危険を示します。
*This shows you possibility of significant damage to life and/or body if the following explanations are not adhered.
- *Beachten Sie bitte die folgenden Hinweise.
- *Problèmes et dommages possibles dans le cas du non respect des consignes de sécurité.
- *Le indica la posibilidad de sufrir un accidente si no sigue los consejos.

- ▶ 組立て前に必ず説明書を最後までお読みください。また、組立てに不慣れな方は、模型を良く知っている人にアドバイスを受けて確実に組立ててください。

Be sure to read thoroughly the manual before you begin. First-time builders should seek advice from people having building experience in order to assemble the model correctly.

Befolgen Sie exakt die Anweisungen in dieser Anleitung.

Lire attentivement la notice de montage. Pour les débutants il est recommandé de s'encadrer d'une personne expérimentée afin d'assembler correctement votre AIR STREAK 500.

Asegúrese de leer enteramente el manual antes de empezar.

Los principiantes en este hobby deberán pedir consejo a expertos antes de comenzar el montaje.

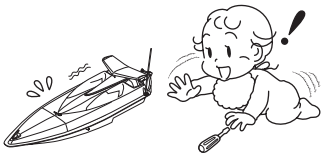

禁止
PROHIBITED
VERBOTEN
DEFENDU
PROHIBIDO

- ▶ 小さな部品や、とがった部品がありますので、十分注意してください。また、小さなお子様のいる場所での作業・保管はさけてください。

As the product includes small and sharp parts, assemble and store this product only in places out of the reach of children.

Nicht in Kinderhände gelangen lassen!
L'assemblage de votre AIR STREAK 500 doit étre fait à l'écart des jeunes enfants. Garder hors de porté des enfants les pièces de votre AIR STREAK 500.

Realice el montaje fuera del alcance de los niños ya que su kit contiene piezas pequeñas.



禁止
PROHIBITED
VERBOTEN
DEFENDU
PROHIBIDO

- ▶ 海や海水面、人が泳いでいる所や人が乗ったボートがいる所では走航させないでください。事故の原因となり危険です。
Do not operate the model on public waterways, in crowded places or near infants. It may cause accidents or Injury.
Betreiben Sie das Modell niemals auf öffentlichen Wasserstrassen oder in der Nähe von Kindern, es besteht Unfall- oder Verletzungsgefahr!
Afin d'éviter tout accident, ne jamais naviguer si des personnes occupent le plan d'eau.
No navegue su modelo en lugares concurridos por bañistas y niños. Podría causar un serio accidente.

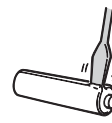
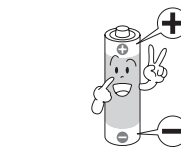

禁止
PROHIBITED
VERBOTEN
DEFENDU
PROHIBIDO

- ▶ 電池は逆接続・分解は絶対にしないでください。破損や液漏れなどの原因になります。

Never reverse connection/disassemble the battery. This may lead to damage and leakage.

Batterien / Akkus nicht verpolt einsetzen!

Ne jamais ouvrir les batteries ou inverser les connecteurs sous peine de court-circuit pouvant entraîner de sérieux dommages.

Coloque las pilas/baterías respetando siempre la polaridad indicada. Nunca intente desmontarlas.



禁止
PROHIBITED
VERBOTEN
DEFENDU
PROHIBIDO

- ▶ 泳いでボートを回収しないでください。事故の原因となり危険です。

Do NOT swim out to retrieve the boat. This can lead to accidents and is dangerous.

Schwimmen Sie niemals Ihrem Modell in öffentlichen Gewässern hinterher - es besteht Lebensgefahr!

Afin d'éviter tout accident, NE JAMAIS tenter de récupérer son bateau à la nage ou de nager à côté de lui.

Nunca intente rescatar su modelo lanzándose al agua ni nadando ya que podría sufrir un grave accidente

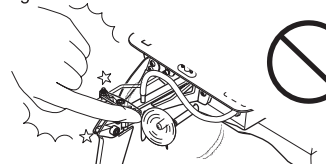

禁止
PROHIBITED
VERBOTEN
DEFENDU
PROHIBIDO

- ▶ ケガの恐れがありますので回転部分に指や手をはさまないでください。

Do not touch spinning propellers. They can cause injury.

Nicht während des Betriebs in das Getriebe fassen - Verletzungsgefahr!

Ne jamais toucher les pièces en mouvement !
Nunca toque las piezas mecánicas móviles ya que podría causarle daños.



注意

**Cautions !
Achtung !
Attention !
Precaución**

*この説明を守らないと軽傷程度の被害または、物損事故が発生する恐れがあります。

*This shows you possibility of minor injury and/or damage of material property if the following explanations are not adhered.

*Beachten Sie bitte die folgenden Hinweise.

*Les dessins i-dessous vous montrent les pr cautions d'emploi à prendre afin d'utiliser sans risque votre AIR STREAK 500.

*Le indica la posibilidad de accidentes y daños materiales si no sigue los siguientes consejos.



- ▶ カッターやニッパー、ドライバーなど工具の取り扱いには十分注意してください。

Cutters, nippers and screwdrivers need careful handling.

Vorsicht im Umgang mit Werkzeug!

Utiliser avec pr caution cutters, ciseaux, tournevis ou poin ons dans les phases de montage ou d'entretien de votre AIR STREAK 500.

Maneje las herramientas, cuchilla, destornilladores, etc... con precaución.

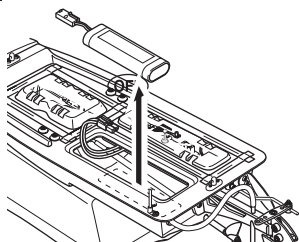

- ▶ 走航後や走航させない時は必ずバッテリーを外してください。誤動作や電池の発熱・液漏れなどの危険があります。

When not using the model, disconnect and remove batteries from the model and the transmitter as batteries may overheat or leak causing damage.

Nach dem Betrieb stets Empfänger und Sender ausschalten. Entfernen Sie die Batterien / Akkus Aus dem Modell und dem Sender.

Lorsque le bateau n'est pas utilisé, TOUJOURS éteindre le récepteur et la radiocommande ainsi que débrancher et retirer la batterie. Si ceci n'est pas effectué, la batterie peut se mettre en court-circuit et endommagé voir détruire votre bateau.

Cuando no utilice el modelo, apague siempre el receptor y la emisora. También desconecte y retire las baterías del interior del modelo ya que podrían calentarse ó emanar líquidos nocivos.



禁止
PROHIBITED
VERBOTEN
DEFENDU
PROHIBIDO

- ▶ アンテナの先端でケガをする恐れがありますので顔付近に近づけたりしないでください。

As the front end of the antenna may be dangerous, do not aim it toward faces.

Vorsicht mit der Antennenspitze, Verletzungsgefahr!

Faire attention à ce que l'antenne de votre radio ne blesse personne.

La antena de la emisora extendida puede ser peligrosa.

Manténgala siempre alejada de las caras de las personas.

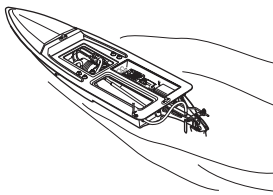

禁止
PROHIBITED
VERBOTEN
DEFENDU
PROHIBIDO

- ▶ 浸水すると故障の原因となるので走航するときは必ずハッチを付けてください。

Always attach and close hatch when running, or damage from flooding may result.

Setzen Sie stets das Deck auf den Rumpf, bevor Sie das Modell ins Wasser setzen.

Ne jamais utiliser le bateau sans avoir fermé correctement les protections. Dans le cas contraire le bateau peut couler.

Coloque y cierre siempre la tapa siempre que salga a navegar colocando cinta adhesiva impermeable para evitar la entrada de agua en el interior.



禁止
PROHIBITED
VERBOTEN
DEFENDU
PROHIBIDO

- ▶ 塗装する場合は室内の換気に十分注意し、作業を行ってください。

Painting must be done only in a well-ventilated area.

Lackieren Sie die Karosserie nur an einem gut belüfteten Ort!

L'utilisation de peinture, le cas ch ant doit s'effectuer dans un lieu ventill .

Realice el pintado en una zona con buena ventilación.



禁止
PROHIBITED
VERBOTEN
DEFENDU
PROHIBIDO

- ▶ 同じ周波数 (MHz) のR/Cボートは一緒に走航させないでください。コントロールが出来なくなり危険です。

Please do not operate on the same band (frequency) as other models close by as loss of control will result.

Sprechen Sie Ihre Frequenzen mit anderen Piloten ab!

Toujours se renseigner sur les fréquences radios utiliser par les autres utilisateurs afin d'éviter tout incident.

Asegúrese siempre antes de rodar que ningun otro modelista este utilizando la misma frecuencia que usted ya que las ondas podrían causar interferencias perdiendo el control de su modelo y causando un serio accidente.

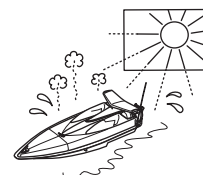

禁止
PROHIBITED
VERBOTEN
DEFENDU
PROHIBIDO

- ▶ 温度の高くなる場所や湿度の高い場所などは長期間の保管はしないでください。

Do not store this model in a high-temperature/humidity area or in direct sunlight.

Modell nicht direkter Sonneneinstrahlung aussetzen!

Ne pas exposer votre AIR STREAK 500 à l'humidit ou une source de chaleur trop importante.

No guarde su modelo en ambientes muy calurosos o muy húmedos.

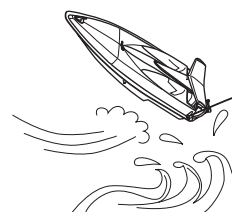

禁止
PROHIBITED
VERBOTEN
DEFENDU
PROHIBIDO

- ▶ 強風や高波、河川が増水して流れが速くなっている時は思わぬ事故やケガの原因となるので絶対に走航させないでください。

Running the boat in strong winds, high waves, floodways or strong currents can lead to unforeseen accidents and injury. Do NOT run the boat in these conditions under any circumstances.

Betreiben Sie das Boot niemals bei starkem Wind oder hohen Wellen! Afin d'éviter tout accident, NE JAMAIS NAVIGUER si les conditions météorologiques sont mauvaises (vagues, vent fort...).

NUNCA navegue su modelo en aguas profundas, ríos con corrientes fuertes, cuando el viento sople fuerte, ya que su modelo podría ocasionar un sero accidente.



次のような時、場所では走らせない。思わぬ事故の原因になります。

WARNING: Do NOT operate the model in the following places and situations: (Non-observance may lead to accidents!)

VORSICHT: Bedienen Sie Ihr Modell niemals an folgenden Orten und unter folgenden Umständen!

ATTENTION: N'utilisez pas votre modèle dans les endroits suivants!

AVISO: NO utilice su modelo en los lugares y condiciones indicados (El no seguimiento podría ocasionar un accidente)

● 走航させてはいけない場所。

1. 海、または海水面
 2. 人が泳いでいるところ
 3. 人が乗ったボートの近く。
- ※人にケガをさせる原因になります。また、物をこわしたり、他人の迷惑になります。
4. ゴミが浮いている水面

● プロポ関係の電池残量が少ない時。

電池が減ってくるとコントロールができなくなり、暴走や衝突の原因になります。

Do **NOT** operate your model in these areas:

1. in the ocean or salt water!
 2. in places where people are swimming.
 3. near other real boats.
- * Non-observance may account for personal injury and property damage!
4. in water with floating objects or rubbish.

Always check the radio batteries!

With weak batteries, transmission and reception of the radio fall off. You may lose control of your model when operating it under such conditions. This may also lead to serious accidents!

Keep in mind that people around you may also be operating a radio control model.

NEVER share the same frequency with somebody else at the same time! Signals will be mixed and you will lose control of your model. This may lead to accidents!

When the model is behaving strangely . . !

Immediately stop the model and check the reason. Until the problem is resolved, do NOT operate it! This may lead to further trouble and unexpected accidents!

Do not operate in strong winds, high waves or flooded waters.

This may lead to unexpected damage, accidents and injury.

Das Modell nicht in diesen Bereichen einsetzen

1. In offenen oder Salzwasser Gewässer
 2. In der Naeh von Menschen im Wasser
 3. In Gewässern mit Schiffsbetrieb
- *Die Nichtbeachtung dieser Hinweise kann zu Verletzungen und Sachschäden führen!
4. In Gewässern mit Treibgut

Prfen Sie stets den Empfaengerakku

Mit entladenen Batterien in Sender oder Empfänger geraet das Modell aufler Kontrolle! Dies kann zu schweren Unfaellen fuehren!

Bedenken Sie stets, dass auch andere Leute ihr Modell betreiben!

Verwenden Sie niemals die gleiche Frequenz, wenn andere Modelle gleichzeitig betrieben werden sollen. Sprechen Sie Ihre Frequenz mit anderen Piloten ab!

Wenn das Modell merkwuerdig reagiert...!

Betrieb sofort einstellen und den Fehler suchen. Starten Sie erst wieder, wenn der Fehler eindeutig lokalisiert und behoben worden ist.

Betreiben Sie das Modell nicht bei starkem Wind und hohem Wellengang.

Dies kann zu Schaeden am Modell fuehren.

● 近くで無線操縦模型を楽しんでいる人がいる。同じバンドでの同時走航はできません。コントロールができなくなり、暴走や衝突の原因になります。

● ボートの動きがおかしい? ?ときすぐに走航を中止して原因を調べてください。原因不明のまま走航させると、思わぬ故障や事故の原因になります。

● 強風や高波、河川が増水しているとき思わぬ故障や事故、ケガの原因になります。

Ne pas l'utiliser dans les endroits suivants :

1. En mer ou de l'eau salée
 2. Une zone ou des personnes nagent
 3. Proche de vrais bateaux
 4. Un plan d'eau ou d'autres objets flottent
- * Le non respect de ces consignes peut avoir de graves conséquences.

Toujours vérifier les batteries radio !

Utiliser des batteries faibles à la réception comme à l'émission peut engendrer une perte radio et créer un accident !!!

Garder à l'esprit que d'autres personnes peuvent également utiliser un modèle réduit radiocommandé;

Ne jamais utiliser la même fréquence qu'une autre personne en même temps sans quoi cela provoquera une perte de contrôle des modèles et un accident.

Lorsque le modèle à un comportement étrange :

Stopper immédiatement le modèle et vérifier les raisons. Ne pas le ré-utiliser tant que le problème persiste.

Ne pas utiliser le bateau par vent fort, grosses vagues et par mauvais temps. Dans le cas contraire cela peut engendrer un accident.

NO navegue su modelo en los siguientes lugares:

1. En el mar o aguas saladas.
 2. Lugares donde haya bañistas.
 3. Cerca de embarcaciones reales.
- * El no seguimiento de estos consejos podría ocasionar un serio accidente.

Compruebe siempre el nivel de carga de las baterías de la emisora.

Con baterías descargadas la transmisión y recepción del equipo RC podría fallar perdiendo el control sobre el modelo y causando un serio accidente.

Recuerde que la gente de su alrededor puede también estar navegando un modelo RC.

NUNCA utilice la misma frecuencia que esté utilizando otro modelista RC ya que podría perder el control sobre su modelo ocasionando un serio accidente.

Si el modelo funciona de manera extraña.

Detenga inmediatamente el modelo y compruebe la causa. No salga a navegar de nuevo hasta haber solucionado el problema.

No navegue cuando el viento sople muy fuerte ni con olas altas ya que su modelo podría ocasionar un serio accidente.



事故やケガ等の危険防止のため、次のことを必ずお守りください。

WARNING: In order to avoid accidents and personal injury, be sure to observe the following:

VORSICHT: Zur Unfall- und Sachschadenvermeidung, beachten Sie bitte auch folgendes:

ATTENTION: Respectez les consignes suivantes afin de faire évoluer votre modèle en toute sécurité:

AVISO: Lea los siguientes consejos para prevenir posibles accidentes.

● ニカドバッテリーの取扱いの注意。

1. 走行後や走行させない時は必ず電源スイッチをOFFにし、バッテリーを外してください。誤動作や電池の発熱・液漏れなどの危険があります。
2. 充電中は、ニカドバッテリー、充電器ともに発熱するので燃えやすい物の上での充電は火災等、事故の恐れがありますのでおやめください。
3. ショートによる火災事故のおそれがあるのでニカドバッテリーの分解、改造は絶対にしないでください。

● Caution for handling Ni-Cd batteries:

1. When not using the model, always switch off the receiver and transmitter. Also, disconnect and remove batteries from the model and the transmitter as batteries may overheat or leak causing damage.
2. Never put the charger and Ni-Cd battery near flammable material while charging as this may cause fires!
3. Shorted circuits from batteries can cause fire so do NOT disassemble or modify Ni-Cd batteries under any circumstances.
4. Ni-Cd batteries contain toxic heavy metals. Never dispose of in fire as batteries may explode and are dangerous.

● During and after operation, the motor and batteries will be hot. Do not touch them until they have had time to cool down.

● Do not put fingers or any objects inside rotating and moving parts!

● Vorsicht im Umgang mit Akkus:

1. Nach dem Betrieb stets Empfänger und Sender ausschalten. Entfernen Sie die Batterien / Akkus Aus dem Modell und dem Sender.
2. Ladegerät und Akku nicht auf eine brennbare Unterlage legen, Während des Ladevorgangs.
3. Nehmen Sie keine Veränderungen an den Steckern des Antriebsakkus vor. Bei unsachgemäßen Änderungen, besteht Kurzschlußgefahr!
4. NiCd-Akkus enthalten giftige Schwermetalle. Nicht gewaltsam öffnen oder ins Feuer werfen!

● Der Motor und die Batterien erwärmen sich beim Betrieb des Modells - Teile nicht berühren!

● Stecken Sie niemals Ihre Finger in bewegende oder sich drehende Teile.

4. ニカドバッテリーは有害重金属が使用されています。破裂すると非常に危険ですので絶対に火中に投げ入れないでください。

● 走行中や走行後はバッテリーやモーターが発熱することがあります。危険ですので十分に冷えてから触るようにしてください。

● 回転している部分に、指や物などを入れない。

● Précautions relatives à la batterie Ni-Cd:

1. Lorsque le bateau n'est pas utilisé, TOUJOURS éteindre le récepteur et la radiocommande ainsi que débrancher et retirer la batterie. Si ceci n'est pas effectué, la batterie peut se mettre en court-circuit et endommagé voir détruire votre bateau.
2. NE JAMAIS entreposer le chargeur et la batterie près d'une source de chaleur.
3. Un court-circuit de la batterie peut causer un incendie. Il est donc impératif de NE JAMAIS tenter de l'ouvrir ou de la modifier ses composants.
4. Une batterie Ni-Cd contient des métaux lourds et toxiques. Ne jamais l'approcher feu, elle peut exploser !!!

● Pendant et après utilisation, le moteur et les batteries chauffent. Laisser refroidir avant toutes manipulations.

● Ne jamais mettre vos doigts dans des parties en mouvement!

● Precauciones con baterías NiCd:

1. Cuando no utilice el modelo, apague siempre el receptor y la emisora. También desconecte y retire las baterías del interior del modelo ya que podrían calentarse ó emanar líquidos nocivos.
2. Nunca coloque la batería ni el cargador cerca de materiales inflamables mientras dure la carga ya que podría producir un incendio.
3. Nunca intente modificar ni desmontar baterías NiCd ya que podrían causar un incendio.
4. Las baterías NiCd contienen materiales tóxicos. Nunca las arroje al fuego ya que podrían explotar emanando gases nocivos.

● Durante y después del funcionamiento, el motor y las baterías se calientan. No los toque hasta que se hayan enfriado.

● NO toque las piezas mecánicas mientras estén en funcionamiento.

セット内容 / Contents / Inhalt / CONTENU DE VOTRE VALISSETTE / Contenido

- 送信機 (コントローラー)
Transmitter (Controller)
Fernsteuerung
Radiocommande 2 voies
Emisora



- 送信アンテナ
Transmitter Antenna
Senderantenne
Antenne radio
Antena emisora



セットに入っている工具 TOOLS INCLUDED GELIEFERTE WERKZEUGE OUTILS FOURNIS HERRAMIENTAS INCLUIDAS

- 六角レンチ (1.5mm, 2.5mm)
Hex Wrench (1.5mm, 2.5mm)
Sechskantschlüssel (1.5mm, 2.5mm)
Clé allen (1.5mm, 2.5mm)
Llaves allen (1.5mm, 2.5mm)



- 船体
Hull
Rumpf
Coque
Casco

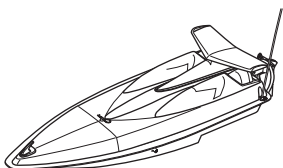

- 防水テープ
Tape
Klebeband
Adhésif transparent
Cinta adhesiva transparente



- *船台
*Stand
*Bootsständer
*Stand de maintenance
*Soporte

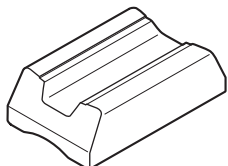

- 十字レンチ (5.5 / 7 / 8 / 10mm)
Cross Wrench (5.5 / 7 / 8 / 10mm)
Kreuzschlüssel (5.5 / 7 / 8 / 10mm)
Clé en croix (5.5 / 7 / 8 / 10mm)
Llave de cruz (5.5 / 7 / 8 / 10mm)

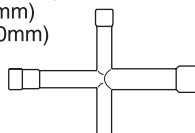

- *7.2V-1400 スポーツパワーニカドバッテリー
*7.2V Ni-Cd Battery (No.40116NB does not include 7.2V NiCd battery.)
*7,2V NiCd Akku (Best.-Nr. 40116NB wird ohne einen 7,2V NiCd Akku ausgeliefert.)
*Batterie Ni-Cd 7,2 V (La batterie 7.2V NiCd n'est pas incluse dans le kit réf. 40116NB.)
*Bateria NiCd 7.2V (No.40116NB no incluye Bateria NiCd 7.2V)

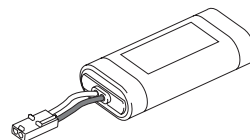

- *DC クイックチャージャー
*DC Quick Charger (DC Quick Charger is included for Japan Market only.)
*Schnelllader (Ein 12V= Ladegerät ist nur auf dem japanischen Markt im Lieferumfang enthalten.)
*Chargeur rapide (Le chargeur DC Quick est uniquement livré dans les kits destinés au marché Japonais.)
*DC Quick Charger (El cargador DC Quick Charger se incluye solamente en el mercado Japonés.)

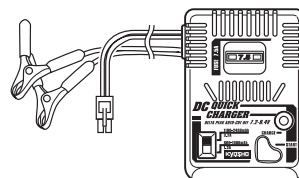

セットの他に必要な物 / Required Additional / Erforderliches Werkzeug / OUTILS NECESSAIRES (NON INCLUS !) / Equipo Necesario

- <送信機用>
< For Transmitter >
< Für den Sender >
< Pour la radiocommande >
< Para la emisora >

- *グリス
*Grease
*Fett
*Graisse
*Grasa



- *カッター
*Cutter/X-Acto Knife
*Bastelmesser
*Cutter
*Cutter



- 単3アルカリ乾電池……8本
AA Alkaline Dry Batteries
8 pieces
8 St. AA Trockenbatterien
8 batteries de type R6 pour
votre radiocommande
8 Pilas alcalinas AA

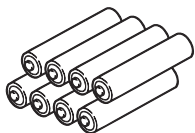

- +ドライバー
Phillips Screwdriver
Kreuzschlitzschraubendreher
Tournevis cruciforme
Destornilladores Phillips



カバーの破れ
Damaged
beschädigt
Endommagées
Estropeada

▶ カバーが破れている電池や種類の違う電池を
まぜて使わないでください。
Do not use any damaged batteries.
Keine beschädigten Akkus verwenden!
Ne pas utiliser de batteries endommagées
No utilice nunca baterías en mal estado

注意 / Caution / Achtung! / Precautions ! / Precauciones

※送信機に、ニッケル水素 (単3形) 電池を使用する場合、電池ボックスに安全上逆接続防止リブ (仕切り) が付いています。一部の電池で、プラス端子の形状が短く通電しない物が有りますので、電池を購入する前に必ず確認してください。
*When using Nickel Metal-Hydrate batteries (AA-size), the transmitter battery compartment has partitions to stop reverse flow of current. The plus (+) terminal on some types of batteries is not long enough so please check when purchasing.
*Achten Sie beim Kauf von Zellen darauf, dass der Plus-Kontakt an der Zelle lang genug ist, um sicheren Kontakt im Batteriefach herzustellen. Das Batteriefach schuetzt durch diese Bauweise vor Verpolungen.
*Dans le cas de l'utilisation de batteries R6 Ni-MH, vérifier avant de les acheter, que la borne du (+) effectue correctement le contact dans le boîtier.
*Al utilizar baterías Ni-MH (AA), instale las baterías respetando la polaridad indicada en el portapilas. Además compruebe que las baterías poseen la longitud adecuada y que el terminal + contacta correctamente ya que algunas poseen el terminal + más corto de lo normal.



プラス端子の突起が1.4mm以上
Plus terminal height more than 1.4mm.
Pluspol muss grösser als 1.4 mm sein!
La borne du + doit être sup. à 1,4mm.
El terminal + debe medir más de 1.4mm.

※注意：オキシライド乾電池は、
電圧が高いため使用できません！
*NOTE: Oxyride batteries cannot be used!
*NOTE : Ne pas utiliser de batteries de type
OXYRIDE.
*Verwenden Sie keine Oxyride Batterien!
*NOTA: No utilice baterías Oxyride.

送信機の準備 / Transmitter Preparation / Der Sender / PREPARATION RADIO / Preparación Equipo R/C

送信機 KT-3 DX

**Transmitter KT-3 DX / Sender KT-3 DX
Emetteur KT-3 DX / Emisora KT-3 DX**

電源スイッチ

**Power Switch
Ein-/Ausschalter
Interrupteur M/A
Interruptor**

ラダーホイール
**Rudder Wheel
Lenkrad**

**Volant de commande
de direction
Volante de dirección**

左右に曲がる操作を行います。
Turn model to left or right.
Zur Steuerung der Fahrtrichtung
(rechts - links)
Contrôle la direction droite/gauche
Hace que el modelo gire a izquierda
o derecha

スロットルトリガー

**Throttle Trigger
Gas-/Bremshebel
Gâchette de commande de gaz
Gatillo de Gas**

前進・停止のコントロールをします。
To control forward speed.
Zur Steuerung des Elektromotors
Permet le contrôle de la vitesse
(avant)
Permite controlar la velocidad

バッテリーカバー

**Battery Cover
Batteriefachdeckel
Couvercle porte piles
Tapa portapilas**

ラダーD/Rアジャスター

**Rudder D/R Adjuster
Dual Rate Justierung
Limiteur de débattement
de direction
Dual Rate de Dirección**

ラダーの舵角を調整します。
To adjust Rudder Angle.
Zur Justierung des maximalen
Lenkausschlags
Permet d'ajuster le débattement de la direction
Permite ajustar el angulo de la dirección

アンテナ
**Antenna
Antenne
Antenne
Antena**

サーボリバーススイッチ

**Servo Reversing Switch
Servo-Reverse-Schalter
Interrupteur d'inversion des servos
Interruptor de inversión de los servos**

ラダーリバーススイッチ
Rudder Reverse Switch
Servo Reverse Ruder
Inverseur du servo de direction
Interruptor Inversión Dirección

スロットルリバーススイッチ
Throttle Reverse Switch
Servoreverse
Inverseur de servos
Interruptor Inversión

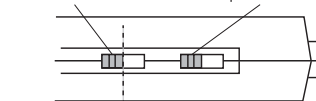

ノーマル側 ← リバース側
Normal Reverse
Normal Reverse
Normal Inversé
Normal Invertido

ラダー、スロットルの動作方向を反転させる時に使用します。
このモデルではラダー、スロットル共にノーマル側で使用します。
Reverses steering & throttle control.
Use normal position for this model.
Zur Umkehrung der Servolaufrichtung.
Bei diesem Modell muessen die Schalter auf normal stehen.
Inverse le sens de la direction et des gaz. Utilisez la position normale pour ce modèle.
Invierte el control de la dirección y el gas. Utilice la posición normal.

バッテリーレベルインジケーター

**Battery Level Indicator
Batterieanzeige
Indicateur de niveau de charge des batteries
Indicador de nivel de carga de las baterías**

スロットルトリム

**Throttle Trim
Trimmschieber für Gashebel
Trim de gaz/frein
Trim de Gas**

船が走り出さないように調整します。
Adjusts throttle so boat will not move at neutral.
Zur exakten Justierung des Neutralpunktes (EP) bzw. des Leerlaufs (GP)
Permet d'affiner le réglage
Permite afinar el ajuste de la aceleración para que el modelo no se mueva en neutro.

ラダートリム

**Rudder Trim
Trimmschieber für Lenkung
Trim de direction
Trim de Dirección**

船がまっすぐに走るように調整します。
Adjusts steering so boat will run straight.
Zur exakten Justierung des Neutralpunktes
Permet d'ajuster la direction
Permite afinar la dirección del modelo

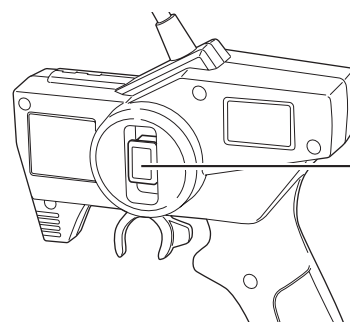
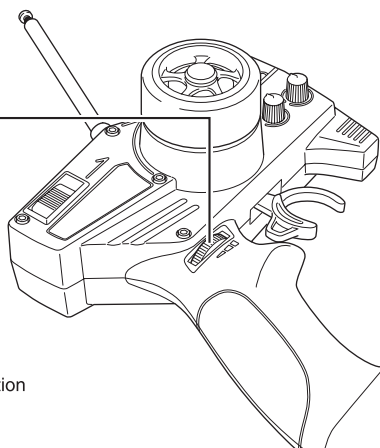

送信機用クリスタル
**Crystal
Quarzpaar
Quartz
Cristal emisora**



付属の送信機以外をご使用になれません。

Transmitters other than the one included cannot be used with this product.

Es darf nur der im Lieferumfang enthaltene Sendertyp verwendet werden!

NE PAS UTILISER UNE AUTRE RADIO QUE CELLE INCLUSE DANS LE KIT.

No utilice otro tipo de emisoras RC con este modelo.

送信機 / Transmitter / Sender /
Radiocommande / Emisora

- ▶ バッテリーレベルインジケーター (LED) の緑が消えたらすぐに乾電池を新品と交換してください。
When the Green battery level indicator (LED) goes off change the batteries immediately.
Wenn die grüne LED erlischt und die gelbe LED aufleuchtet, Betrieb einstellen und Akku aufladen.
Lorsque le témoin de batterie de la radio passe du vert au jaune, changez vos batteries immédiatement.
Cuando observe que el LED verde se apaga y el LED amarillo permanece encendido, reemplace inmediatamente las pilas/baterías.

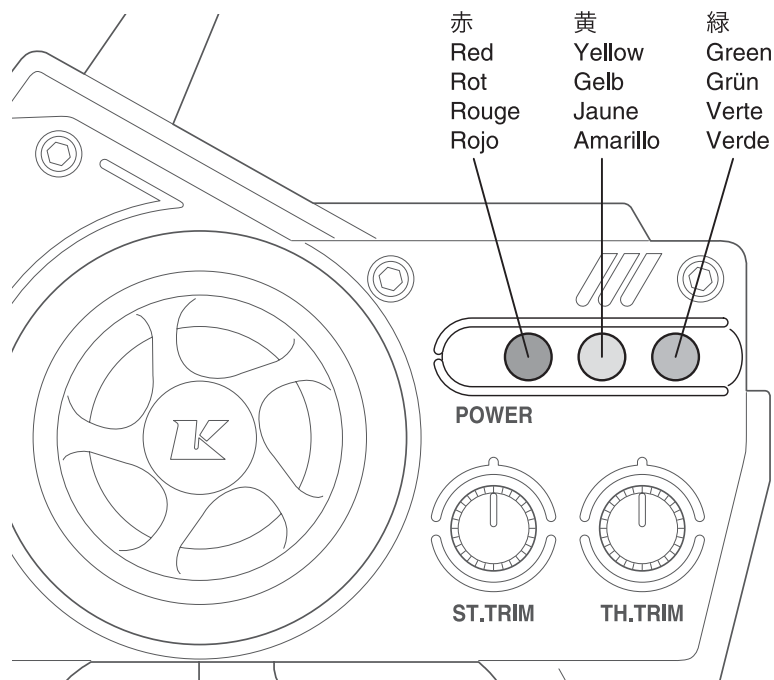

バッテリーレベルインジケーター
Battery Level Indicator
Senderspannungsanzeige
Indicateur de batterie
Indicador de nivel de carga
de las pilas/ baterías



注意
CAUTION
WICHTIG
ATTENTION
ATENCIÓN

送信機の電池が無くなるとコントロールが不能になり大変危険です。

Do NOT allow the transmitter batteries to go "dead" or all model control will be lost.
Beim Aufleuchten der roten LED am Sender muß der Modellbetrieb sofort eingestellt werden!
Ne jamais attendre que les piles de la radio soient déchargées pour les changer.
Nunca deje que las baterías se descarguen completamente ya que podría perder el control de su modelo.

ラダーD/Rアジャスター

Rudder D/R Adjuster
Dual Rate für Ruder
Réglages du temps de réponse
de la direction
D/R de Dirección

- ▶ ラダーホイールを操作したときの舵角 (切れ角) を、ラダーD/Rアジャスターで調整します。
Use the Rudder D/R Adjuster to increase or decrease the rudder angle when rudder wheel is turned.
Verwenden Sie den Dual Rate Regler zur Justierung des maximalen Ruderausschlags.
Utiliser le trim de la direction afin d'ajuster l'angle
Utilice el ajuste de D/R para incrementar o decrecer el ángulo del timón al girar el volante de dirección.

< 舵角が少なくなる >
< Rudder angle is less >
< Kleiner Lenkausschlag >
< Le débattement est moins important. >
< Menor ángulo de dirección >

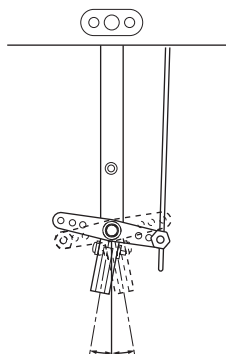

- *好みに合せて操縦しやすい位置に調整します。
*Adjust to have a place you prefer.
*Stellen Sie den maximalen Lenkausschlag ein!
*Ajustez selon votre pilotage.
*Ajuste según sus necesidades de pilotaje.

舵角が少ない Rudder angle will give you less steering. Ausschlag kleiner L'angle de direction vous procure moins de débattement à la direction. Menor recorrido de la dirección.
舵角が多い Rudder angle will give you more steering. Ausschlag größer L'angle de direction vous procure plus de débattement à la direction. Mayor recorrido de la dirección.

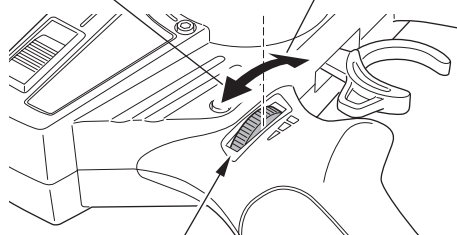

ラダーD/Rアジャスター
Rudder D/R Adjuster / Dual Rate für Ruder / Réglages du temps de réponse de la direction / D/R de Dirección

< 舵角が多くなる >
< Rudder angle is more >
< Großer Lenkausschlag >
< Angle de direction important. >
< Mayor ángulo de dirección >

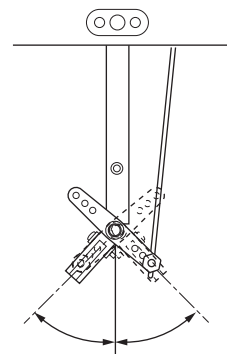

各部の名称 / GLOSSARY OF MAIN PARTS / Übersicht der Hauptteile / GLOSSAIRE / INDICE DE PIEZAS

船体 / Hull

/ Hull Rumpf / Coque / Casco

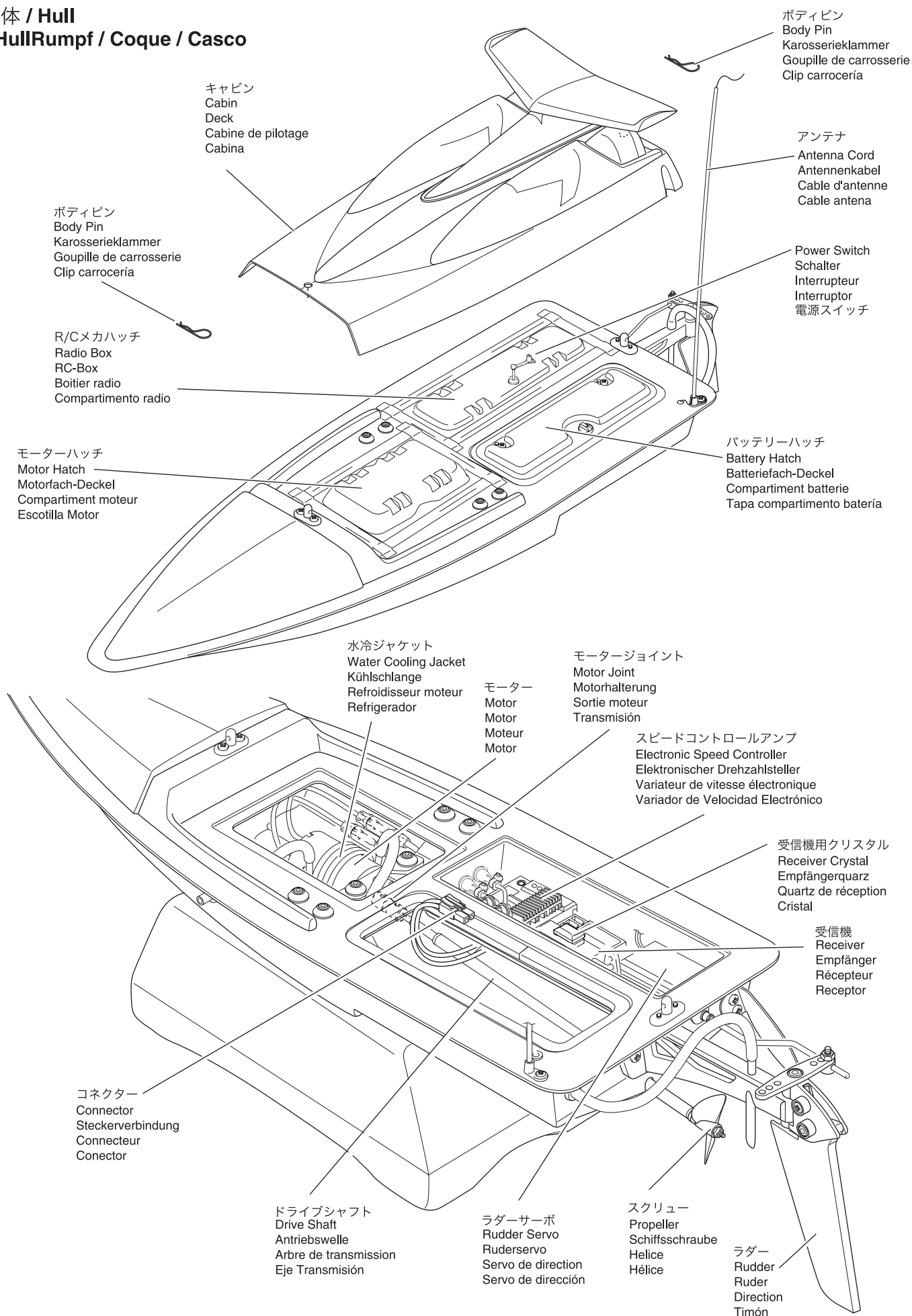

- ビスなどのゆるみはありませんか？
- 可動部分はスムーズに動きますか？また、グリス等適切に塗ってありますか？
- 送・受信機の電池はありますか？また、確実に固定されていますか？
- サーボ、リンケージはスムーズで正確に動作しますか？

- コード類が可動部分にこすれたりしていませんか？
- 走行場所は安全ですか？
- 近くで同じバンドで無線操縦模型をしている人はいませんか？

- Ensure all screws are securely tightened.
- Ensure all moving parts move without binding.
Are they greased for non-binding movement?
- Ensure the radio batteries are fresh. Are they securely installed?
- Ensure servos and linkages move without binding.
- Ensure all cords are not touching any moving parts.
- Ensure the area of operation is safe.
- Ensure nobody is on your frequency at the same time.

- Assurez-vous que toutes les vis soient bien serrées.
- Assurez-vous que les pièces en mouvement ne cognent rien.
Sont elles bien graissées?
- Assurez-vous que les batteries soient bien chargées. Sont-elles bien fixées?
- Assurez-vous que les servos et leurs connections peuvent être utilisés sans rien cogner.
- Assurez-vous que les cables ne touchent pas les pièces en mouvements.
- Assurez-vous que la piste où vous roulez est sûre.
- Assurez-vous que personne n'emploie la même fréquence que vous en même temps.

- Überprüfen Sie, ob alle Schrauben festgezogen sind.
- Überprüfen Sie, ob alle beweglichen Teile leichtgängig und an den entsprechenden Stellen gefettet sind.
- Überprüfen Sie, ob die Akkus / Batterien für die RC-Anlage geladen / frisch sind.
- Überprüfen Sie, ob die Servoanlenkungen sich leichtgängig bewegen können.
- Achten Sie darauf, dass keine Kabel in den Antriebsstrang geraten.
- Achten Sie darauf, daß das Gelände für den Betrieb Ihres Modells geeignet ist.
- Achten Sie auf eine Frequenzkontrolle!

- Asegúrese que todos los tornillos y tuercas están bien fijados
- Asegúrese que todas las piezas móviles se mueven suavemente.
- Asegúrese que las baterías están perfectamente cargadas.
- Asegúrese que los varillajes se mueven perfectamente.
- Asegúrese que los cables no contactan con piezas móviles.
- Asegúrese que el área está despejada
- También que nadie esté utilizando la misma frecuencia que usted.

- ▶ スピードが遅くなったと感じたらすぐに船体を回収し、ニカドバッテリーが十分に冷えてから再充電してください。

When boat speed slows, retrieve boat immediately. After allowing Ni-Cd to cool, re-charge fully.
 Wenn das Modell spürbar langsamer wird, Betrieb einstellen, Akkus abkühlen lassen und Akkus erneut aufladen!
 Lorsque le bateau avance lentement, le ramener à quai au plus vite puis mettre en charge la batterie.
 Cuando note que el modelo comienza a navegar más lento, retírelo del agua inmediatamente.
 Recargue la batería NiCd una vez ésta se haya enfriado.

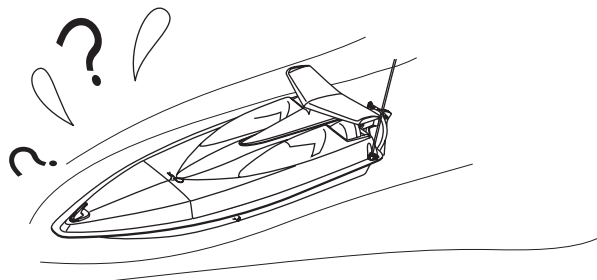

- ▶ 船体について水滴を拭き取り、ニカドバッテリー、キャビン、ハッチ類を外して内部をよく乾かします
 Wipe water off hull then remove Ni-Cd battery, Cabin and Hatch and allow the inside of the hull to dry.
 Entfernen Sie jegliche Feuchtigkeit aus dem Modell, Akku vom System trennen
 Retirer l'eau de la coque, puis ôter la batterie Ni-Cd, la cabine afin de laisser sécher l'intérieur de la coque.
 Limpie toda el agua del interior del casco, retire la batería NiCd, la cabina y escotillas permitiendo que el interior se seque.

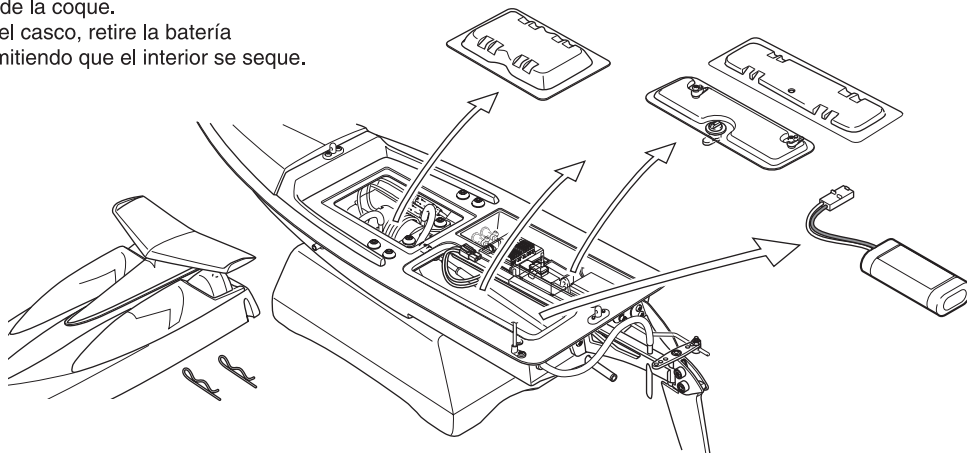

注意
 CAUTION
 WICHTIG
 ATTENTION
 ATENCION

船体内部に浸水したまま放置すると故障の原因となり、コントロール不能になる可能性があり大変危険です。
Leaving water sitting inside the hull can cause damage, lead to loss of control and is dangerous.
Wenn Sie Wasser im Modell belassen, kann dies Ihr Modell zerstören oder beschädigen!
Laisser de l'eau au fond de la coque peut l'endommager et détériorer les éléments intérieurs.
Si deja agua en el interior del casco, su equipo R/C podría sufrir daños irreparables.

- ▶ *10回程度の走航を目安にシャフトを外してグリス（別売）を塗ってください。
- *After 10 times running, remove Shaft then apply Grease (purchase separately).
- *Die Antriebswelle muß regelmässig nachgefettet werden. Wir empfehlen nach etwa 10 Fahrten (10 Akkuladungen) die Welle nachzufetten.
- *Après 10 utilisations, retirer l'axe afin de le graisser (graisse a acheter séparément).
- *Después de navegar 10 veces, desmonte el Eje de transmisión y aplique grasa (se vende por separado).

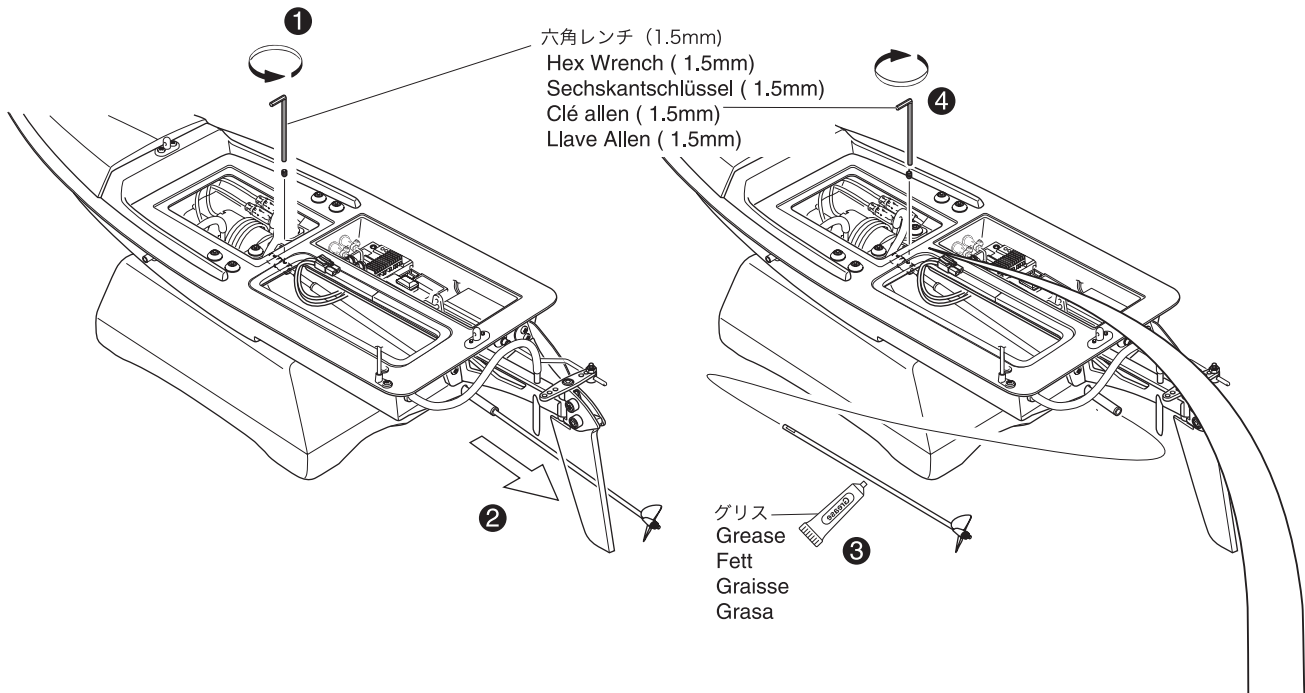

- ▶ 平らな所にセットビスをしめこむ。
Firmly tighten the set screws to the flats. / Ziehen Sie die Gewindestifte gut fest.
Achten Sie darauf, das die Gewindestifte auf den abgeflachten Teil der Welle fassen.
Visser fermement les vis jusqu'au méplat.
Apriete los prisioneros firmemente en las partes planas del eje.

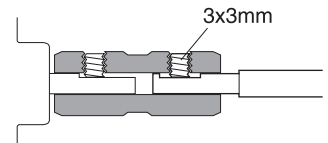

MEMO

症状 Problem Problem Problème Problema	原因 Cause Ursache Cause Causa	対処 Correction Fehlerbehebung Solution Solución
動かない Model doesn't move Modell ohne Funktion Il ne bouge pas. El modelo no se mueve	電池の向きと種類は正しいですか？ The battery polarity and type may be wrong. Akku verpolt eingesetzt La polarité des piles n'est pas respectées Polaridad incorrecta de las pilas.	説明書にしたがって正しく電池を入れましょう Insert batteries with correct polarity. Polung korrigieren Placer les piles correctement. Coloque las pilas respetando la polaridad.
	古い電池を使っていませんか？ Dead batteries. Batterien sind entladen Les piles sont vides Pilas descargadas.	説明書にしたがって同じ種類の新しい電池を入れましょう Replace with new batteries. Batterien erneuern Remplacer les piles Instalar pilas nuevas.
	船体のスイッチは入れましたか？ The boat switch is not switched on, Das Modell ist nicht eingeschaltet L'interrupteur n'est pas sur "ON" Interruptor modelo desconectado	説明書にしたがって正しくスイッチを入れましょう Switch on as per the instruction manual. Modell einschalten Mettre l'interrupteur sur "ON" Conectar interruptor
	バッテリーは充電されていますか？ Ni-MH batteries in not fully charged. Akku ist nicht geladen Les batteries NIMH sont déchargées Batería NIMH cargada parcialmente	説明書にしたがってバッテリーを正しく充電しましょう Charge the battery as per the instruction manual. Akku laden Charger les batteries comme indiqué Cargar batería completamente
コントロールがきかない Loss of Control Keine Reichweite Perte de contrôle. Pérdida de control	送信機のアンテナはいっぱいまで伸ばしていますか？ Controller Antenna is not extended enough. Senderantenne ist nicht voll ausgezogen L'antenne n'est pas suffisamment déployée Antena de la emisora no extendida en su totalidad	アンテナをしっかり奥までしめ込み、いっぱいまで伸ばしましょう Screw the antenna tightly and fully extend it. Antenne voll ausziehen Déployer complètement l'antenne Extender completamente antena
	同じバンドを近くで使っていませんか？ Somebody is using same frequency as you do the same time. Die Frequenz ist belegt Quelqu'un utilise la même fréquence que la mienne Algún modelista está utilizando la misma frecuencia que la suya	走航場所や時間を変えましょう Play at different place or different time. Waehlen Sie einen anderen Ort Attendre votre tour ou l'utiliser plus loin No navegue bajo estas condiciones ya que podría perder el control.
	古い電池を使っていませんか？ Dead batteries Batterien sind entladen Les piles sont vides Pilas descargadas.	説明書にしたがって同じ種類の新しい電池を入れましょう Replace with new batteries as per the instruction manual. Batterien erneuern Remplacer les piles Instalar pilas nuevas.
	障害物の多い所で遊んでいませんか？ Too much obstructions around your R/C. Störungen durch andere Funkdienste La surface d'évolution comporte trop d'obstacles Lugar de navegación no despejado	走航場所を変えましょう Change the running place. Waehlen Sie einen anderen Ort Changer de lieu Cambie el lugar de navegación
	バッテリーの残量は充分ですか？ Not enough batteries. Akku ist nicht geladen Les batteries NiCd sont déchargées Batería descargada	説明書にしたがってバッテリーを正しく充電しましょう Charge the battery as per the instruction manual. Akku laden Charger les batteries comme indiqué Cargar la batería siguiendo las instrucciones

この他にも走航場所や時間帯によって電波の到達距離や精度が変化し操縦できなくなる場合があります。この様な時には、当社ユーザー相談室までご連絡ください。

R/Cユニットの接続方法

Receiver And Servo Connection / Anschluß der Servos am Empfänger / Unité de réception / Conexión del Receptor y Servos

▶ 整備のため分解した時は図を参考にして接続してください。

Refer to the diagram below when reconnecting after disassembly.

RC-Anlage anschließen, wie unten dargestellt.

Se référer au schéma ci-dessous pour le démontage et le remontage de l'unité de réception.

Observe el dibujo inferior a la hora de conectar los componentes del equipo R/C.

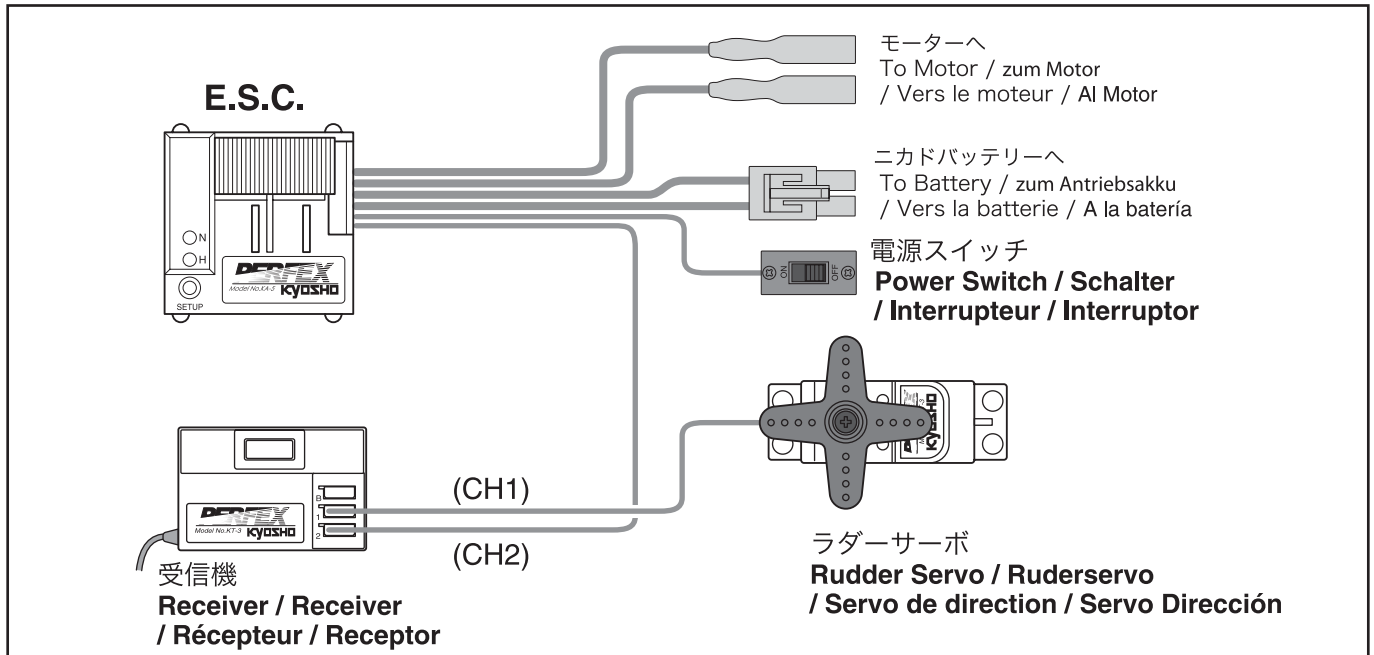

/ スピードコントロールアンプの調整方法

Adjusting Electronic Speed Controller / Setup für elektronischen Drehzahlsteller

/ Réglage du variateur de vitesse électronique / Ajuste del Variador de Velocidad Electrónico

▶ スピードコントロールアンプは工場出荷時に調整済みですが、再調整する場合は次の手順で行ってください。

Basically the amp. should not require any set-up (adjustment) initially. (Set-up or adjustment will be required if the amp. shifts from neutral, or if the set-up button is pushed accidentally).

Generell benötigt der Drehzahlsteller kein Setup. Sollte jedoch die Neutrallage nicht stimmen oder wurde der Taster versehentlich betätigt, ist ein neues Grund-Setup erforderlich. Verfahren Sie dafür wie folgt:

Le variateur de vitesse électronique est déjà pré-réglé et ne nécessite aucun réglage initial. (Un réglage sera nécessaire si celui-ci n'est plus au neutre ou si le bouton « set-up » est pressé par erreur).

Básicamente, su variador no necesita de ningún ajuste inicial. (Solamente deberá reajustarlo si se pulsa el botón de ajuste por error).

1. 送信機のスロットルトリガーをニュートラルの位置にしたまま、スロットルトリムを中立の位置にして、アンプのセットアップボタンを1度押す。(赤と緑のLEDが点灯)

1. Keep the throttle trigger on the transmitter in neutral, move the throttle trim to its middle position, then push the set-up button once. (Red and Green LED's light up)

1. RC-Anlage einschalten, Gashebel am Sender auf neutral stellen, Trimmung exakt mittig einstellen. Drücken Sie jetzt einmal den Setup Taster (die rote und die grüne LED leuchten auf).

1. Placer la commande de gaz ainsi que les trims de la radiocommande au neutre puis, presser le bouton « set-up » une fois. (Les diodes rouge et verte clignotent).

1. Mantenga el gatillo de gas de la emisora en neutro, mueva el trim de gas a la posición central y pulse el botón de ajuste una vez. (Los LEDs Rojo y Verde se encienden)

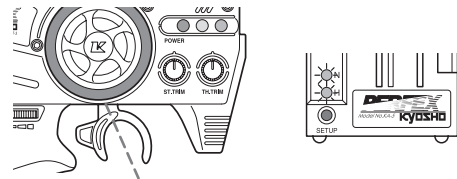

2. スロットルトリガーを前進側フルの位置にしたまま、セットアップボタンを1度押す。(緑のLEDが点灯)

2. Move the throttle trigger to its forward most position, then push the set-up button once. (Green LED lights up)

2. Bewegen Sie den Gashebel auf Vollgas und drücken Sie den Setup Taster (die grüne LED leuchtet auf).

2. Placer la commande de gaz de la radiocommande « plein gaz (haut) » puis, presser le bouton « set-up » une fois. (La diode verte clignote).

2. Empuje el gatillo de gas a la posición mas avanzada, pulse el boton de ajuste una vez. (El LED verde se enciende)

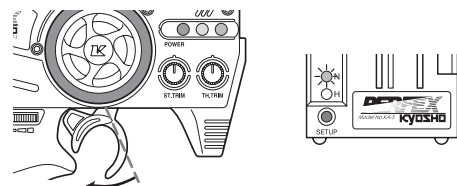

3. スロットルトリガーを後進側フル（ボートの場合も同様）の位置にしたまま、セットアップボタンを1度押す。
（赤のLEDが点灯）
3. Move the throttle trigger to its backward most position (the same applies for boats), then push the set-up button once.
(Red LED lights up)
3. Bewegen Sie den Gashebel auf voll rückwärts und drücken Sie den Setup Taster (die rote LED leuchtet auf).
3. Placer la commande de gaz de la radiocommande « position marche arrière (bas) » puis, presser le bouton « set-up » une fois.
(La diode rouge clignote).
3. Apriete el gatillo de gas a la posición máximo gas y pulse el botón de ajuste una vez. (El LED rojo se encendera)

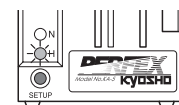
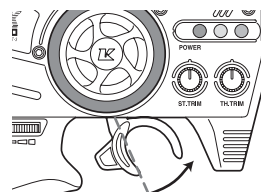

-
4. スロットルトリガーをニュートラルの位置にして、セットアップボタンを1度押す。データが保存され、セットアップモードが終了。
（緑のLEDが点灯）
 4. Move the throttle trigger to neutral, then push the set-up button once.
(Green LED lights up)
 4. Bringen Sie den Gashebel wieder auf neutral und drücken Sie den Taster (die grüne LED leuchtet auf).
 4. Placer la commande de gaz de la radiocommande au neutre puis, presser le bouton « set-up » une fois. (La diode verte clignote).
 4. Mueva el gatillo a la posición neutral y pulse el botón de ajuste.
(El LED verde se enciende)

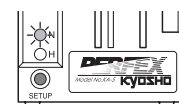
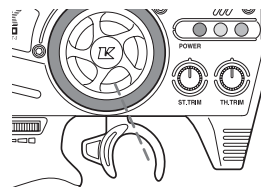

- 注意** ▲送信機のスイッチがONになっていなかったり、受信機が作動していない場合は、セットアップボタンを押しても、ESCのセットアップモードは入りません。
▲セットアップの作動中は、モーターは回転しません。
▲セットアップ中に、4~5秒間セットアップボタンを押さないと、ESCのセットアップモードはデータ保存されずに終了してしまいます。

- CAUTION** ▲If the transmitter power is not switched ON, or the receiver is not responding, pushing the set-up button will not initiate the ESC (Electronic Speed Controller) set-up mode.
▲While the set-up program is running, the motor will not rotate.
▲During set-up, if the set-up button is not pushed within 4~5 seconds, the ESC set-up mode will quit automatically without saving any data.

- Hinweise zur Bedienung:** ▲ Wenn der Sender nicht eingeschaltet ist, kann der Drehzahlsteller nicht programmiert werden!
▲ Während der Regler im Setup Programm ist, dreht sich der Motor nicht!
▲ Wenn das Setup Programm nicht zu Ende geführt wird, schaltet der Steller nach 5 Sekunden automatisch wieder auf den normalen Betrieb um - die Daten werden nicht gespeichert!

- ATTENTION** ▲Si la radiocommande n'est pas en position « ON » ou le récepteur ne répond pas, presser le bouton « set-up » aura aucun effet sur le variateur électronique de vitesse.
▲Pendant le réglage du variateur, le moteur ne tournera pas.
▲Pendant le réglage, si le bouton « set-up » n'est pas pressé durant 4 à 5 secondes, le mode permettant le réglage ne sera pas activé et n'enregistrera pas vos réglages.

- PRECAUCION** ▲Si el interruptor de la emisora no está en ON, o el receptor no responde, el programa del variador no se iniciará al pulsar el botón de ajuste.
▲Mientras el programa de ajuste esté en funcionamiento, el motor no girará.
▲Durante el ajuste y si no pulsa el botón de ajuste durante 4-5 segundos, el programa del ESC se desconectará automáticamente sin grabar ningún dato.

- 1** ワキをしめて送信機のアンテナを立てましょう。
Hold your elbows in and keep the transmitter antenna pointing straight up.
Lassen Sie die Arme leicht angewinkelt und halten Sie die Senderantenne etwa senkrecht nach oben.
Toujours faire attention à garder l'antenne radio pointée vers le haut.
Sujete bien la emisora con la antena posicionada verticalmente.

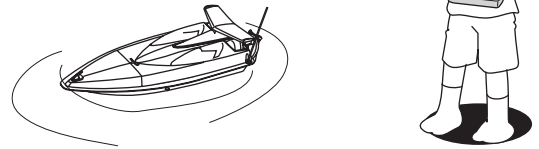

- 2** 少しだけスロットルトリガーをにぎって、左右に船体を動かしてみましょう。
While pulling slightly on the throttle trigger, steer the boat left and right.
Leicht den Gashebel nach hinten ziehen und dabei das Modell steuern.
Accélérer doucement et faire évoluer le bateau en le dirigeant à droite et à gauche.
Practique apretando y soltando con suavidad el gatillo y moviendo el volante hacia la derecha e izquierda.

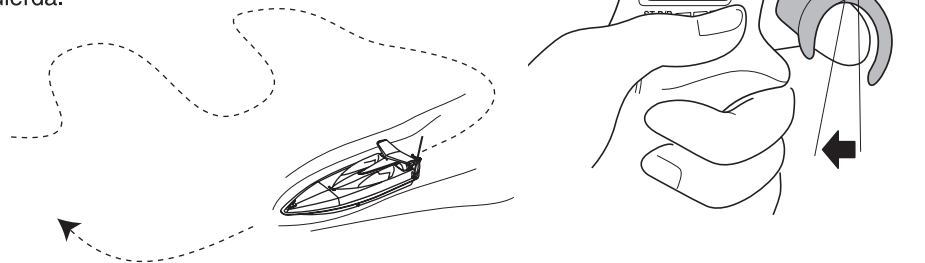

- 3** スロットルトリガーを軽くにぎってパツとはなす作業をくり返し、スピードをコントロールしてみましょう。
Squeeze the throttle trigger gently and release. Repeat this motion to control speed.
Geben Sie stoßweise Gas, um sich an die Beschleunigung des Modells zu gewöhnen.
Effectuez à répétition pour vous entraînez des accélérations et freinages.
Empuje suavemente el gatillo de gas y suéltelo. Repita este ejercicio varias veces.

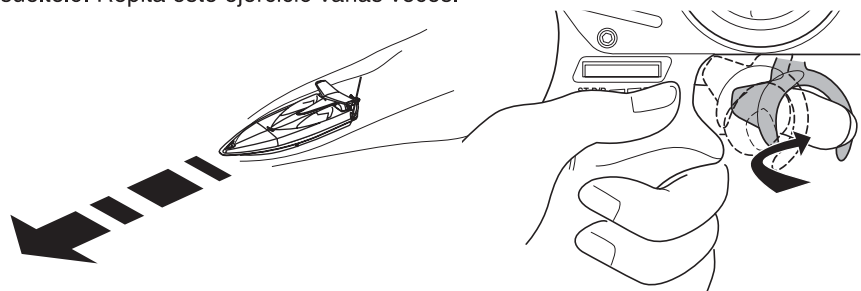

- 4** ラダーの方向がわかりにくいときは送信機を正面に持って練習しましょう。
If rudder control is hard to get used to, turn the transmitter flat in front of you.
Um ein besseres Gefuehl fuer die Steuerung zu bekommen, koennen Sie den Sender vor sich halten.
Si vous avez des difficultés à vous habituez à la direction, retournez la télécommande.
Si encuentra dificultades en manejar el volante, coloque la emisora cerca de usted tal y como muestra el dibujo.

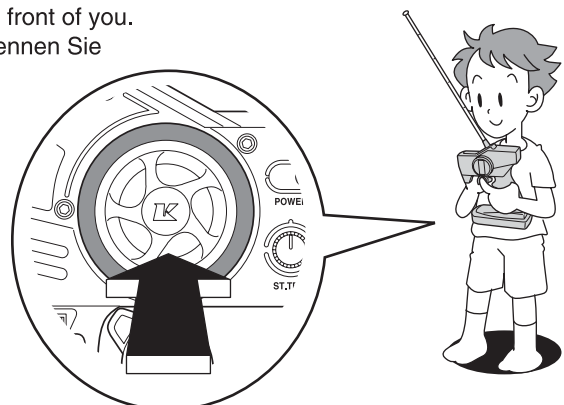

5 最初はあまりラダーが切れない様、ラダーD/Rアジャスターで調整してみましょう。

At first, set the Rudder D/R Adjuster so the rudder doesn't turn sharply.

Wählen Sie zunächst einen geringen Ausschlag mittels des Dual Rate Reglers
Affiner la direction avec le trim.

Ajuste el D/R de manera que el timón se mueva suavemente.

あまり切れない
Small Rudder Angle
Kleiner Ruderausschlag
Angle réduit
Angulo menor

よく切れる
Large Rudder Angle
Grosser Ruderausschlag
Angle large
Angulo mayor

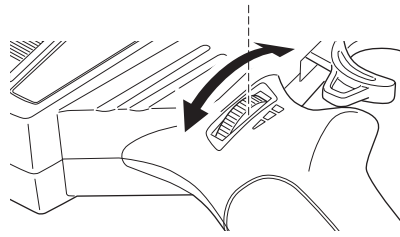

ラダーD/Rアジャスター /
Rudder D/R Adjuster / Dual Rate Regler
/ Trim de direction / D/R dirección

6 ラダーを操作すると、ついスロットルトリガーをにぎってしまうことがあるので注意しましょう。

When turning the rudder, be careful not to pull the throttle trigger unintentionally.

Achten Sie darauf, dass Sie bei Betaetigung des Ruders nicht versehentlich das Gas betaetigen.

Lors d'un virage faire attention de ne pas mettre les gaz à pleine puissance.

A la hora de realizar giros, tenga cuidado de no apretar el gatillo y perder el control sobre el modelo.

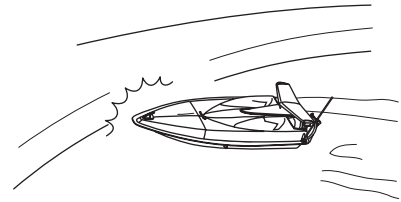
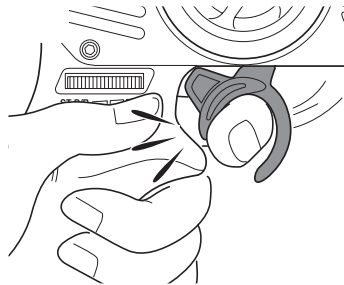

7 少しなれたら、フルスロットル/フルラダーで高性能マシンの限界を体感してみてください。

After you become used to the controls, experiment with the high performance possible at full throttle and full rudder.
Geben Sie nach einiger Zeit mehr Gas und gewöhnen Sie sich an die volle Performance des Modells.

Une fois que vous avez une bonne prise en main des commandes radio, essayez d'aller de plus en plus vite tout en restant maître de votre voiture .

Una vez adquiera mayor práctica, puede empezar a aplicar máximo gas y a realizar giros más complicados.

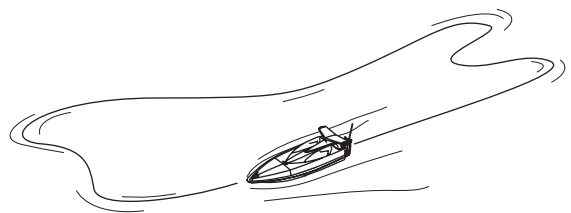

9 万が一ボートが止まってしまったら釣り竿等の道具を使って回収して下さい。

If the boat stop far away, use any tool like fishing-tackle to retrieve the boat.

Wenn das Modell auf dem Gewaesser stehen bleibt, verwenden Sie eine Angel oder aehnliches, um das Modell heranzuholen.

Dans le cas ou le bateau est trop loin du rivage utiliser une canne à pêche pour le ramener.

Si el modelo se detiene muy lejos de su alcance, utilice una caña de pescar o sedal para rescatar su modelo.

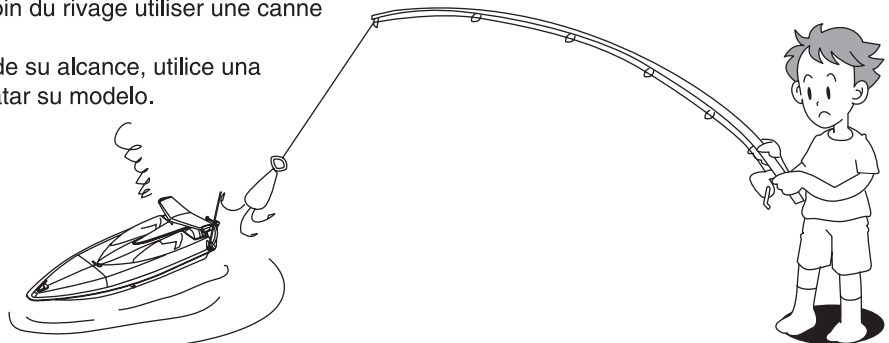



京商ホームページ
<http://www.kyosho.com>

*Hereby, KYOSHO CORPORATION, declares that this product is in compliance with the essential requirements and other relevant provisions of Directive 1999/5/EC. The Declaration of Conformity (DoC) can be downloaded at following URL.
<http://www.kyosho.co.jp/web/download/index-e.html>

*Hiermit erklärt die KYOSHO Corporation, dass dieses Produkt in Übereinstimmung mit der Richtlinie 1999/5/EC ist und ihr in allen relevanten Punkten entspricht. Die Konformitätserklärung kann unter dem folgenden Link abgerufen werden:
<http://www.kyosho.co.jp/web/download/index-e.html>

*Par la présente, KYOSHO CORPORATION déclare que cet équipement est conforme aux exigences essentielles et aux autres dispositions de la directive 1999/5/CE qui lui sont applicables. La déclaration de conformité peut être consultée à l'adresse suivante: www.kyosho.fr/rtte-doc.htm

*Por medio de la presente KYOSHO declara que este producto cumple con los requisitos esenciales y cualesquiera otras disposiciones aplicables o exigibles de la Directiva 1999/5/CE. La Declaración de Conformidad (DoC) puede descargarse en la siguiente dirección de Internet: <http://www.kyosho.co.jp/web/download/index-e.html>

メーカー指定の純正部品を使用して
安全にR/Cを楽しみましょう。

京商株式会社

〒243-0034 神奈川県厚木市船子153

●ユーザー相談室直通電話 046-229-4115

お問い合わせは：月曜～金曜(祝祭日を除く)10：00～18：00

85290608-1 PRINTED IN CHINA