

※ご使用前にこの説明書を良くお読みになり十分に理解してください。

Before beginning assembly, please read these instructions thoroughly.

Bitte lesen Sie die Anweisungen vor Gebrauch genau durch.

Veuillez attentivement lire les instructions avant l'emploi.

Lea cuidadosamente este manual antes de comenzar el montaje.

EP
Version



1:16 Scale Radio Controlled Twin Electric Powerd Racing Boat



組立/取扱説明書

Instruction Manual

Bedienungsanleitung

Manuel d'instructions

Manual de Instrucciones

LENGTH: 935mm (36.8")

EP ツインストーム 800 VE

TWIN STORM VE
800

●セット内容 Contents / Inhalt / CONTENU DE VOTRE VALISETTE / Contenido	2
●セットの他に必要な物 Required Additional / Erforderliches Werkzeug / OUTILS NECESSAIRES (NON INCLUS !) / Equipo Necesario	2
●送信機の準備 Transmitter Preparation / Der Sender / PREPARATION RADIO / Preparación Equipo R/C	3~5
●組立て前の注意 Pre-Assembly Cautions / Bevor Sie beginnen / Avant de commencer / Antes de empezar	5~6
●本体の組立て Assembly / Das Bauen / Assemblage / Montaje	6~12
●動作の確認と調整 / Checking Movement & Adjustment / Die Bewegungen und Montage ueberpruefen / VERIFICATIONS avant départ / Comprobaciones y ajustes	13~16
●取扱いの注意 Operating Precautions / Bedienungshinweise / Précautions d'emploi / Consejos de seguridad	16~18
●走航前のチェック Before Operating / Bevor Sie beginnen / Avant de commencer. / Antes de rodar	18~20
●走航が終わったら AFTER RUNNING... / Nach dem Betrieb / APRES UTILISATION / DESPUES DE NAVEGAR	20~21
●分解図 Exploded View / Explosionszeichnung / Eclaté / Despiece	23~25
●スペアパーツ/オプションパーツ Spare parts & optional parts	26



安全のための注意事項

この無線操縦模型は玩具ではありません!

- この商品が高い性能を発揮するように設計されています。組立てに不慣れな方は、模型を良く知っている人にアドバイスをを受け確実に組立ててください。
- 小さい部品があるので、組立て作業は幼児の手がとどかない所で必ずおこなってください。
- 動かして楽しむ場所は、万一の事故を考えて安全を確認してから、責任をもってお楽しみください。
- 組立てた後も、説明書がいつでも見られるように大切に保管してください。
- ラジコン保険に加入して安全に楽しみましょう。



SAFETY PRECAUTIONS

This radio control model is not a toy!

- First-time builders should seek the advice of experienced modellers before beginning assembly and if they do not fully understand any part of the construction.
- Assemble this kit only in places out of children's reach!
- Take enough safety precautions prior to operating this model. You are responsible for this model's assembly and safe operation!
- Always keep this instruction manual ready at hand for quick reference, even after completing the assembly.
- Taking out liability insurance is recommended.



ACHTUNG!

Dieses Modell ist kein Spielzeug!

- Anfänger sollten möglichst Rat bei Modellbaukundigen einholen, um das Modell richtig zusammenzubauen und gefahrlos bedienen zu können.
- Bauen Sie dieses Modell nur außer Reichweite von Kindern zusammen!
- Treffen Sie genügend Sicherheitsvorkehrungen, bevor Sie Ihr Modell bedienen! Sie alleine tragen die Verantwortung für Ihr Modell und dessen gefahrlose Bedienung!
- Bitte bewahren Sie diese Dokumentation zur späteren Verwendung auf.



ATTENTION!

Ce modèle n'est pas un jouet!

- Si vous êtes débutant dans le modèle réduit, prenez conseils auprès de modélistes confirmés afin d'utiliser votre modèle dans des conditions optimales.
- Assemblez ce kit en dehors de la portée de jeunes enfants!
- Prenez des précautions lors de l'utilisation. Vous seul êtes responsable des évolutions de votre modèle. La société KYOSHO ou son distributeur ne peuvent en aucun cas être tenus responsables des accidents pouvant survenir lors de l'utilisation de ce modèle!
- Gardez cette notice à portée de main afin de vous y référer rapidement.



CONSEJOS DE SEGURIDAD

Este modelo de Radio Control no es un juguete

- Los no iniciados en este hobby deberán ser aconsejados por expertos antes de comenzar el montaje de este modelo.
- Realice el montaje en un lugar fuera del alcance de los niños.
- Siempre extreme las medidas de seguridad. Usted es el único responsable del funcionamiento de su modelo.
- Mantenga este manual a mano.



- 不要になった充電式バッテリーは、貴重な資源を守るために廃棄しないでリサイクル協力店へお持ちください。
- The product you have purchased is powered by a rechargeable battery. The battery is recyclable. At the end of its useful life, under various national / state and local laws, it may be illegal to dispose of this battery into the municipal waste stream. Check with your local solid waste officials for details in your area for recycling options or proper disposal.
- Dieses Modell wird von einem Nickel-Cadmium Akkumulator betrieben. Er ist wieder aufladbar. Entsorgen Sie einen verbrauchten Akku fachgerecht an entsprechender Stelle.
- Ce modèle est alimenté par un accu Ni-Cad. Il est rechargeable. Notez qu'à la fin de sa vie utile, l'accu doit être traité comme déchet apart
- Este kit utiliza una batería NiCd recargable, la cual es reciclable. No la arroje a la basura. Devuélvala a la tienda donde la adquirió cuando se estropee.

*Hereby, KYOSHO CORPORATION, declares that this product is in compliance with the essential requirements and other relevant provisions of Directive 1999/5/EC.

*Hiermit erklärt die KYOSHO Corporation, dass dieses Produkt in Übereinstimmung mit der Richtlinie 1999/5/EC ist und ihr in allen relevanten Punkten entspricht.



※製品改良のため、予告なく仕様を変更する場合があります。*Specifications are subject to change without prior notice! *Technische Änderungen sind ohne vorherige Ankündigungen möglich!

© Copyright 2010 KYOSHO CORPORATION / 禁無断転載複製
40031VE-T01

*Par la présente, KYOSHO CORPORATION déclare que cet équipement est conforme aux exigences essentielles et aux autres dispositions de la directive 1999/5/CE qui lui sont applicables.

*Por medio de la presente KYOSHO declara que este producto cumple con los requisitos esenciales y cualesquiera otras disposiciones aplicables o exigibles de la Directiva 1999/5/CE.

(和英独仏西)
No.40031VE

セット内容 / Contents / Inhalt / CONTENU DE VOTRE VALISETTE / Contenido

■ 送信機 (コントローラー)

Transmitter (Controller)
Fernsteuerung
Radiocommande 2 voies
Emisora



■ 送信アンテナ

Transmitter Antenna
Senderantenne
Antenne radio
Antena emisora



■ 船体

Hull
Rumpf
Coque
Casco

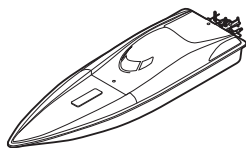

■ 防水テープ

Tape
Klebeband
Adhésif transparent
Cinta adhesiva transparente



■ *船台

*Stand
*Bootsständer
*Stand de maintenance
*Soporte

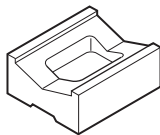

■ 十字レンチ (5.5 / 7 / 8 / 10mm)

Cross Wrench (5.5 / 7 / 8 / 10mm)
Kreuzschlüssel (5.5 / 7 / 8 / 10mm)
Clé en croix (5.5 / 7 / 8 / 10mm)
Llave de cruz (5.5 / 7 / 8 / 10mm)

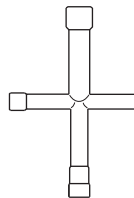

セットに入っている工具
TOOLS INCLUDED
GELIEFERTE WERKZEUGE
OUTILS FOURNIS
HERRAMIENTAS INCLUIDAS

■ 六角レンチ (1.5mm, 2mm, 2.5mm)
Hex Wrench (1.5mm, 2mm, 2.5mm)
Sechskantschlüssel (1.5mm, 2mm, 2.5mm)
Clé allen (1.5mm, 2mm, 2.5mm)
Llaves allen (1.5mm, 2mm, 2.5mm)

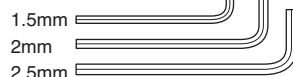

セットの他に必要な物 / Required Additional / Erforderliches Werkzeug OUTILS NECESSAIRES (NON INCLUS !) / Equipo Necesario

< 送信機用 >

< For Transmitter >
< Für den Sender >
< Pour la radiocommande >
< Para la emisora >

■ 単3アルカリ乾電池.....8本

AA Alkaline Dry Batteries
8 pieces
8 St. AA Trockenbatterien
8 batteries de type R6 pour
votre radiocommande
8 Pilas alcalinas AA

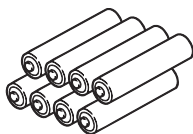

■ *グリス

*Grease
*Fett
*Graisse
*Grasa



■ +ドライバー

Phillips Screwdriver
Kreuzschlitzschraubendreher
Tournevis cruciforme
Destornilladores Phillips



■ *カッター

*Cutter/X-Acto Knife
*Bastelmesser
*Cutter
*Cutter



警告
WARNING
VORSICHT
ATTENTION
AVISO



カバーの破れ
Damaged
beschädigt
Endommagées
Estropeada

▶ **カバーが破れている電池や種類の違う電池を
まぜて使わないでください。**
Do not use any damaged batteries.
Keine beschädigten Akkus verwenden!
Ne pas utiliser de batteries endommagées
No utilice nunca baterias en mal estado

注意 / Caution / Achtung! / Precautions! / Precauciones

※送信機に、ニッケル水素(単3形)電池を使用する場合、電池ボックスに安全上逆接防止リブ(仕切り)が付いています。一部の電池で、プラス端子の形状が短く通電しない物が有りますので、電池を購入する前に必ず確認してください。

*When using Nickel Metal-Hydrate batteries (AA-size), the transmitter battery compartment has partitions to stop reverse flow of current. The plus (+) terminal on some types of batteries is not long enough so please check when purchasing.

*Achten Sie beim Kauf von Zellen darauf, dass der Plus-Kontakt an der Zelle lang genug ist, um sicheren Kontakt im Batteriefach herzustellen. Das Batteriefach schützt durch diese Bauweise vor Verpolungen.

*Dans le cas de l'utilisation de batteries R6 Ni-MH, vérifiez avant de les acheter, que la borne du (+) effectuée correctement le contact dans le boîtier.

*Al utilizar baterías Ni-MH (AA), instale las baterías respetando la polaridad indicada en el portapilas. Además compruebe que las baterías poseen la longitud adecuada y que el terminal + contacta correctamente ya que algunas poseen el terminal + más corto de lo normal.



プラス端子の突起が1.4mm以上
Plus terminal height more than 1.4mm.
Pluspol muss grösser als 1.4 mm sein!
La borne du + doit être sup. à 1,4mm.
El terminal + debe medir más de 1.4mm.

※注意: オキシライド乾電池は、
電圧が高いため使用できません!

*NOTE: Oxyride batteries cannot be used!
*NOTE: Ne pas utiliser de batteries de type
OXYRIDE.

*Verwenden Sie keine Oxyride Batterien!
*NOTA: No utilice baterías Oxyride.

< バッテリー >

< Battery >
< Akku >
< Accu >
< Bateria >

■ ティームオリオン製

7.2Vニッケル水素バッテリー.....2本 ※1
Team Orion 7.2V Ni-MH Battery x 2 ※1
Team Orion 7,2 V NiMH x 2 ※1
Batterie Ni-MH Team Orion 7.2V x 2 ※1
Team Orion 7.2v Ni-HH bateria x2 ※1

又は / Or / Oder
Ou / O

■ No.ORI14113 / ORI14115

ティームオリオン製
7.4V (2S-1P) Lipoバッテリー.....2本 ※2
Team Orion 7.4V (2S-1P) Lipo Battery x 2 ※2
Team Orion 7,4 V (2s1p) LiPo x 2 ※2
Batterie Lipo Team Orion 7.4V (2S-1P) x 2 ※2
Team Orion 7.4v (2S-1P) bateria lipo x 2 ※2

※1 容量が3300mAh以上のものに限りです。

Minimum capacity of 3300mAh required.
Mindestens 3.300 mAh Kapazität benötigt.
Capacité de 3300 mAh minimum requise.
Capacidad minima 3300mAh requerido.

※ いずれかのティームオリオン製バッテリーで、

Super (Deans) プラグ (コネクター) 付きのものに限りです。
Only use with Team Orion batteries with Super (Deans) plugs (connectors).
Bitte nur Team-Orion-Akkus mit Super-Plug verwenden.
N'utiliser qu'avec les batteries Team Orion avec les prises haute intensité
Utilice solamente con Team Orion con super (Deans) enchufes (connector).

※2 No.ORI14000 / 14007 / 14008 / 14009 / 14010を使用する場合は
別途Superプラグ付バッテリーワイヤーセット (No.ORI40030) が必要です。
When using No.ORI14000 / 14007 / 14008 / 14009 / 14010, the Battery
Wire Set (No.ORI40030) with Super plug is also required.
Bei Verwendung von ORI14000 / 14007 / 14008 / 14009 / 14010 wird das
Akkukabel-Set ORI40030 mit Super-Plug benötigt.
En cas d'utilisation des réf. Suivantes ORI14000 / 14007 / 14008 / 14009 /
14010, le set de câbles (ORI40030) avec les prises haute intensité est requis.
Al usar No. ORI14000/14007/14008/14009/14010, el sistema de alambre
de la batería (No. ORI40030) con el enchufe super tambien se requiere.

< 充電器 >

< Charger >
< Ladegerät >
< Chargeur >
< Cargador >

ニッケル水素バッテリー用 / for Ni-MH Battery / Für NiMH-Akku
Pour batterie Ni-MH / Para batería Ni-MH

■ No.72301

パワーゾーンAC / DCチャージャー
POWER ZONE AC/DC CHARGER

Lipoバッテリー用 / for Lipo Battery / Für LiPo-Akku
Pour batterie Lipo / Para batería Lipo

■ No.ORI30126

AvionicsアドバンスドクラブマンLipoチャージャー
Avionics Advanced Clubman Lipo Charger

送信機 KT-6

Transmitter KT-6 / Sender KT-6

Emetteur KT-6 / Emisora KT-6

ラダーD/Rアジャスター
Rudder D/R Adjuster
Dual Rate Justierung
Limitateur de débattement de direction
Dual Rate de Dirección

ラダーの舵角を調整します。
To adjust Rudder Angle.
Zur Justierung des maximalen Lenkausschlags
Permet d'ajuster le débattement de la direction
Permite ajustar el ángulo de la dirección

LEDインジケータ
LED Indicator
LED Anzeige
Indicateur de batterie
Indicador LED

電源スイッチがONの時に、ランプが点灯します。
When the power switch is ON, the lamp will light up.
Bei eingeschaltetem Sender leuchtet die LED auf.
Lorsque la radiocommande est en marche,
la diode est allumée.
Al estar la emisora conectada, se iluminará.

電源スイッチ
Power Switch
Ein-/Ausschalter
Interrupteur M/A
Interruptor

ラダーホイール
Rudder Wheel
Lenkrad
Volant de commande de direction
Volante de dirección

左右に曲がる操作を行います。
Turn model to left or right.
Zur Steuerung der Fahrtrichtung (rechts - links)
Contrôle la direction droite/gauche
Hace que el modelo gire a izquierda o derecha

サーボリバーススイッチ
Servo Reversing Switch
Servo-Reverse-Schalter
Interrupteur d'inversion des servos
Interruptor de inversión de los servos

ノーマル側
Normal
Normal
Normal
Normal

リバース側
Reverse
Reverse
Inversé
Invertido

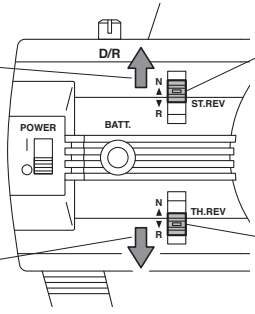

ラダーリバーススイッチ
Rudder Reverse Switch
Servo Reverse Ruder
Inverseur du servo de direction
Interruptor Inversión Dirección

スロットルリバーススイッチ
Throttle Reverse Switch
Servoreverse
Inverseur de servos
Interruptor Inversión

ラダー、スロットルの動作方向を反転させる時に使用します。
このモデルではステアリングはノーマル側、スロットルはリバース側で使用します。
This model uses normal position for steering, and reverse for the throttle.
Schalter Lenkservo auf Normal, Schalter Gas-Funktion auf Reverse.
Utiliser la position NORMALE pour la direction et REVERSE pour les gaz.
En este modelo sitúa la posición normal en la dirección y la inversa en el gas.

アンテナ
Antenna
Antenne
Antenne
Antena

ラダートリム
Rudder Trim
Trimmischer für Lenkung
Trim de direction
Trim de Dirección

船がまっすぐに走るように調整します。
Adjusts steering so boat will run straight.
Zur exakten Justierung des Neutralpunktes
Permet d'ajuster la direction
Permite afinar la dirección del modelo

スロットルトリム
Throttle Trim
Trimmischer für Gashebel
Trim de gaz/frein
Trim de Gas

車が走り出さないように調整します。
Adjusts the throttle in small increments so the model will not move at neutral.
Neutralage so justieren, daß das Modell sich nicht bewegt.
Ajuster pas à pas le trim de la commande d'accélération pour obtenir le neutre.
Permite ajustar el recorrido del gas en pequeños incrementos para impedir que el modelo se mueva en el punto neutral.

送信機用クリスタル
Crystal
Quarzpaar
Quartz
Cristal emisora

※クリスタルを交換する場合は、フタバ製 (AM27MHz) 用をお買い求めください。

When changing or replacing frequency crystal, please purchase or replace with Futaba AM27MHz or Futaba compatible AM27MHz crystals.
Beim Wechseln oder Austauschen des Quarzes, verwenden Sie den Futaba AM 27 MHz oder einen Futaba der mit AM 27 MHz Quarzen kompatibel ist.
Lors du changement ou du remplacement d'un quartz, utiliser uniquement un quartz Futaba 27Mhz AM ou compatible.
Cuando cambie los cristales de frecuencia, por favor utilice cristales AM27MHz marca Futaba o compatibles.

スロットルトリガー
Throttle Trigger
Gas-/Bremshebel
Gâchette de commande de gaz
Gatillo de Gas

前進、ブレーキの操作を行います。
Controls forward movement and braking functions.
Gas- und Bremsfunktion
Permet le contrôle de la marche avant, du frein et de la marche arrière.
Controla la velocidad y el freno.

バッテリーカバー
Battery Cover
Batteriefachdeckel
Couvercle porte piles
Tapa portapilas



付属の送信機以外はご使用になれません。

Transmitters other than the one included cannot be used with this product.

Verwenden Sie ausschließlich die beiliegende Fernsteuerung zur Steuerung des EP TWINSTORM 800 VE.

Utiliser votre EP TWINSTORM 800 VE uniquement avec la radio fournie dans la valisette.

Utilice siempre la emisora incluida con su modelo. No intente utilizar otro tipo de emisora.

プロポの持ち方と操作の仕方 / How To Use Transmitter / Bedienung des Senders / Comment utiliser l'émetteur / Cómo utilizar la emisora

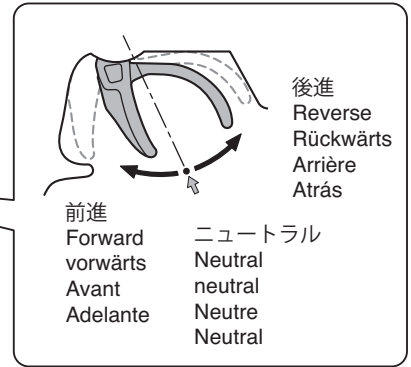
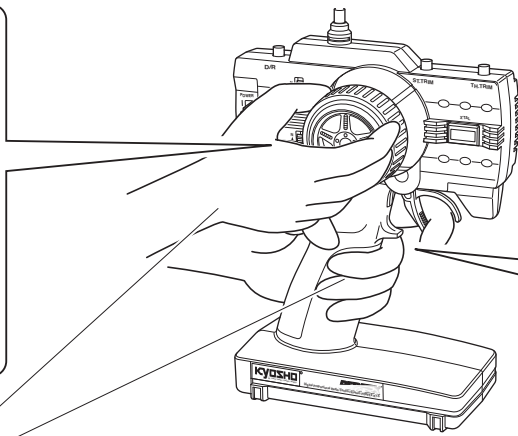
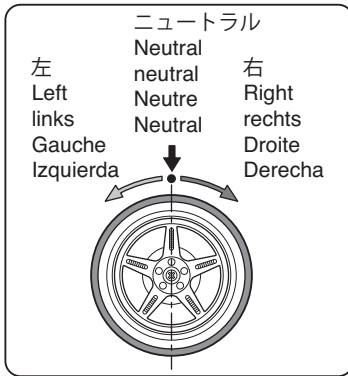

▶ 左手でスロットルトリガー、右手でラダーホイールを操作します。

Use left hand to control throttle trigger and right hand to control the steering wheel.

Nehmen Sie fuer den Gashebel die linke Hand und kontrollieren Sie damit die Geschwindigkeit. Fuer den Drehknopf nehmen Sie die rechte Hand.

Utiliser la main gauche pour contrôler les gaz moteur et la main droite pour commander la direction.

Utilice la mano izquierda para controlar el gatillo de gas y la mano derecha para controlar el volante.

クリスタルについて / Frequency Crystals / Quarze
Quartz / Cristales de frecuencia

▶ セットのプロポは01~12 (12種類 / 別売 / 日本国内専用) までのクリスタルを使用することが出来、これにより12台までの同時走行が可能です。
Crystals 01 - 12 can be used in the R/C system for this set (12 channels / sold separately / Japan only) so up to 12 boats can be run together at the same time.
Verwenden Sie Quarze mit den Kanälen 1 bis 12. So können bis zu 12 Boote gleichzeitig betrieben werden. Die Quarze müssen separat erworben werden.
Les quartzs en 27Mhz adaptés peuvent être utilisé pour ce système Readysset et permettent d'utiliser plusieurs bateaux en même temps.
Pueden utilizarse cristales desde el 1 hasta el 12 de manera que puedan navegar hasta 12 lanchas al mismo tiempo.

▶ クリスタルには送信機用 (TX) と受信機用 (RX) があるので間違えないように注意してください。

Corresponding crystals are used for the transmitter (TX) and the receiver (RX). Makes sure they are correct.

Sender und Empfänger muessen stets den selben Quarze verwenden. Stellen Sie sicher, dass diese richtig eingesetzt werden.

Les quartzs émission (TX) et réception (RX) doivent impérativement avoir la même fréquence.

Los cristales utilizados son diferentes en la emisora TX y en el receptor RX. Asegúrese de instalarlos correctamente.

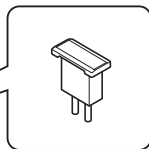
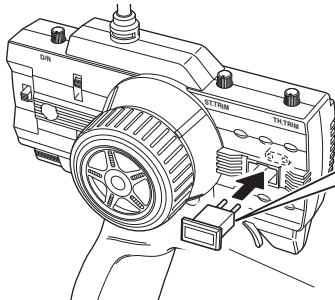

送信機用クリスタル (TX)
Crystal for Transmitter (TX)
Senderquarz (TX)
Quartz d'émission (TX)
Cristal emisora (TX)

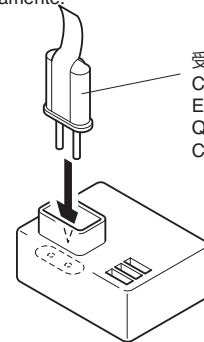

受信機用クリスタル (RX)
Crystal for Receiver (RX)
Empfängerquarz (RX)
Quartz d'récepteur (RX)
Cristal receptor (RX)

送信機用アンテナ取付け / Installation of Antenna / Montage der Antenne
Installation de l'antenne / Instalación de la antena

▶ 止まるまでネジ込む。
Screw-in to the base
Antenne einschrauben
Pas de vis de fixation
Enroscar en la base

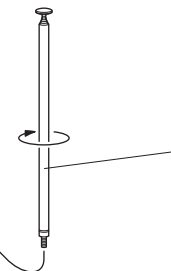
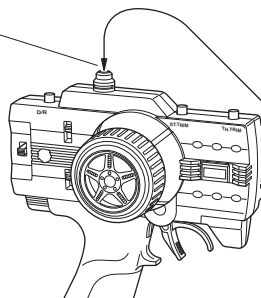

送信アンテナ
Transmitter Antenna
Senderantenne
Antenne d'émission
Antena emisora

電池の入れ方 / Loading Battery / DasLaden der Akkus
Batteries radio / Instalación de las baterías

- 1** フタをはずす。
Remove the lid.
Deckel abnehmen
Retirer le cache
Retire la tapa

フタ
Lid
Deckel
Cache radio
Tapa

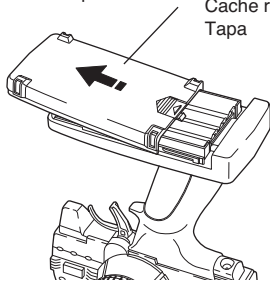

- 2** 単3乾電池8本を図のように入れる。
Load 8 AA Alkaline Batteries as shown in the following illustration.
8 Batterien oder geladene Akkus in den Sender einsetzen
Placer selon le schéma ci-dessous les 8 piles ou batterie de type R6
Instale 8 pilas alcalinas AA tal y como muestra el dibujo.

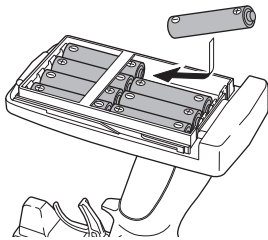

- 3** フタをしめる。
Close the lid. It is snapped into place.
Deckel schließen
Remplacer le cache batterie comme indiqué.
Cierre la tapa y colóquela en su lugar

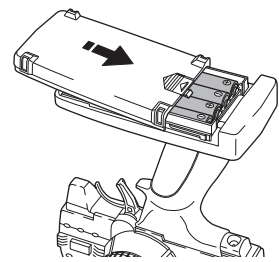

乾電池の交換時期 / Changing Batteries / Das Wechslen der Batterien
Changer les batteries / Cambio de baterías

- ▶ LEDインジケータが点滅したらすぐに乾電池を新品と交換してください。
When the LED indicator flashes, replace batteries as soon as possible.
Wenn die LED Anzeige aufleuchtet, Akkus so schnell es geht austauschen.
Lorsque diode se met a clignoter, remplacer immediatement les batteries.
Cuando el LED parpadee, cambie las baterías cuanto antes.

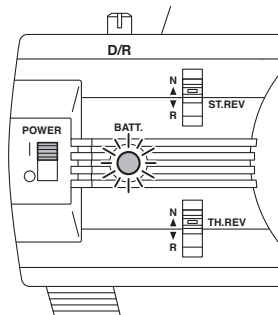

LEDインジケータ
LED Indicator
LED Anzeige
Indicateur de batterie
Indicador LED



送信機の電池が無くなるとコントロールが不能になり大変危険です。
Do NOT operate when transmitter and/or receiver batteries are low or else the control of the model will be lost.
Beim Aufleuchten der roten LED am Sender muß der Modellbetrieb sofort eingestellt werden!
Ne jamais attendre que les piles de la radio soient déchargées pour les changer.
Nunca deje que las baterías se descarguen completamente ya que podría perder el control de su modelo.

組立て前の注意 / PRE-ASSEMBLY CAUTIONS
BEVOR SIE BEGINNEN / AVANT DE COMMENCER / ANTES DE EMPEZAR

- 1** 組立ての前に下記のことにご注意してください。

- この説明書を良く読み、構造を理解する。
- キットの内容を確認する。
※万一不良、不足がありましたら、お買い求めの販売店か、当社「ユーザー相談室」までご連絡ください。
- 小さな部品の形やサイズを間違えないようにする。図を参考にして確認しながら組立てる。
- TPビス締をめるときは・・・
締めこみが固くても部品が固定されるまで締めてください。
ただし、部品が変形するまで締めるとビスがきかなくなります。

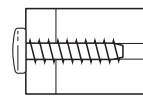
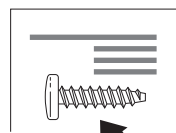
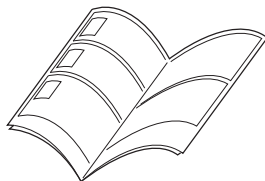

Correct
Richtig
Bon
Correcto

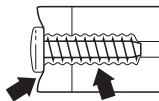
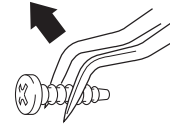

Wrong
Falsch
Mauvais
Mal

Before assembling, please read the following carefully:

- First, read this instruction manual and understand the model's construction.
- Check the contents of this kit.
Should parts be missing, immediately contact the retail shop or your nearest Kyosho distributor.
- Do not take the wrong screw or small part. Compare it to the true-to-scale diagram in each assembly step, then install it.
- When tightening a self-tapping (TP) screw:
Even if hard to turn, tighten a TP screw until the part is securely attached. However, do not overtighten as the plastic thread inside the part may strip!

Avant l'assemblage, veuillez lire les points suivants attentivement:

- Lisez d'abord complètement cette notice; ainsi vous aurez un aperçu du déroulement et pourrez mieux vous orienter.
- Vérifiez ensuite le contenu du kit.
Si jamais il y a des pièces manquantes, adressez-vous directement à votre magasin spécialisé ou au distributeur Kyosho dans votre pays.
- Ne confondez pas les vis et les petites pièces! Vérifiez-les à l'aide des illustrations dans chaque page de montage, puis assemblez les.
- Lorsque vous serrez une vis autotaraudeuse:
Serrez jusqu'à ce que la pièce à monter soit bien installée. Pourtant, veillez à ne pas trop la serrer puisque vous risquez d'abîmer le filet dans la pièce.

Lesen Sie folgendes vor dem Zusammenbau aufmerksam durch:

- Lesen Sie zuerst die Bauanleitung ganz durch und verstehen Sie den Aufbau Ihres Modelles.
- Überprüfen Sie den Verpackungsinhalt.
Sollten Teile fehlen, wenden Sie sich direkt an Ihren Fachhändler oder an den Kyosho-Vertreiter in Ihrem Land.
- Verwechseln Sie Schrauben sowie kleine Bauteile nicht! Vergleichen Sie sie vor dem Einbau mit den Darstellungen in Originalgröße in den Baustufen.
- Beachten Sie beim Festziehen einer Treibschraube folgendes:
Schrauben Sie solange, bis das anzubringende Teil sicher und fest sitzt. Achten Sie jedoch darauf, daß Sie den Gewindengang im Material nicht überdrehen!

Antes de comenzar el montaje, lea atentamente lo siguiente:

- Lea, en primer lugar, este manual para obtener una idea general.
- Compruebe la conformidad de todas las piezas.
Si faltara alguna pieza, contacte con la tienda donde lo adquirió. No se admitirán reclamaciones en modelos en proceso de montaje.
- Antes de colocar las piezas y tornillos, asegúrese mirando la tabla en cada paso.
- A la hora de apretar Tornillos Autorroscantes(TP):
Apriételos firmemente en la pieza donde corresponda. No intente apretarlos demasiado, ya que podrían deformar la pieza.

2 説明書の見かた
 Understanding this manual / So funktioniert die Bauanleitung: /
 Comment lire les instruction: / Cómo leer el manual de instrucciones:

- A:** この項目で組立てるおおよその場所。
B: 小物部品の名前、原寸図、使用数。
C: キット内の部品は、ビス類を除いてキーNo.が付けられています。スペアパーツを購入する時はキーNo.を参照してください。
D: 説明書内では多くのマークが使用されています。マークに注意して組立てを進めてください。マークの説明は、各ページの下にあります。
- A:** Indicates the assembly step and the section that will be assembled.
B: Key Number, Part Name, True-to-scale Diagram, Quantity Used.
C: All parts (except screws) are identified by key numbers. For purchasing spare parts, refer to the key number of the part needed.
D: This instruction manual uses several symbols. Pay close attention to these symbols at the bottom of each page during assembly.

<説明例> < Example > < Exemple > < Beispiel > < Ejemplo >

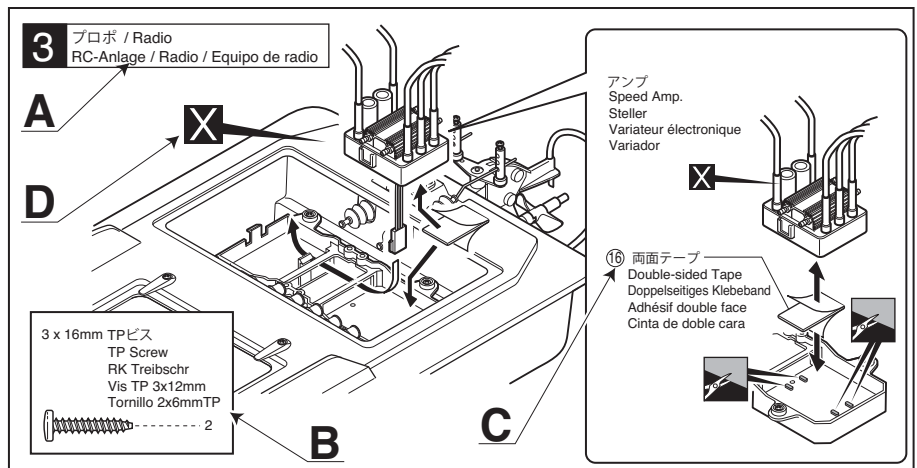

- A:** Die Nummer der Baustufe sowie das zu bauende Teil werden angegeben.
B: Teilenummer, Teilename, Darstellung in Originalgröße und Anzahl.
C: Die Teilenummer stellt den Bezug zu unserer Bestellnummer her. Am Ende der Bauanleitung finden Sie eine Ersatzteilliste, die zu der Teilenummer die entsprechende Bestellnummer liefert.
D: Diese Bauanleitung verwendet verschiedene Piktogramme, deren Bedeutungen unten auf jeder Seite erklärt werden.
- A:** Numéro de la plage de montage et le nom de la pièce à assembler.
B: Numéro de référence de la pièce, nom, illustration en grandeur réelle et quantité utilisée.
C: Toutes les pièces, exceptées les vis, sont identifiées par un numéro de référence. Pour l'achat de pièces de rechange, trouvez ce numéro dans la liste pour pièces de rechange à la fin de cette notice. Toute à la gauche de cette même liste, vous trouverez ainsi le numéro de commande correspondant.
D: Cette notice utilise des icônes dans les plages de montage. Référez-vous au bas de chaque page pour savoir leur signification.
- A:** Indica el número del Paso y la Parte a ser montada.
B: Número, Nombre de la Pieza, Dibujo a escala real, Cantidad utilizada.
C: Todas las piezas, excepto los tornillos vienen identificadas por un número. Para comprarlas por separado, mire el número en la lista de piezas y apunte la referencia de la columna izquierda.
D: Este manual de instrucciones utiliza diversos símbolos. Téngalos en cuenta durante el montaje.

1 キャビン / Cabin
 Deck / Cabine / Cabina

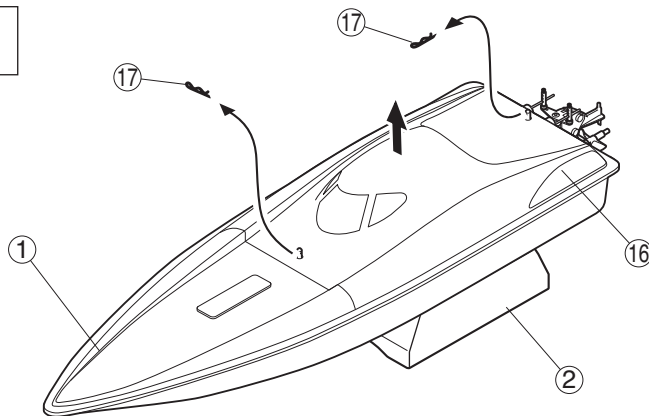

2 プロポ / Radio
 RC-Anlage / Radio / Equipo de radio

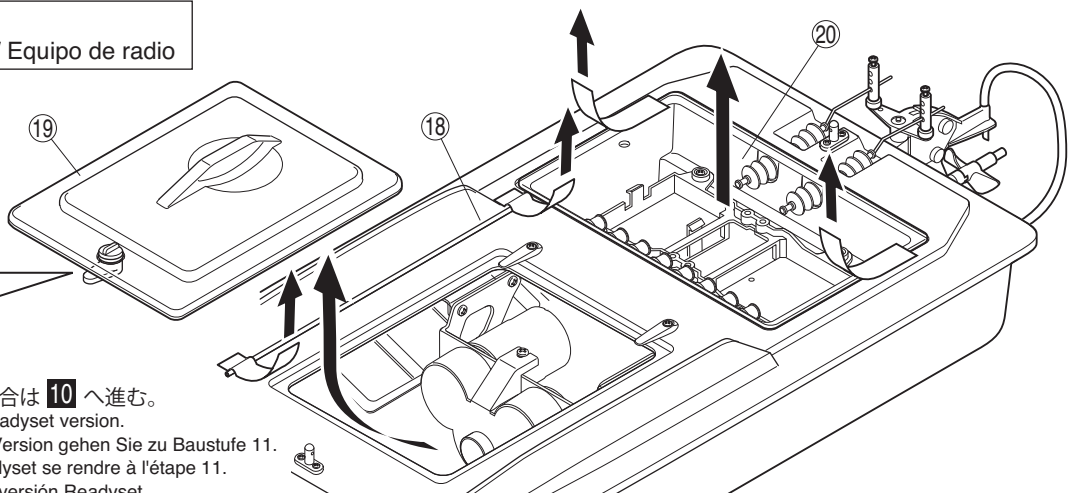
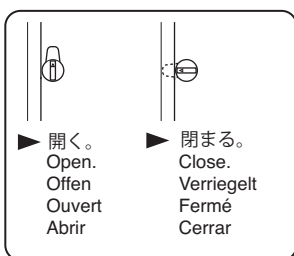

- レディセットの場合は 10 へ進む。**
 Go to Step 11 for Readysset version.
 Fuer die ReadySet-Version gehen Sie zu Baustufe 11.
 Pour la version Readysset se rendre à l'étape 11.
 Ir al paso 11 para la versión Readysset.

3

プロポ / Radio RC-Anlage / Radio / Equipo de radio

アンプ
Speed Amp.
Steller
Variateur
électronique
Variador

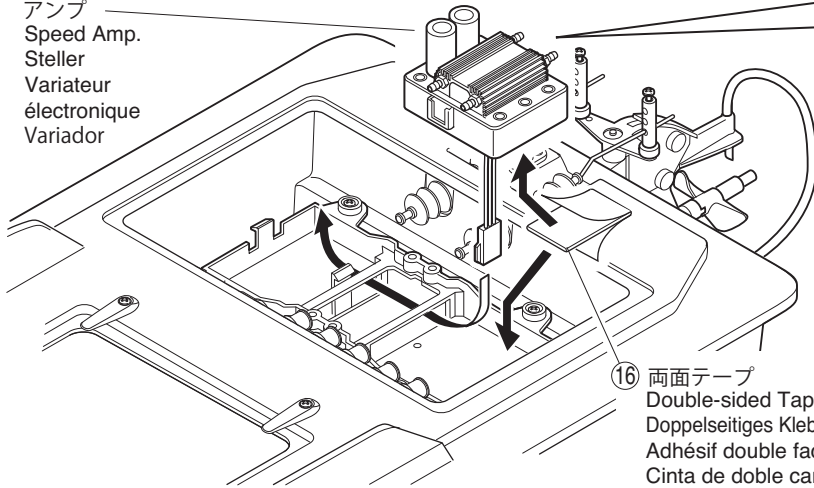

16 両面テープ
Double-sided Tape
Doppelseitiges Klebeband
Adhésif double face
Cinta de doble cara

アンプ
Speed Amp.
Steller
Variateur électronique
Variador

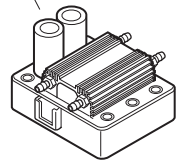

16 両面テープ
Double-sided Tape
Doppelseitiges Klebeband
Adhésif double face
Cinta de doble cara

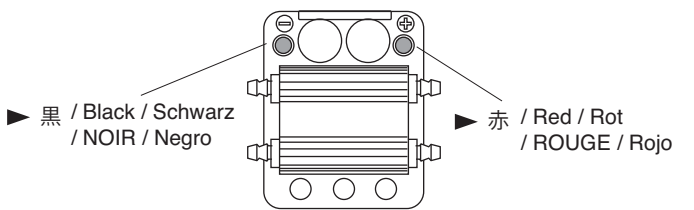
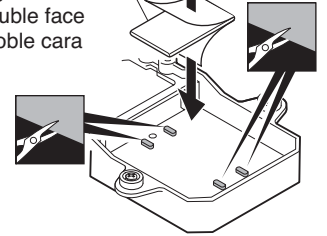

黒 / Black / Schwarz
/ NOIR / Negro

赤 / Red / Rot
/ ROUGE / Rojo

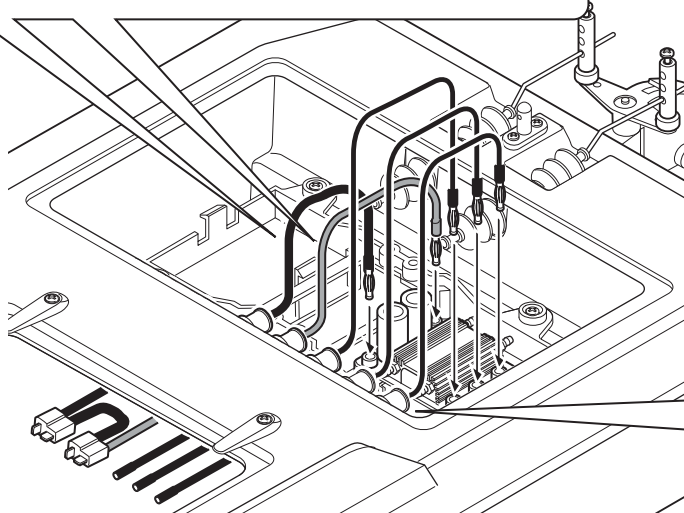

警告
Warning!

▶ コネクターの極性を間違えないように組み立てる。間違えると逆接続になりアンプを破損し事故につながります。
Attach connectors in correct polarity. Connecting in wrong polarity may cause damage to amp. or accidents.
Stecker durchföhren und wieder einsetzen, unbedingt auf die korrekte Polung achten!
Fixer les connecteurs en respectant les pôlarités. Effectuer cette étape avec attention !!!
Instale los conectores respetando la polaridad. Si se equivoca en la polaridad el variador de velocidad podría resultar dañado.

x5

7 ナイロンストラップ
Nylon Strap
Verwenden Sie Kabelbinder
Collier nylon
Abrazadera nylon

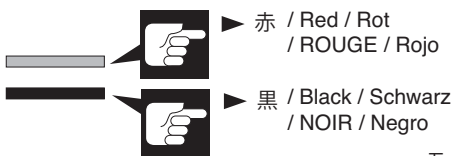
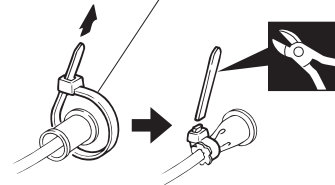

赤 / Red / Rot
/ ROUGE / Rojo

黒 / Black / Schwarz
/ NOIR / Negro

モーターコード
Motor Leads
Motorkabel
Cables moteur
Cables Motor

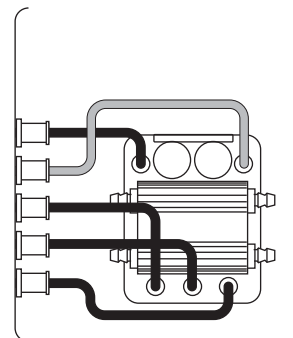
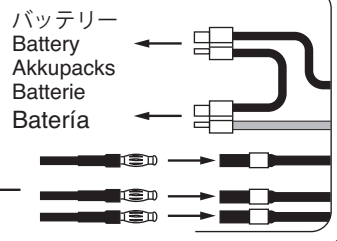

注意して組立てる所。
Pay close attention here!
Vorsicht! Wichtiger Hinweis!
Attention! Avis important!
Preste atención.

x2

2セット組立てる(例)。
Assemble as many times as specified.
Schritt x-mal wiederholen
Assemblez autant de fois qu'indiqué.
Repetir las veces indicadas



余分をカットする。
Cut off excess.
Rest abschneiden
Couper l'excès.
Cortar el sobrante



をカットする。
Cut off shaded portion.
Schneiden Sie die schraffierten
Flächen heraus.
Coupez la partie grisée.
Corte la zona oscurecida.

● 重要な注意事項があるマークです。必ずお読みください。
Read carefully at this symbol!
Hinweise beachten!
Lire attentivement ces symboles.
Fijarse bien cuando aparece este símbolo.



警告
Warning!

4 プロポ / Radio
RC-Anlage / Radio / Equipo de radio



⑧ シリコンチューブをカットして使う。
Cut silicone tube before use
Silikonschlauch abschneiden
Découper la durite comme indiqué.
Cortar el tubo de silicona

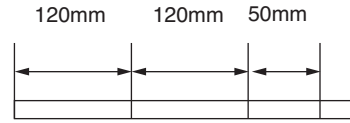

⑧ シリコンチューブ 120mm
Silicone Tube 120mm
Silikonschlauch 120mm
Durite silicone 120mm
Tubo Silicona 120mm

←
前
Front
vorn
Devant
Parte delantera

⑧ シリコンチューブ 50mm
Silicone Tube 50mm
Silikonschlauch 50mm
Durite silicone 50mm
Tubo Silicona 50mm

アンブ
Speed Amp.
Steller
Variateur électronique
Variador velocidad

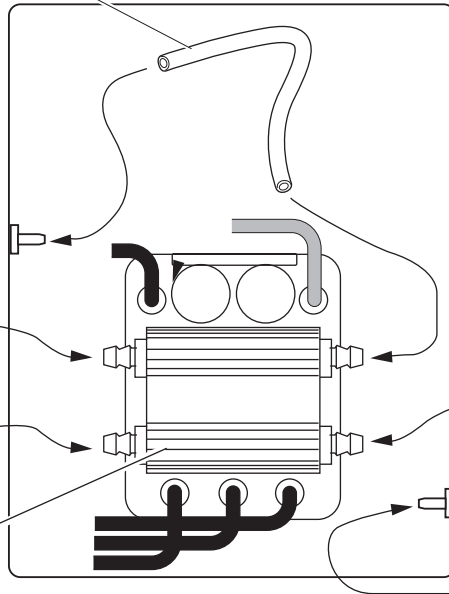

⑧ シリコンチューブ 120mm
Silicone Tube 120mm
Silikonschlauch 120mm
Durite silicone 120mm
Tubo Silicona 120mm

5 プロポ / Radio
RC-Anlage / Radio / Equipo de radio

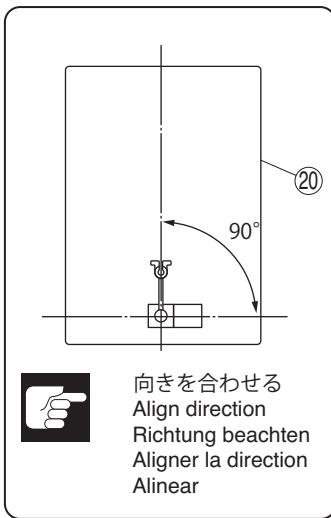

向きを合わせる
Align direction
Richtung beachten
Aligner la direction
Alinear

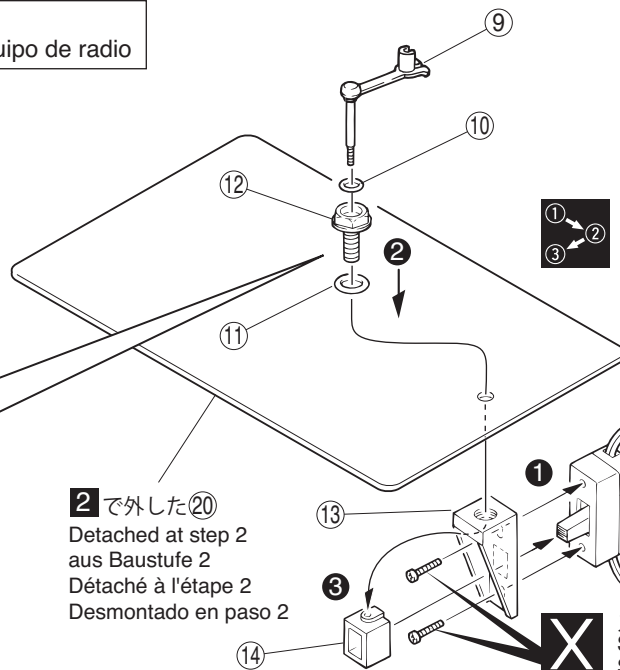

② で外した②②
Detached at step 2
aus Baustufe 2
Détaché à l'étape 2
Desmontado en paso 2



スイッチ
Switch
Schalter
Interrupteur
Interruptor

▶ 向きに注意。
Note the direction.
Einbaurichtung beachten.
Notez le sens.
Fijese en el dibujo.

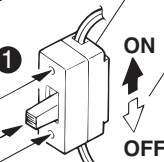

× スイッチ付属
Switch
Schalter
Interrupteur
Interruptor



注意して組立てる所。
Pay close attention here!
Vorsicht! Wichtiger Hinweis!
Attention! Avis important!
Preste atención.



番号の順に組立てる。
Assemble in the specified order.
Bauen Sie die Stufen in der angegebenen Reihenfolge.
Assemblez dans l'ordre indiqué.
Realice el montaje en el orden señalado.

6 プロポ / Radio RC-Anlage / Radio / Equipo de radio

3 x 8mm TPビス
TP Screw
LK Treibschr.
Vis TP
Tornillo TP
----- 4



11mm 11mm

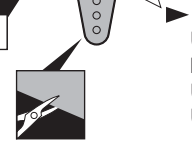
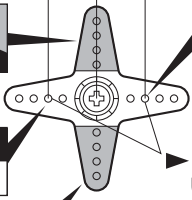

この穴を使う。
Use this hole.
Dieses Loch benutzen.
Utilisez ce trou
Utilice este agujero.

ラダーサーボ
Rudder Servo
Ruderservo
Servo de gouvernail
Servo Dirección

サーボ付属
With servo
Vom Servo
Avec servo
Incluido en
el servo

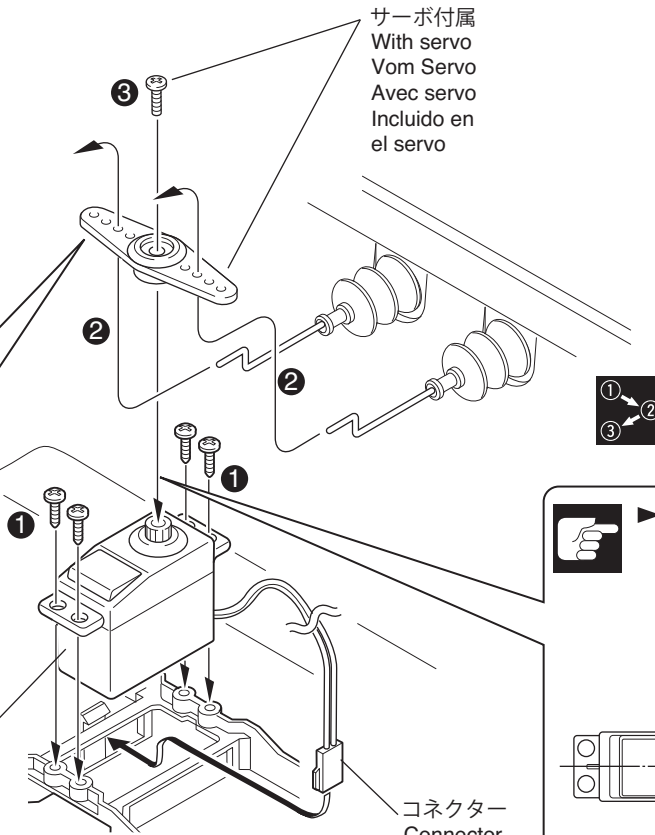

合わせる。
Align correctly
Montieren wie
dargestellt
Aligner correctement
Alinear correctamente

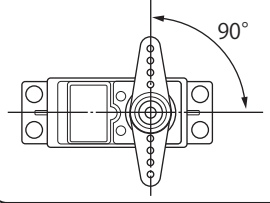

コネクタ
Connector
Stecker
Connecteur
Servo Dirección

7 プロポ / Radio RC-Anlage / Radio / Equipo de radio

▶ プロポの説明書を参考に、コネクタを接続する。
Connect as per radio instruction manual.
Schließen Sie die Servos gemäß der
Bedienungsanleitung Ihrer RC-Anlage an.
Branchez selon la notice de la radio.
Conecte siguiendo las instrucciones del
manual del equipo de radio.

受信機
Receiver
Empfänger
Récepteur
Receptor

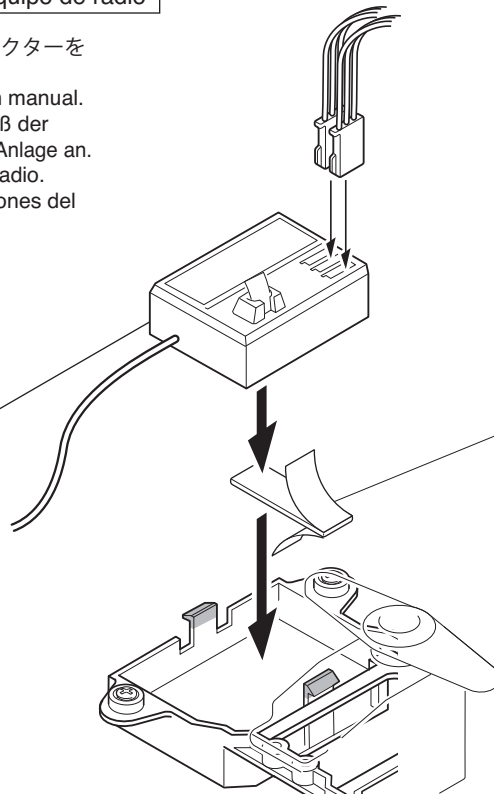

15 両面テープ
Receiver
Double-Sided Tape
Doppelseitiges Klebeband
Adhésif double face
Cinta adhesiva doble cara



注意して組立てる所。
Pay close attention here!
Vorsicht! Wichtiger Hinweis!
Attention! Avis important!
Preste atención.



2mmの穴をあける (例)。
Drill holes with the specified diameter.
Loch bohren wie dargestellt
Percer un trou au diamètre indiqué.
Perforar agujeros



をカットする。
Cut off shaded portion.
Schneiden Sie die schraffierten
Flächen heraus.
Coupez la partie grisée.
Corte la zona oscurecida.

8 プロポ / Radio
RC-Anlage / Radio / Equipo de radio

②
一度外す
Remove first
Erst demontieren
Retirer en premier
Desmontar

▶ アンテナ
Antenna Cord
Antennenkabel
Cable d'antenne
Cable antenna

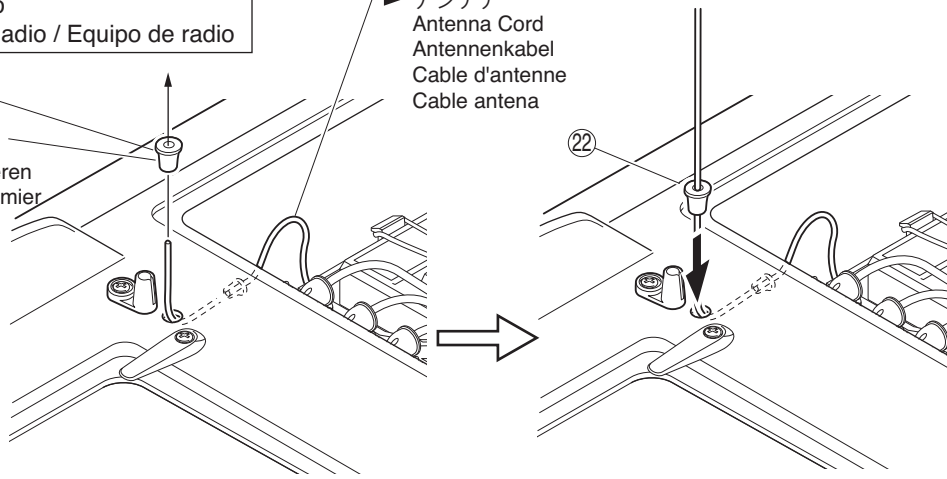

9 プロポ / Radio
RC-Anlage / Radio / Equipo de radio

▶ 平行になるように2.6x12mm TPビス
を締め込む。
Align and fix with 2.6x12mm TP screws
Ausrichten und mit 2,6x12mm
Treibschrauben fixieren
Aligner et fixer la vis TP de 2,6x12mm
Alinear y fijar con tornillos 2.6x12mm TP

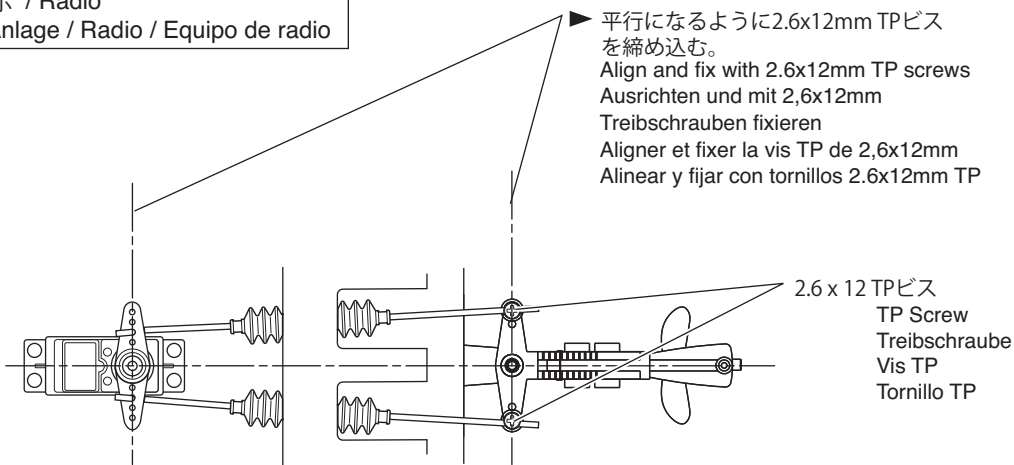

10 プロポ / Radio
RC-Anlage / Radio / Equipo de radio

③ 防水テープ
Tape
Klebeband
Adhésif transparent
Cinta adhesiva transparente

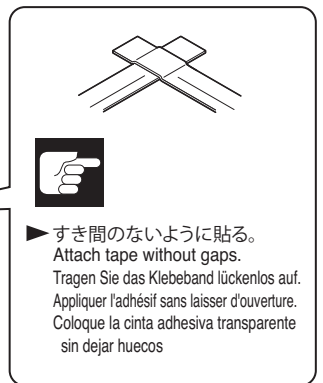
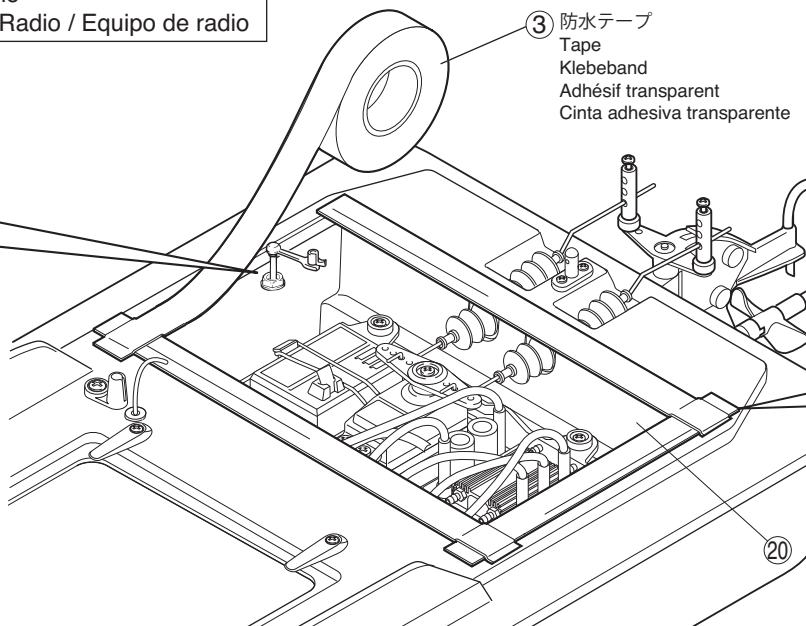
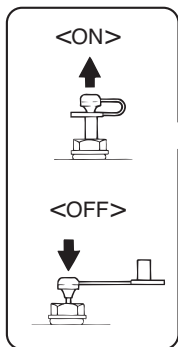

▶ 注意して組立てる所。
Pay close attention here!
Vorsicht! Wichtiger Hinweis!
Attention! Avis important!
Preste atención.

11 プロポ / Radio
RC-Anlage / Radio / Equipo de radio

シリコンチューブ(20mm)
Silicone Tube (20mm)
Silikonschlauch (20mm)
Durite silicone (20mm)
Tubo Silicona (20mm)

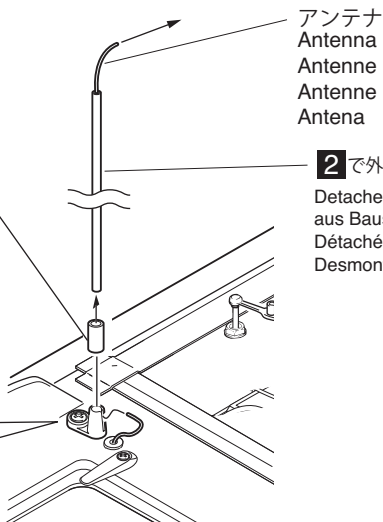
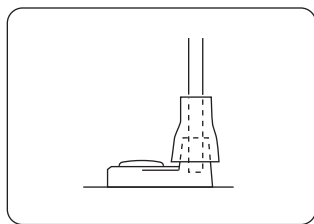

2 で外した **18**
Detached at step 2
aus Baustufe 2
Détaché à l'étape 2
Desmontado en el paso 2

12 バッテリー / Battery
Akkupacks / Batterie / Batería



▶ 走行時のみ接続する。
Connect when using the model.
Verbindung herstellen zum Betrieb
des Modells.
Brancher lors de l'utilisation du modele.
Conectar a la hora de utilizar el modelo.

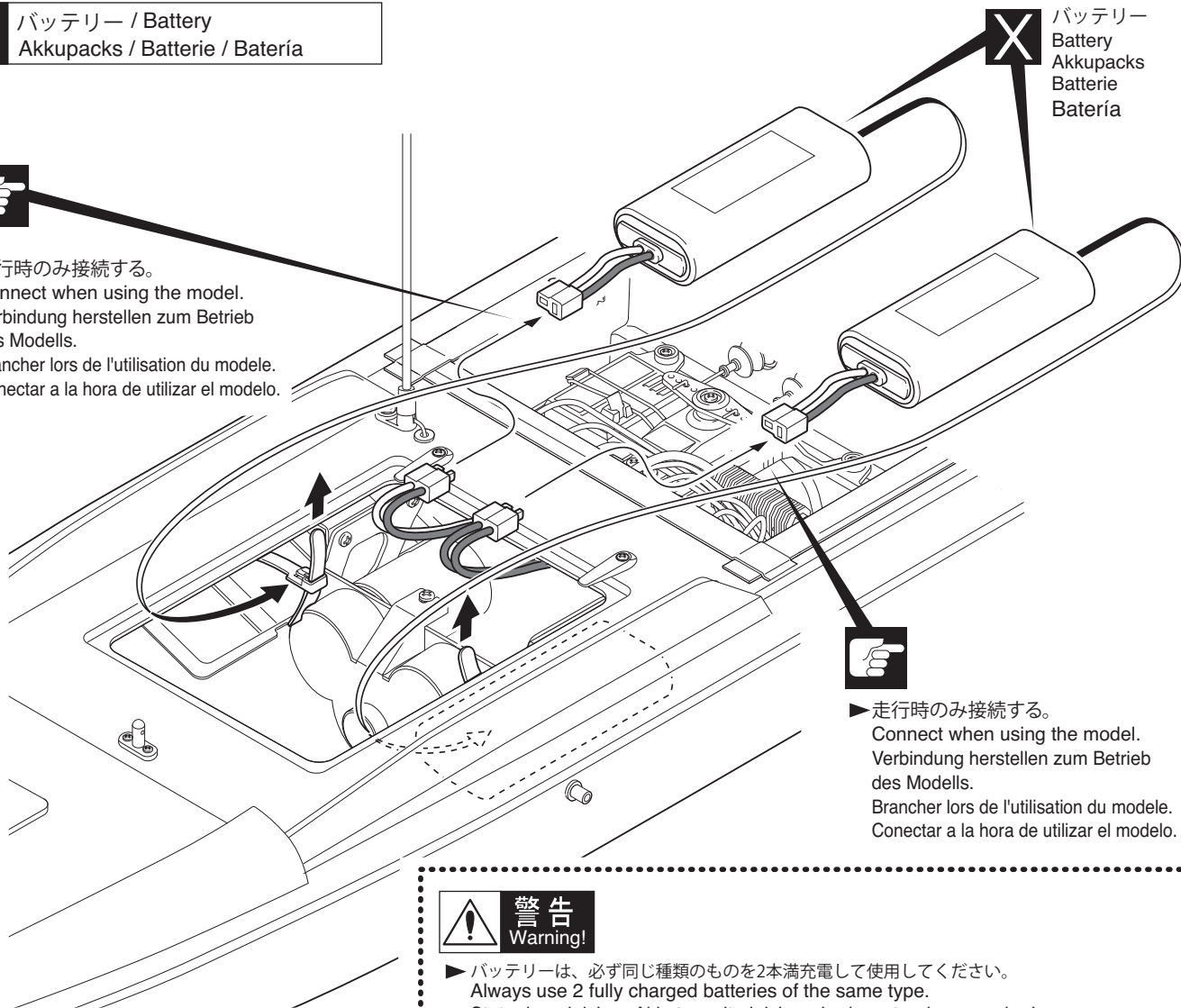

X バッテリー
Battery
Akkupacks
Batterie
Batería

▶ 走行時のみ接続する。
Connect when using the model.
Verbindung herstellen zum Betrieb
des Modells.
Brancher lors de l'utilisation du modele.
Conectar a la hora de utilizar el modelo.



▶ バッテリーは、必ず同じ種類のを2本満充電して使用してください。
Always use 2 fully charged batteries of the same type.
Stets den gleichen Akkutyp mit gleichem Ladezustand verwenden!
Utiliser toujours 2 batteries charger en même temps.
Utilice siempre 2 baterías cargadas del mismo tipo



注意して組立てる所。
Pay close attention here!
Vorsicht! Wichtiger Hinweis!
Attention! Avis important!
Preste atención.



別購入品。
Must be purchased separately!
Nicht enthalten
Doit-être acheté séparément !
Debe comprarse por separado

● 重要な注意事項があるマークです。必ずお読みください。
Read carefully at this symbol!
Hinweise beachten!
Lire attentivement ces symboles !
Fijarse bien cuando aparece



13 船体 / Hull Rumpf / Coque / Casco

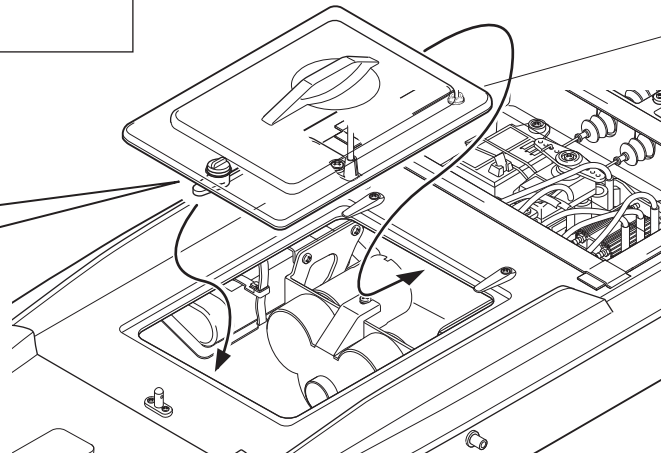
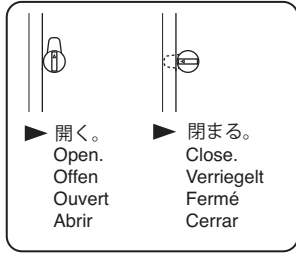

2 で外した **19**
 Detached at step 2
 aus Baustufe 2
 Détaché à l'étape 2
 Desmontado en el paso 2

14 キャビン / Cabin Deck / Cabine / cabina

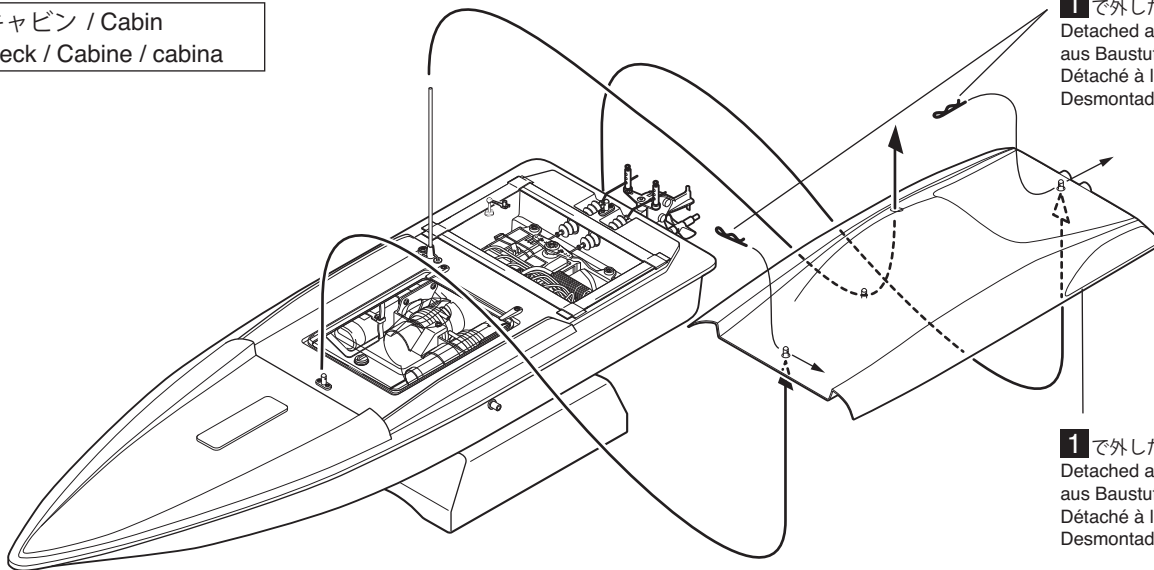

1 で外した **17**
 Detached at step 1
 aus Baustufe 1
 Détaché à l'étape 1
 Desmontado en el paso 1

1 で外した **16**
 Detached at step 1
 aus Baustufe 1
 Détaché à l'étape 1
 Desmontado en el paso 1

15 デカール / Decals Aufkleber / Autocollants / Adhesivos

▶ 図の位置に**1**から順にデカールをはる。
 Apply the decals to the positions indicated in numerical order.
 Tragen Sie die Aufkleber in der Reihenfolge ihrer Nummern auf.
 Appliquez les autocollants dans l'ordre de leur numéro.
 Coloque los adhesivos siguiendo el orden.

▶ レディセットは組立済みです。
 Decal already applied on Readysset version.
 Die Dekorteile sind in der ReadySet-Version bereits aufgebracht.
 Les autocollants sont déjà apposés sur la version Readysset.
 Adhesivos ya pegados en la versión Readysset.

▶ カッコの中は反対側用のデカールナンバーです。
 The decal numbers between brackets are only for the opposite side.
 Die Aufkleber in Klammern sind für die andere Seite.
 Les autocollants entre parenthèses sont pour le côté opposé.
 Los números entre paréntesis son para el lado opuesto.

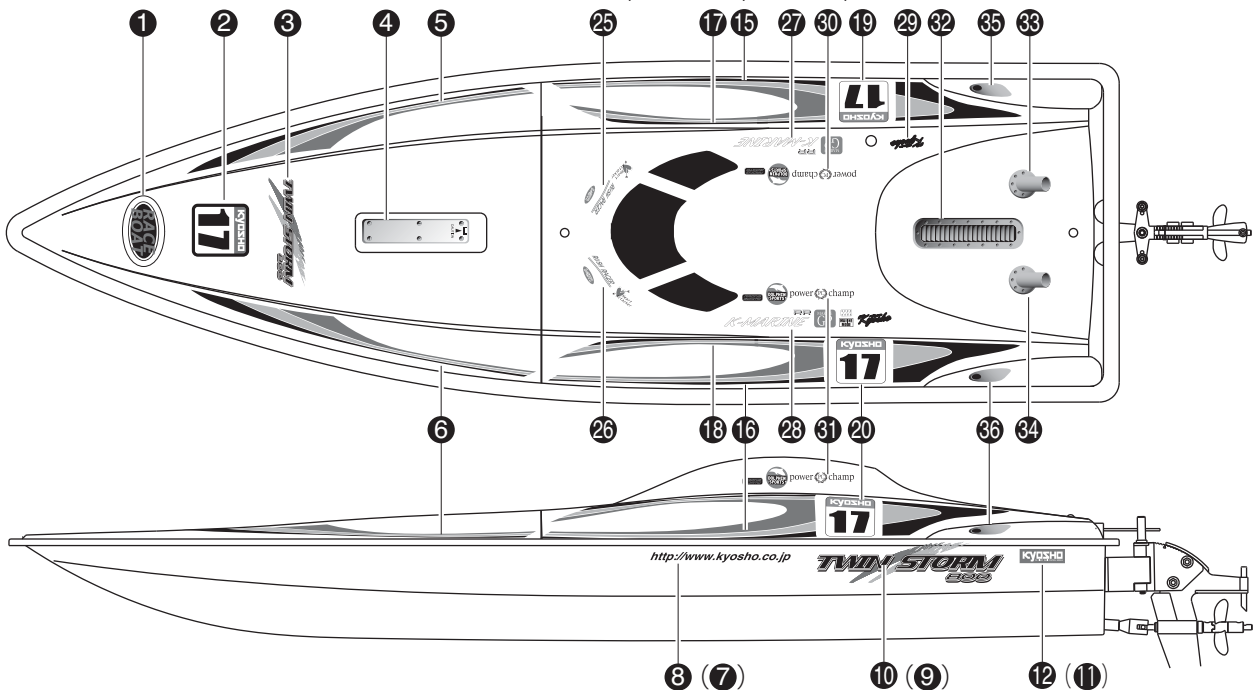

動作の確認と調整 / Checking Movement & Adjustment

Die Bewegungen und Montage ueberpruefen

VERIFICATIONS avant départ / Comprobaciones y ajustes

注意：工場出荷時に調整済ですが、安全のため必ずチェックをしてください。

チェック時、スイッチを入れる前にモーターコードを外してあることを確認してください。

CAUTION : Although basic setting is complete at time of shipment, always check for safety.

When checking, make sure the motor cords are NOT connected before switching power ON.

Achtung : Obwohl Sie Ihr Modell schon fahrfertig erworben haben, ueberpruefen Sie alle Teile auf deren Richtigkeit. Waehrend der Ueberpruefung, stellen Sie sicher, dass das Motorkabel NICHT angeschlossen ist, bevor Sie den Empfaenger angeschaltet haben.

ATTENTION : Même si les réglages sont déjà effectués, TOUJOURS vérifier par précaution que les connecteurs du moteur NE SONT PAS CONNECTÉS lors de la mise sous tension.

PRECAUCION : Aunque el ajuste básico viene realizado de fábrica, realice una comprobación de seguridad. Asegúrese que los cables del motor NO están conectados antes de conectar la alimentación.

- ▶ 送信機のスロットル側のリバーススイッチが“R”になっていることを確認します。

Make sure the Reverse Switch on the lower side of the transmitter is positioned on 'R'.

Stellen Sie sicher, dass der Rückwärtsschalter an der unteren Seite des Senders die Position "R" aufweist.

Vérifier que l'interrupteur de marche arrière sur le côté de l'émetteur (voir illustration) est positionné sur "R".

Asegúrese que el Interruptor de Inversión en la parte inferior de la emisora está en la posición "R".

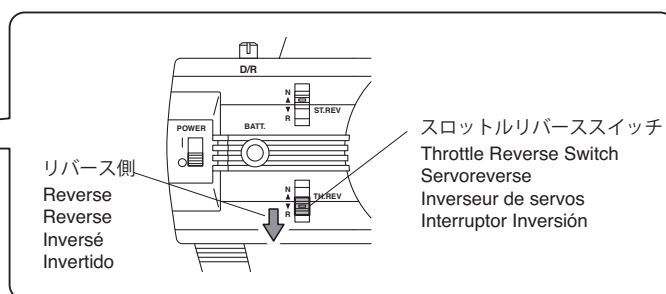
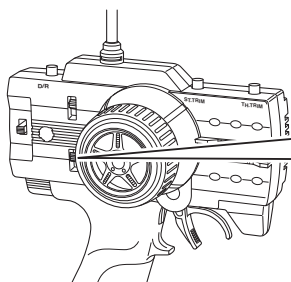

- ▶ スロットルトリムが中立になっていることを確認します。送信機→受信機の順にスイッチをONにします。

Make sure the throttle trim is in the center position.

Switch the transmitter ON and then the receiver.

Bitte sicherstellen, dass die Gastrimmung in mittlerer Position steht.

Anschließend den Hauptschalter am Sender auf ON stellen, erst dann den Empfänger einschalten.

Assurez vous que le trim des gaz est au neutre.

Mettre en route l'émetteur puis le récepteur.

Asegúrese que el trim de gas está en la posición neutral.

Conecte la emisora y luego el receptor.

- ▶ 数秒後に、緑のランプが2回点滅した後、赤いランプが4回点滅します。その後、赤と緑のランプが点灯します。この状態で設定の完了です。

A few seconds later, after the lamp flashes green twice, it will flash red 4 times.

Following this the red and green lamps will remain on.

This indicates setting is complete.

Einige Sekunden später, nachdem die grüne LED zweimal geblinkt hat, blinkt die rote LED viermal. Danach leuchten beide LEDs permanent, die Programmierung ist abgeschlossen.

Quelques secondes plus tard, après que la diode clignote 2 fois verte, elle clignotera 4 fois rouge. Ensuite les diodes rouge et verte reviendront normales.

Unos segundos más tarde, una vez la luz parpadeará en verde dos veces, parpadeará en rojo 4 veces.

Después, las luces roja y verde permanecerán encendidas.

Esto indica que el proceso se ha completado.

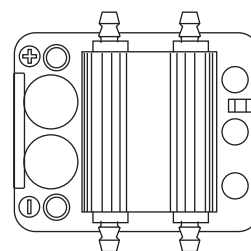

- ▶ モーターコードをつなぎます。ゆっくりとスロットルトリガーをにぎります。この時、前進側にスクリューが回転していればそのまま走航可能です。

(もし逆に後進側にスクリューが回転していた場合は、モーターコードの任意の2本を差し替えもう一度チェックしてください。)

Connect the motor cord. Hold the throttle trigger gently. If the screw starts rotating in the forward direction, the boat is ready to be run.

(If the screw rotates in the reverse direction, swap the connection of the two motor cords and check rotating direction again).

Schließen Sie den Motor am Regler an. Geben Sie vorsichtig Gas und prüfen Sie die Drehrichtung der Schraube.

Dreht sich die Schraube in der falschen Richtung, müssen zwei beliebige Kabel des Motors am Regler vertauscht werden.

Connecter le câble moteur. Maintenir la command de gaz sans forcer. Si l'axe tourne dans le sens de la marche avant, le bateau est prêt a être utilisé.

(Si l'axe tourne dans le sens inverse intervertir 2 câbles moteur et vérifier de nouveau le sens de direction)

Conecte el cable de motor. Apriete el gatillo de gas suavemente, si la hélice comienza a girar en sentido correcto, la lancha está lista para navegar.

(Si la hélice gira en sentido contrario, cambie la situación de conexión de los dos cables y compruebe la dirección de la rotación de nuevo).

<ヒートプロテクション機能>
 < Overheating Protection Function >
 < Überhitzungs-Schutzfunktion >
 < Protection thermique >
 < Función Protección Sobrecalentamiento >

- スピードコントローラーには過負荷防止回路が組み込まれており、高温になると自動的に動作を停止します。
 The speed controller features circuit breaker protection and automatically cuts out if it overheats.
 Der Regler besitzt einen Überlastungsschutz und schaltet automatisch ab, wenn dieser überhitzt.
 Le variateur électronique de vitesse est équipé d'un système coupe circuit en cas de sur-chauffe.
 El variador de velocidad incorpora un circuito de protección que corta automáticamente en caso de sobrecalentamiento. (the rest must be delete).

<ロストRxプロテクション機能>
 < Lost Rx Protection Function >
 < Empfangsverlust-Schutzfunktion >
 < Fail Safe >
 < Funcion de la proteccion de señal perdida >

- 走航中に万が一送信機の電源が途切れた場合、自動的にブレーキがかかります。

(スロットルトリガーがニュートラルの場合を除く)

この安全機能により暴走による危険を防止します。

Brakes are automatically applied if, for example, the transmitter batteries run down while driving.
 (except when the throttle is in neutral.)

This safety function is designed to prevent loss of control.

Die Bremse greift automatisch, wenn beispielsweise die Senderzellen während der Fahrt zu viel Spannung verlieren (außer der Gashebel steht in Neutralposition).

Diese Sicherheitsfunktion soll den Kontrollverlust des Modells verhindern.

Les freins s'actionnent automatiquement si, par exemple, les batteries de l'émetteur se vident entièrement pendant que vous roulez (sauf si la gâchette des gazs est au neutre).

Cette fonction permet de prévenir les pertes de contrôle.

El freno es automáticamente aplicado si, por ejemplo, las baterías de la emisora de descargan durante el funcionamiento (excepto cuando el gas está en neutral).



注意

Cautions !

Achtung !

Attention !

Precaución

<オートカutoff機能>
 < Auto-Cut Off Function >
 < Automatische Abschalt-Funktion >
 < Coupure automatique >
 < Función de Corte Automático >

- バッテリーの過放電を防ぐため、オートカutoff機能が搭載されています。スピードコントローラーのランプが点滅し、スロットルが停止したら走航をやめ、バッテリーを充電してください。

The auto-cut function operates to prevent the battery power from running too low. When the speed controller lamp flashes and the throttle stops, cease operating the model and recharge the battery.

Die Auto-Cut-Funktion verhindert eine Tiefentladung des Akkus. Wenn der Motor stehen bleibt und die LED am Regler blinkt, Betrieb einstellen und den Akku erneut laden.

La fonction auto-cut agit pour empêcher que la batterie devienne trop faible. Lorsque la diode du variateur clignote et que les gaz s'arrêtent, cesser d'utiliser le modèle et recharger la batterie.

La función corte automático funciona para prevenir que la batería se descargue por completo.

Cuando la luz del variador de velocidad parpadea y el gas se detiene, detenga el modelo y recargue la batería.

※ニッケル水素バッテリー使用時、急激な負荷がかかった時などにボートが一時的にストップする場合があります。

When using a Nickel Metal Hydride battery, a sudden surge in power can cause the boat to stop temporarily.
 Beim Betrieb des Modells mit NiMH-Zellen kann es zu einem plötzlichen Einbruch der Leistung kommen, wenn die Zellen leer sind.

Dans le cas de l'utilisation d'une batterie NiMH, des coupures soudaines de puissance peuvent se produire et stopper le bateau temporairement.
 Cuando utilice una batería Ni-MH, una repentina subida del voltaje puede causar que la lancha se detenga momentáneamente.

モータースペック / Motor Spec / Features des Motors
 Spécifications de moteur / Características Motor

● 抵抗 : 0.0094Ω
 Resistance : 0.0094Ω
 InnenWiderstand : 0.0094Ω
 Résistance : 0.0094Ω
 Resistencia : 0.0094Ω

● 無負荷時電流 : 2.9A
 No-load Current @8.4V : 2.9A
 Lehlrauf Stromstärkeaufnahme : 2.9A
 Consommation : 2.9A
 Corriente sin carga : 2.9A

● ターン数 : 9ターン
 No. of Turns : 9 Turn
 Anzahl der Wicklungen : 9 Turn
 Bobinage : 9 tours
 No. de vueltas : 9 Vueltas

● KV値 : 2250RPM/V
 KV Value : 2250RPM/V
 Leistung : 2250RPM/V
 Régime (en KV) : 2250RPM/V
 Rev por voltio : 2250RPM/V

● 連続最大電流 : 80A
 Continuous Max. Current : 80A
 Dauerlast : 80A
 Courant maximum en continu : 80A
 Corriente Continua Max. : 80A

● 最大電流 : 100A
 Max. Current : 100A
 maximaler Strom : 100A
 Courant maximum : 100A
 Corriente max. : 100A

スピードコントローラースペック / Speed Controller Spec / Features des Reglers
 Spécifications du variateur / Variador de Velocidad

- 入力電圧 : 8~14セルニッケル水素バッテリー (Ni-MH) 1本~2本 (9.6V ~ 16.8V)
 Input Voltage : 8~14-cell Ni-MH battery x 1 ~ 2 (9.6V ~ 16.8V)
 or 3~5 cell Lipo Battery (11.1V ~ 18.5V)
 Betriebsspannung : 8~14-Zellen-NiMH-Akku x 1 - 2 (9.6V ~ 16.8V)
 oder 3- bis 5-Zellen-LiPo-Akku (11.1V ~ 18.5V)
 Voltage : Batterie 8~14 éléments Ni-MH x 1 ~ 2 (9.6V ~ 16.8V)
 ou batterie Lipo 3 - 5 éléments (11.1V ~ 18.5V)
 Voltaje entrada : 8~14-celula bateria Ni-MH x1 (9.6V ~ 16.8V)
 O 3~5 celula bateria Lipo (11.1V ~ 18.5V)
- 連続最大電流 : 160A
 Continuous Max. Current : 160A
 Dauerlast : 160A
 Courant maximum en continu : 160A
 Corriente Continua Max. : 160A
- ピーク電流 : 200A
 Peak Current : 200A
 Spitzenstrom : 200A
 Courant en crête : 200A
 Corriente Max inst. : 200A
- 重量 : 104g
 Weight : 104g
 Gewicht : 104g
 Poids : 104g
 Peso : 104g
- サイズ : 57 x 50 x 35mm
 Size : 57 x 50 x 35mm
 Abmessungen : 57 x 50 x 35mm
 Dimensions : 57 x 50 x 35mm
 Tamaño : 57 x 50 x 35mm
- 自動送信機および設定機能 (ボタンによる設定不要)
 Automatic transmitter and setup functions (setup by buttons is not required).
 Automatisches Setup, kein Setupknopf notwendig.
 Reconnaissance automatique de l'émetteur et des fonctions de réglages.
 Ajuste de funciones automático (no es necesario ajustar con los botones).
- 前進、ブレーキ、後進
 Forward, Brake, Reverse.
 Vorwärts, Bremse, Rückwärts.
 Avance, Frein, Marche Arrière.
 Delante, freno, reversa.
- センサーレスモーターのみ対応
 Only compatible with sensorless motors.
 Nur kompatibel mit sensorlosen Motoren.
 Uniquement compatible avec les moteur de type sensorless.
 Solo compatible con motores sin sensores.
- オートカットオフボルテージ機能
 Auto-cut off voltage function.
 Automatische spannungsbedingte Abschaltfunktion.
 Coupure automatique en cas surtension.
 Auto-corte funcion del voltaje.
- ヒートプロテクション機能
 Overheating protection function.
 Überhitzungs-Schutzfunktion.
 Protection contre la surchauffe.
 Funcion de la proteccion de recalentamiento.
- ロストRxプロテクション機能
 Lost Rx protection function.
 Empfangsverlust-Schutzfunktion
 Fail Safe.
 Funcion de la proteccion de señal perdida.

走航調整 / Adjust Running
 / Justierung des Antriebs / Réglages / Ajustes

- スクリューの角度を変更する事により走航姿勢とスピードの調整を行ないます。
 Adjusting the running posture and the speed by adjusting the angle of propeller.
 Die Justierung des Antriebs
 Ajuster le gouvernail selon le schéma suivant. Eviter de changer l'angle de manière excessive par rapport à la position standard.
 Ajuste la velocidad cambiando el ángulo de la hélice

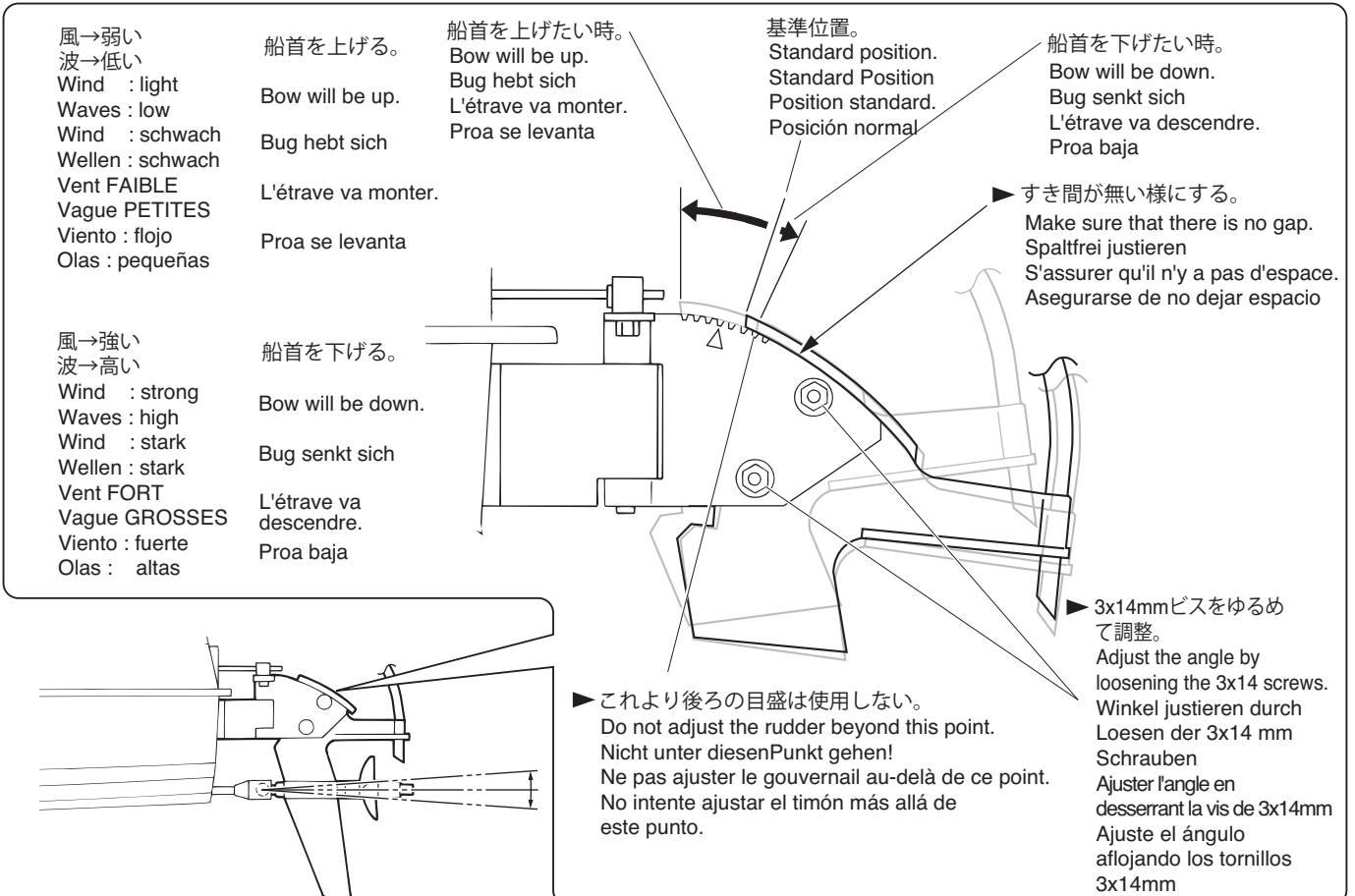

フラップの調整 / Trim Tab Adjustment / Justierung der Trimmklappen
Réglage du trim des flaps / Ajuste de las aletas

- ▶ 基本的には、右側のフラップを少し下げて直進時のかたむきを調整します。
Slightly lower the right Trim Tab to adjust the axis of the hull when running straight.
Rechte Trimmklappe nach unten stellen, damit das Boot gerade im Wasser liegt.
Diminuer légèrement le trim du flap droit afin d'ajuster l'axe de la coque lorsqu'il navigue droit.
Baje ligeramente la Aleta derecha para ajustar el eje del casco al navegar en línea recta.

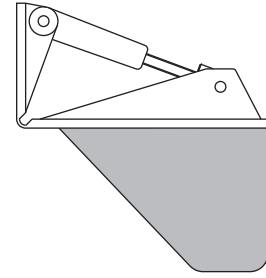
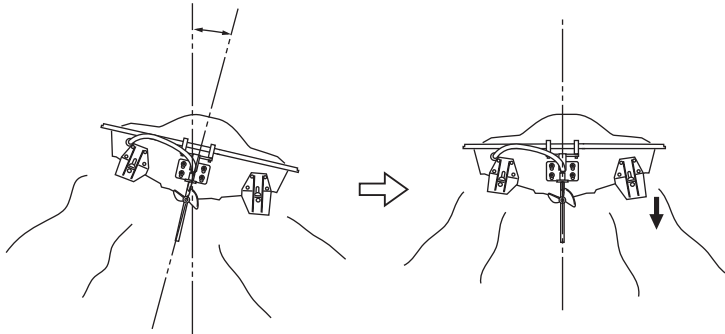

▶ カットする。
Cut off.
Abschneiden
Découper
Cortar

- ▶ 3 x 35mm キャップビスで調整する。
Adjust with 3 x 35mm Cap Screw.
Mit 3x35mm Schraube justieren
Ajuster la vis de 3 x 35mm
Ajuste con el Tornillo Allen 3 x 35mm

しめ込む ⇒ フラップが上がる
Tighten ⇒ Lowers Trim Tab
Anziehen ⇒ Klappe senkt sich
Serrer ⇒ Baisser le trim du flap
Apretando ⇒ Baja la Aleta

ゆるめる ⇒ フラップが下がる
Loosen ⇒ Raises Trim Tab
Lösen ⇒ Klappe hebt sich
Dévisser ⇒ Augmenter le trim du flap
Aflojando ⇒ Se eleva la Aleta

- ▶ 風→弱い
波→低い
Wind : light
Waves : low
Wind : leicht
Wellen : niedrig
Vent : léger
Vagues : petites
Viento : Suave
Olas : bajas



両方のフラップを上げる。
Raise both Trim Tabs
Beide Trimmklappen nach oben trimmen
Augmenter les deux trim de flap
Ambas Aletas se elevan

- ▶ 風→強い
波→高い
Wind : strong
Waves : high
Wind : stark
Wellen : hoch
Vent : fort
Vagues : hautes
Viento : fuerte
Olas : altas



両方のフラップを下げる。
Lower both Trim Tabs
Beide Trimmklappen nach unten trimmen
Baisser les deux trim de flap
Ambas Aletas bajan

取扱いの注意 / OPERATING YOUR MODEL SAFELY / Bedienungshinweise
/ UTILISER VOTRE MODELE EN TOUTE SECURITE / CONSEJOS DE SEGURIDAD



事故やケガ等の危険防止のため、次のことを必ずお守りください
In order to avoid accidents and personal injury, be sure to observe the following:
Bitte beachten Sie die folgenden Sicherheitshinweise
Afin d'éviter tout incidents et problèmes, respecter les conseils suivants :
Lea los siguientes consejos para prevenir posibles accidentes:

- R/Cボートは、湖や河川などの水辺で楽しむものです。操縦する方や同行の方が思わぬ事故に合わないよう
注意し、必ず安全な場所で走航させてください。

With R/C boats, discover a new world of pleasure. Whether you run your boat on lakes, rivers or else-where,
take precautionary measures to avoid accidents.

Bitte beachten Sie beim Betrieb Ihres Modellbootes die folgenden Sicherheitshinweise, um Verletzungen oder
Gefahren zu vermeiden:

Avec votre bateau, découvrez un nouveau monde de plaisir. Partout où vous utilisez votre bateau (lac, rivière ou autres),
respecter les consignes suivantes :

Descubra un nuevo mundo de diversión con los barcos R/C de KYOSHO. Lea atentamente los siguientes
consejos para evitar accidentes que pudieran causar daños a personas y/o propiedades.

- ケガの恐れがあるので回転部分に手や物を入れないようにしてください。

Do not put your hands or any objects into rotating parts,
as this could result in serious accidents!

Fassen Sie niemals in bewegte Teile des Antriebs
Ne jamais mettre votre main ou un objet sur des pièces
en mouvements.

Mantenga las manos alejadas de las piezas móviles.

- 走航直後はモーターやバッテリーなど熱くなっているのでしばらくさわらない。また、連続走航はさせない。

The motor and battery get hot from running.
Do not touch them for a while after running.

Die Teile des Antriebs werden im Betrieb sehr warm, nicht beruehren,
erst abkuehlen lassen.

Le moteur et la batterie chauffent au cours de leur utilisation.

Ne pas les toucher après utilisation !!!

El motor y la batería Ni-Cd se calientan durante el funcionamiento.

Evite tocarlos con las manos mientras o después del funcionamiento.



- 充電中は、バッテリー、充電器ともに発熱するので燃えやすい物の上での充電は火災等、事故の恐れがありますのでおやめください。

Never put the charger and battery near flammable material while charging as this may cause fires!
Legen Sie das Ladegeraet und den Akku niemals auf eine brennbare Unterlage, Brandgefahr
Ne jamais exposer votre batterie à une source de chaleur, celle-ci pourrait prendre feu !!!
Nunca coloque el cargador y la batería NiCd cerca de materiales inflamables mientras esté cargando.



- 次のような場合ショートの原因となり火災等事故の恐れがあり非常に危険です。

Follow these warnings to avoid short circuits that may result in fires or other accidents:
Vermeiden Sie unbedingt Kurzschlusse mit den Akkus!
Dans les circonstances suivantes un court circuit pourrait survenir :
Para evitar cortocircuitos no realice las operaciones abajo indicadas:

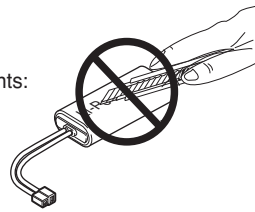

破裂危険

EXPLOSIVE
Explosionsgefahr
EXPLOSION
RIESGO DE EXPLOSION

- バッテリーの分解、改造は絶対にしない。

Never disassemble or modify batteries.

Batterien nicht gewaltsam oeffnen!

Ne jamais démonter ou modifier une batterie.

Nunca intente modificar ni desmontar baterías NiCd.

- バッテリーは有害重金属が使用されています。火中に投げ入れて破裂すると非常に危険ですので、絶対にしない。

Never dispose of batteries into a fire, as these can explode or emit noxious gases from heavy metals used in batteries !
Akkus niemals ins Feuer werfen!

Ne jamais jeter une batterie dans le feu, les gazs alors émis sont très nocifs !!!

Nunca arroje baterías NiCd al fuego ya que podrían explotar emanando gases nocivos.

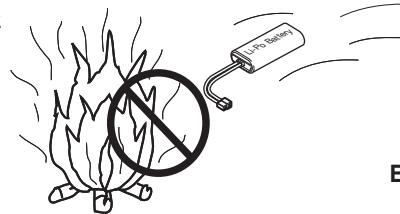

破裂危険

EXPLOSIVE
Explosionsgefahr
EXPLOSION
RIESGO DE EXPLOSION

- 次のような時や、次のような場所では絶対に走航させないでください。思わぬ事故やケガの原因となります。

For accident prevention, do not run your model under the following circumstances:

Zur Vermeidung von Schaeden oder Unfaellen, beachten Sie bitte die folgenden Punkte

Dans les cas suivants, ne pas utiliser votre bateau afin d'éviter tout problème.

No navegue con su modelo bajo las siguientes condiciones:

- 海または海水面など。

In the sea or in other salt water.

Modell nicht im offenen Meer oder in Salzwasser betreiben

En mer ou autre plan d'eau salée.

En el mar ni aguas saladas

- 強風や波浪等の注意報が出ているとき。

In high waves or when storm warnings are in effect.

Modell nicht bei starkem Wellengang oder starker Stroemung betreiben.

Lorsque qu'il y a de grosses vagues ou de l'orage !

En aguas profundas o con corrientes fuertes.

- 人が多い場所。

Always be considerate of other waterway users whilst using this model.

Beachten Sie andere Boote oder Menschen im Wasser!

Lorsque d'autre personne sont autour de vous ou évolue sur le plan d'eau !

Utilice su modelo con precaución cuando haya más embarcaciones navegando.

- 河川が増水しているとき、また流れが速いとき。

When rivers are swollen or their current is strong!

Fahren Sie niemals in der Fahrinne grofler Schiffe!

Lorsque le plan d'eau à un fort courant !

En aguas profundas con corrientes fuertes

- 同じバンドの無線操縦模型がそばにいるとき。

Also, make sure that nobody is using the same frequency as you do at the same time!

Sprechen Sie ihre Frequenz mit anderen Modellpiloten ab!

Aussi, s'assurer que personne n'utilise la même fréquence que vous.

Simple compruebe si hubiera algún otro modelista navegando con la misma frecuencia



- プロポの電池残量が少ないとき。

With weak radio batteries!

Nicht mit leeren Akkus starten!

Lorsque les piles ou batteries sont déchargées.

Cuando las baterías estén descargadas

- 船の動きがおかしい??? とき。

When the boat behaves or operates strangely!

Wenn das Modell nicht auf Ihre Steuerbefehle reagiert, Betrieb sofort einstellen!

Lorsque votre bateau se comporte étrangement !

Cuando el modelo se comporte de forma extraña

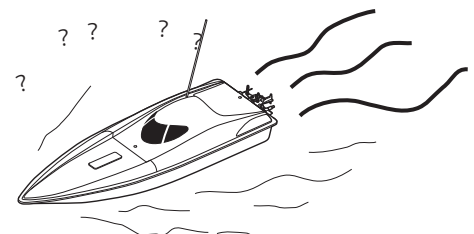



確認する
CHECK
Achtung
ATTENTION
AVISO

- 走航させない時は、必ず電源スイッチを『OFF』にし、安全のため必ずバッテリーのコネクターを抜き、本体より外しておく。発熱、発火の原因になります。

**When NOT using the model, always switch off the receiver and transmitter!
Then disconnect the battery and remove it from the model as it may
lead to overheating and fires!**

**Wenn das Modell lange Zeit nicht
benutzt wird, Akkus aus Modell
& Sender entfernen!**

**Lorsque vous n'utilisez pas votre bateau toujours éteindre le récepteur
puis l'émetteur. Débrancher ensuite la batterie et retirer les piles afin d'éviter
un court-circuits.**

**Cuando no utilice el modelo siempre desconecte la emisora y el receptor
y retire la batería NiCd del modelo.**

- 不要になったバッテリーは捨てずに販売店にお戻しください。

Do not dispose of batteries! Return them to the retail shop!

Alte Akkus nur an fachgerechter Stelle entsorgen, nicht in den Hausmüll werfen!

Ne pas jeter une batterie ! La rapporter à votre magasin.

No tire nunca las baterías a la basura. Devuélvalas a la tienda donde las adquirió.

走航前のチェック / Before Operating / Bevor Sie beginnen / Avant de commencer. / Antes de rodar

- ビスなどのゆるみはありませんか？
- 可動部分はスムーズに動きますか？また、グリス等適切に塗ってありますか？
- 送・受信機の電池はありますか？また、確実に固定されていますか？
- サーボ、リンクージはスムーズで正確に動作しますか？
- コード類が可動部分にこすれたりしていませんか？
- 走航場所は安全ですか？
- 近くで同じバンドで無線操縦模型をしている人はいませんか？
- Ensure all screws are securely tightened.
- Ensure all moving parts move without binding.
Are they greased for non-binding movement?
- Ensure the radio batteries are fresh. Are they securely installed?
- Ensure servos and linkages move without binding.
- Ensure all cords are not touching any moving parts.
- Ensure the area of operation is safe.
- Ensure nobody is on your frequency at the same time.
- Assurez-vous que toutes les vis soient bien serrées.
- Assurez-vous que les pièces en mouvement ne cognent rien.
- Sont-elles bien graissées?
- Assurez-vous que les batteries soient bien chargées. Sont-elles bien fixées?
- Assurez-vous que les servos et leurs connections peuvent être utilisés sans rien cogner.
- Assurez-vous que les câbles ne touchent pas les pièces en mouvement.
- Assurez-vous que la piste où vous roulez est sûre.
- Assurez-vous que personne n'emploie la même fréquence que vous en même temps.
- Überprüfen Sie, ob alle Schrauben festgezogen sind.
- Überprüfen Sie, ob alle beweglichen Teile leichtgängig und an den entsprechenden Stellen gefettet sind.
- Überprüfen Sie, ob die Akkus / Batterien für die RC-Anlage geladen / frisch sind.
- Überprüfen Sie, ob die Servoanlenkungen sich leichtgängig bewegen können.
- Achten Sie darauf, dass keine Kabel in den Antriebsstrang geraten.
- Achten Sie darauf, daß das Gelände für den Betrieb Ihres Modells geeignet ist.
- Achten Sie auf eine Frequenzkontrolle!
- Asegúrese que todos los tornillos y tuercas están bien fijados
- Asegúrese que todas las piezas móviles se mueven suavemente.
- Asegúrese que las baterías están perfectamente cargadas.
- Asegúrese que los varillajes se mueven perfectamente.
- Asegúrese que los cables no contactan con piezas móviles.
- Asegúrese que el área está despejada
- También que nadie esté utilizando la misma frecuencia que usted.

- 1** 送信機 (スイッチ)
Transmitter (Switch)
Schalter für Fernsteuerung
Radiocommande
Emisora (Interruptor)

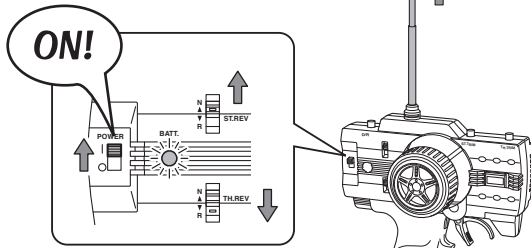

●重要 / IMPORTANT
WICHTIG / IMPORTANT / IMPORTANTE

サーボリバーススイッチ /

Servo Reversing Switch / Servo-Reverse-Schalter
Interrupteur d'inversion des servos / Interruptor de inversión de los servos

ステアリング、スロットルの動作方向を反転させる時に使用します。
このモデルではステアリングはノーマル側、スロットルはリバース側で使用します。

This model uses normal position for steering, and reverse for the throttle.
Schalter Lenkservo auf Normal, Schalter Gas-Funktion auf Reverse.
Utiliser la position NORMALE pour la direction et REVERSE pour les gaz.
En este modelo sitúe la posición normal en la dirección y la inversa en el gas.

- 2** 船体 (スイッチ)
Hull (Switch)
Schalter für Rumpf
Coque
Casco (Interruptor)

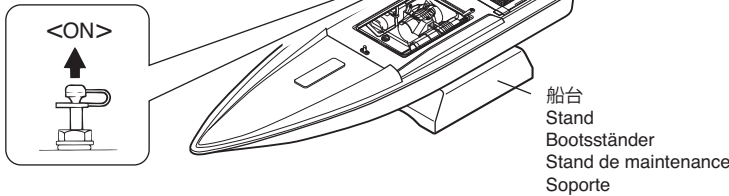

注意



Cautions
Achtung
Attention !
Atención

- ▶ 船体は必ず船台の上に置き、万が一スクリューが回転しても何も触れない事を確かめてからスイッチを入れてください。
Before switching power ON always rest boat on the stand and make sure propeller is clear should it spin.

Bevor Sie das Modell einschalten, unbedingt darauf achten, daß die Schraube sich frei drehen kann!
Avant de mettre sur marche ("ON") l'interrupteur, toujours laisser le bateau sur son stand et s'assurer que l'hélice tourne librement.

Antes de conectar el interruptor, coloque siempre el modelo en el soporte asegurándose de no acercarse a la hélice por si comenzara a girar.

- ▶ 電源をいれるときは必ず送信機のスイッチを先に入れてください。

Always turn the transmitter's power switch ON first!
Schalten Sie zuerst den Sender ein!
Toujours allumer la radiocommande en premier !
Siempre conecte el interruptor de la emisora en primer lugar.

- 3** ラダーのチェック
Checking Rudder
Ruderkontrolle
Vérification de la direction
Comprobación de la dirección

- ▶ ラダーホイールを操作してラダーの動きをチェック。
Move the rudder wheel and check movement of rudder.
Bewegen Sie das Lenkrad und prüfen Sie die Bewegung des Ruders
Actionner le volant de la radio afin de vérifier la commande de direction
Mueva el volante y compruebe el movimiento del timón.

左旋回 Left links Gauche Izquierda	中立 Neutral neutral Neutre Posición Neutral	右旋回 Right rechts Droite Derecha
---	--	---

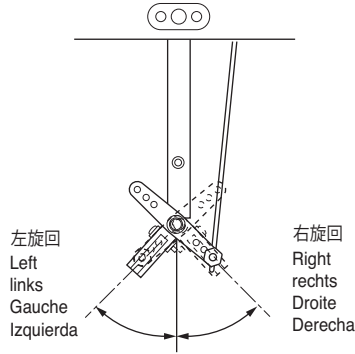
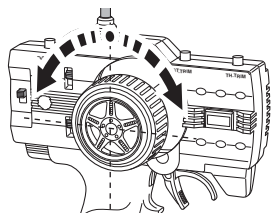

- ▶ ラダーが左右逆の動きになる時は送信機のリバーススイッチの位置を確認してください。

If rudder is moving in opposite direction, refer to page 3 of this guide and check position of Reverse Switch.

Falls sich das Ruder in die falsche Richtung bewegt Servo Reverse Schalter betätigen (siehe Seite 3)

Si la direction bouge dans le sens inverse, se référer à la page 3 de cette notice et vérifier la position de l'inverseur de servo.

Si el timón se mueve en la dirección opuesta, lea la página 3 y compruebe la posición del interruptor de inversión.

- 4** ラダートリム
Rudder Trim
Die Ruder Trimmung
Trim de direction
Trim Dirección

- 船体にバッテリーをつないだ時、ラダーが左右に曲っている場合に調整します。

Adjust if rudder is not straight when power is switched ON.
Mit der Trimmung kann die Neutralstellung des Ruders korrigiert werden.
Ajuster si la bateau ne va pas droit lorsqu'il fonctionne.
Ajuste si el timón no está recto al conectar el equipo RC.

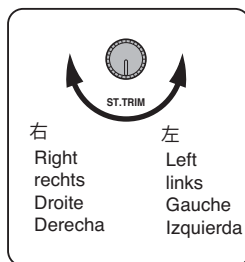

- ▶ ラダーホイールに指を触れない(ニュートラル)ときラダーがまっすぐになるようにラダートリムで微調整します。

Adjust Rudder Trim so rudder is straight when rudder wheel is in neutral (hands off position).
Ruder so justieren, dass es exakt auf neutral steht, wenn das Lenkrad auf neutral steht.

Ajuster le trim de direction si le bateau ne navigue pas droit lorsque le volant de la radio est au neutre.
Ajuste el trim de dirección de manera que el timón esté recto al estar el volante en posición neutral.

- ▶ 走航させる時に再調整します。

Adjust again when running.
Die Feinjustierung erfolgt im Fahrbetrieb
Ajuster la direction avec le trim lorsque la voiture roule.
Ajuste de nuevo al rodar con el modelo

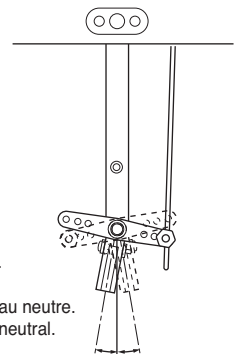
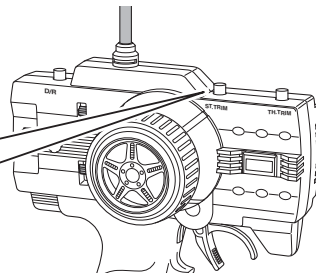

5 スピードコントローラーのチェック
 Check Speed Controller
 Ueberpruefung des Fahrtenreglers
 Vérification du variateur de vitesse
 Comprobación Variador Velocidad

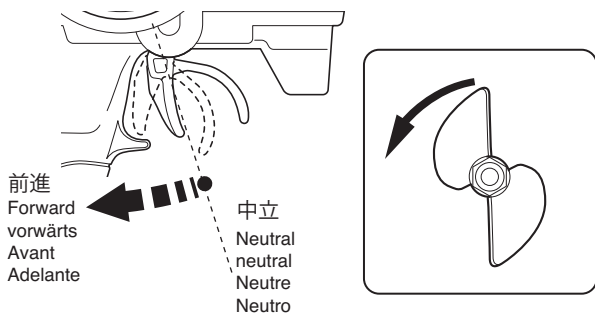

注意
 Cautions
 Achtung
 Attention !
 Atención

▶ 船台の上でスクリューに何も触れない状態で操作と動きを確認してください。
 Place boat on stand, ensure propeller is clear, then check model is working properly.
 Boot so aufbocken, daß sich die Schraube frei drehen kann - prüfen Sie alle Funktionen!
 Placer le bateau sur son stand et s'assurer que l'hélice et les autres pièces en rotation tournent librement.
 Coloque el modelo en el soporte, asegurándose que la hélice no contacta con ningún objeto, ahora compruebe si el timón se mueve correctamente al mover el volante de su emisora.

▶ スロットルトリガーを中立に保ち、スクリューが止まるようスロットルトリムを回して調整します。
 Leave Throttle Trigger in neutral, then adjust Throttle Trim until propeller comes to a complete stop.
 Gashebel auf neutral stellen, anschließend den Motor komplett auf iAUSî trimmen.
 Placer le manche des gaz de la radio au neutre puis, ajuster le trim de gaz jusqu'à ce qu'elle s'arrête complètement.
 Sitúe el Gatillo de Gas en posición neutral, ahora ajuste el Trim de Gas hasta que la hélice no gire.

スロットルトリガー
 / Throttle Trigger / Gashebel
 / Gachette de gaz / frein / Gatillo de Gas

スロットルトリム
 / Throttle Trim / Trimmung für Gas
 / Trim de gaz / frein / Trim Gas

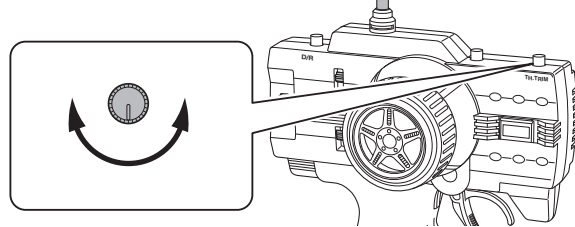
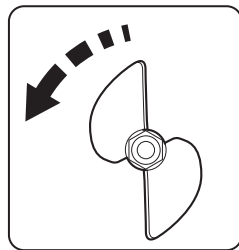
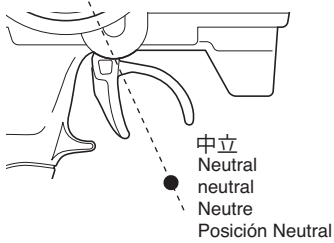

走航が終わったら / AFTER RUNNING . . .
 / Nach dem Betrieb / APRES UTILISATION / DESPUES DE NAVEGAR

1 船を回収する。
 After finishing running, collect your boat.
 Boot aus dem Wasser
 Récupérer votre bateau après utilisation.
 Retire su modelo del agua

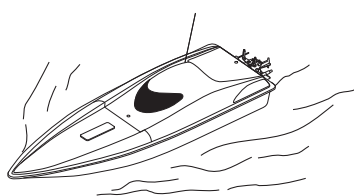

2 受信機のスイッチを切る。
 Switch off the receiver.
 Empfänger ausschalten
 Eteindre le récepteur.
 Desconecte el receptor

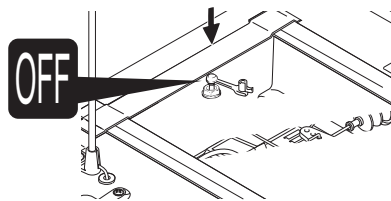

3 送信機のスイッチを切る。
 Switch off the transmitter.
 Sender ausschalten
 Eteindre la radio.
 Desconecte la emisora.

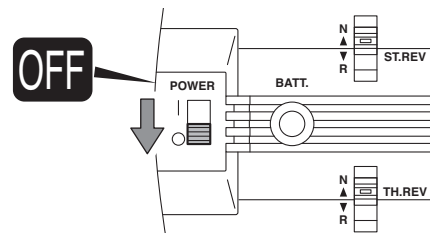

4 船体内部の水分を良く乾かす。
 Remove dirt from the hull.
 Modell reinigen und trocknen
 Essuyer le bateau.
 Limpie el modelo

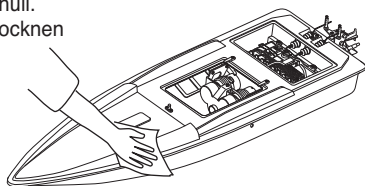

5 バッテリーのコネクターをはずす。
 Disconnect the battery.
 Akku trennen
 Retirer la batterie.
 Desconecte la batería NiCd

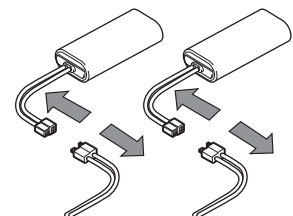

● 走航させない時は、必ず電源スイッチを『OFF』にし、安全のため必ずバッテリーのコネクターを抜き、本体より外しておく。
 発熱、発火の原因になります。
When NOT using the model, always switch off the receiver and transmitter! Furthermore, disconnect the battery and remove it from the model! This may lead to overheat and fires!
Nach dem Betrieb alles ausschalten, Akku vom system trennen und aus dem Modell herausnehmen!
Après utilisation TOUJOURS éteindre la radio et le récepteur et TOUJOURS retirer la batterie.
Cuando no utilice el modelo, desconecte el receptor y la emisora.
También desconecte la batería NiCd y retírela del modelo.



確認する
CHECK
 Achtung
ATTENTION
 AVISO

日常の整備 / EVERYDAY MAINTENANCE.
/ Die Wartung / MAINTENANCE / Después de navegar

- | | |
|---|--|
| <ul style="list-style-type: none"> <input type="checkbox"/> ねじ、ナットのゆるみ、老化をチェック。 <input type="checkbox"/> 回転部分にはグリスを塗っておく。 <input type="checkbox"/> コードが可動部分にこすれたりして破損しているときは修理する。 <input type="checkbox"/> サーボのコードや受信機のアンテナ線が破損しているときは、使用しているプロポメーカーに修理を依頼する。 <input type="checkbox"/> 部品が摩耗または破損していないかチェック。 <input type="checkbox"/> 船体の汚れをとる。 <input type="checkbox"/> 船体に入っている水をよくふき取り、よく乾かす。 <input type="checkbox"/> 金属部品にオイルを塗る。 | <ul style="list-style-type: none"> <input type="checkbox"/> Make sure screws and nuts are securely tightened and other parts are not worn. <input type="checkbox"/> Grease all rotating parts. <input type="checkbox"/> Repair the wiring should cords be damaged or caught in rotating parts. <input type="checkbox"/> Should servo cords and the receiver antenna be damaged, return them to the manufacturer for repair. <input type="checkbox"/> Make sure all parts are neither worn nor damaged. <input type="checkbox"/> Remove dirt from the hull. <input type="checkbox"/> Draw out water from inside the hull. <input type="checkbox"/> Oil the metal parts. |
| <ul style="list-style-type: none"> <input type="checkbox"/> Alle Verschraubungen auf festen Sitz pruefen <input type="checkbox"/> Alle beweglichen Teile nachfetten <input type="checkbox"/> Alle Kabel auf Beschaedigungen pruefen, ggf. neu isolieren oder erstzen. <input type="checkbox"/> Pruefen Sie die Antriebsteile auf Verschleiff <input type="checkbox"/> Modell nach jeder Fahrt reinigen <input type="checkbox"/> Entfernen Sie saemtliche Feuchtigkeit aus dem Inneren des Rumpfes | <ul style="list-style-type: none"> <input type="checkbox"/> S'assurer que les vis et autres pièces soient bien serrées. <input type="checkbox"/> Graisser toutes les pièces en mouvement. <input type="checkbox"/> Vérifier toutes les tringleries. <input type="checkbox"/> Vérifier le branchement des cables. S'assurer qu'ils ne soient pas coupés. <input type="checkbox"/> S'assurer que les pièces ne soient pas endomagées. <input type="checkbox"/> Essuyer la coque du bateau. <input type="checkbox"/> Retirer l'eau du bateau. <input type="checkbox"/> Nettoyer avec de l'huile les pièces métales. |
| <ul style="list-style-type: none"> <input type="checkbox"/> Asegúrese que los tornillos y tuercas están bien fijados y que todas las piezas estén en correcto estado. <input type="checkbox"/> Engrase todas las piezas móviles. <input type="checkbox"/> Repare los cables y piezas defectusas. <input type="checkbox"/> Utilice siempre recambios originales KYOSHO <input type="checkbox"/> Si observa que los cables de servo o antena del receptor están rotos, acuda a la tienda donde los adquirió para su reparación. <input type="checkbox"/> Compruebe periódicamente todas las piezas mecánicas. Limpie la suciedad del casco. Vacíe el agua del interior del casco. | |

故障かなと思う前に / TROUBLE SHOOTING
/ Probleml sungen / EN CAS DE PROBLEMES... / GUIA DE PROBLEMAS

症 状

原 因

対 策

- | | | |
|--------------------------------------|---|--|
| <p>アンプが動かない。</p> | <p>送、受信機のスイッチがはいっていない。
送信機の電池がない。
配線をまちがえている。</p> | <p>送、受信機のスイッチを入れる。
新しいものに交換する。
プロポの説明書をよく読んでコネクターを接続する。</p> |
| <p>モーターがまわらない。</p> | <p>バッテリーの容量不足。
配線をまちがえている。
コネクターの接触不良。
モーターの故障。</p> | <p>バッテリーを充電する。
説明書をよく読んで配線する。
コネクターのはめこみをきつくする。
モーターを交換する。</p> |
| <p>モーターはまわるが走らない。</p> | <p>ジョイントがついていない。
または、ビスがゆるんでいる。</p> | <p>ジョイントを止めているビスをしめる。</p> |
| <p>スクリューを手でまわすと重い
またはまわらない。</p> | <p>回転部分にゴミやホコリがつかまっている。</p> | <p>ゴミやホコリを取り除きグリスを塗っておく。</p> |
| <p>スピードコントロールスティックをはなしても船がとまらない。</p> | <p>アンプの調整不良。</p> | <p>プロポのトリムで調整する。
このとき、全開に入らないようなら説明書を読んでアンプをもう一度調整する。</p> |
| <p>走航中アンプの保護回路が作動して一時的に走航できなくなる</p> | <p>駆動が重い。
オーバーヒートしている。
バッテリーの残量が不足している。</p> | <p>回転部分のゴミを取除きグリスを塗る。
アンプが冷めるまで休ませる。
バッテリーを冷ましてから充電する。</p> |

PROBLEM

CAUSE

TO SOLVE

Speed amp. does not work.

Transmitter and/or receiver is not switched on.
Transmitter batteries are weak.
Improper radio installation.

Switch on.
Replace with new batteries.
Correct as per radio instruction manual.

Motor does not rotate.

Battery capacity is insufficient.
Improper radio installation.
Loose connectors.
Motor trouble.

Recharge battery.
Correct as per instruction manual.
Make connectors tighter.
Replace with new motor.

Motor rotates but boat will not run.

Joint is not installed.
Or, screws are loose.

Tighten screws holding joint.

When rotating by hand, propeller feels heavy or does not rotate.

Dirt entered rotating parts.

Clean and regrease.

Even when releasing speed control, boat will not stop.

Improper speed amp. adjustment.

Adjust speed control trim on transmitter. Should speed not return to neutral, readjust speed amp as per instruction manual.

Electric Speed Controller stops temporarily and does not run.

Shaft does not rotate smoothly and causes extra load.
Over heat
Low Battery Charge.

Clean around the shaft and apply Grease.
Cool Down.
After cooling down, charge battery enough.

Problem

Ursache

Abhilfe

Steller arbeitet nicht

Sender und / oder Empfänger sind ausgeschaltet
Senderakkus sind leer
Falsche RC-Installataion

Komponenten einschalten
Frische Akkus einsetzen
Installation korrekt vornehmen, siehe Anleitung

Motor dreht sich nicht

Akku ist leer
Falsche RC-Installataion
Stecker lose
Motor defekt

Akkus laden
Installation korrekt vornehmen
Steckverbindungen nachbiegen
Motor austauschen

Motor dreht, aber Boot bewegt sich nicht

Mitnehmer ist lose,
Welle dreht durch

Alle Schrauben nachziehen

Beim Drehen von Hand, laesst sich der Schiffspropeller nur schwer drehen

Schmutz in der Antriebswelle

Antrieb reinigen und neu fetten

Boot stoppt nicht, trotz Neutral-Position des Gashebels

Falsche Justierung des Stellers

Steller gemaefl Anleitung neu justieren

Der elektronische Drehzahlsteller arbeitet zeitweise nicht

Die Antriebswelle ist schwergüingig
Der Regler istüberhitzt
Der Antriebsakku ist leer

Antriebswelle komplett ausbauen, reinigen und gut fetten
Regler abkühlen lassen
Akku abkühlen lassen und erneut laden

Problème

Cause

Solution

Le variateur électronique ne fonctionne pas

La radio et/ou le récepteur ne sont pas sur "ON"
Les piles de la radio sont vides
La radio est mal installée

Mettre sur "ON" les interrupteurs.
Remplacer les piles.
Se référer à la notice.

Le moteur ne fonctionne pas.

La batterie n'est pas chargée
La radio est mal installée
Mauvais branchement
Problème moteur

Recharger la batterie
Se référer à la notice.
Vérifier tous les branchements
Changer de moteur si nécessaire.

Le moteur fonctionne mais pas le bateau.

Problème dans la transmission du bateau

Resserez les vis et vérifier toute la transmission du bateau .

L'hélice tourne difficilement

De la poussière empêche la rotation de l'hélice.

Nettoyer l'hélice et la graissée.

Le bateau ne s'arrête pas

Mauvais réglages du variateur

Se référer à la notice pour effectuer le réglage du variateur électronique.

Le variateur s'arrête temporairement et ne fonctionne plus.

L'axe de transmission ne tourne pas librement.
Il y a une surchauffe.
La batterie est déchargée.

Appliquer de la graisse sur les pièces en mouvements.
Laisser refroidir.
Laisser refroidir la batterie, puis la recharger complètement.

PROBLEMA

CAUSA

SOLUCION

Variador no funciona.	Emisora y/o receptor desconectados	Conectar
	Baterías emisora descargadas	Recargar o colocar baterías nuevas
	Instalación equipo de radio mal efectuada.	Corregir siguiendo las instrucciones del equipo de radio
El Motor no gira.	Batería descargada	Recargar batería
	Equipo de radio mal instalado	Corregir
	Conectores sueltos	Volver a efectuar la conexión
	Motor estropeado.	Instalar un nuevo motor
El Motor funciona pero el modelo no navega	Junta no instalada, o tornillos sueltos	Apretar tornillos.
Al girarla con la mano, la hélice no gira o es difícil hacerla girar	Suciedad en las piezas mecánicas.	Limpiar y reengrasar.
El modelo no se detiene.	Varillaje mal ajustado	Ajustar el trim de gas en la emisora. Si el variador de velocidad no retorna a la posición neutral, reajustar el varillaje.
El Variador de Velocidad se para y no funciona.	El eje no gira suavemente.	Limpiar el eje y aplicar grasa.
	Sobrecalentamiento.	Dejar enfriar.
	Batería descargada.	Una vez enfriada, recargar la batería.

● 分解図1 / EXPLODED VIEW 1 / Explosionszeichnung 1 / VUE ECLATEE 1 / DESPIECE 1

一部パーツ販売していないパーツがあります。
 Note that some parts are not sold as spare parts!
 Einige Teile sind nur im Sammelpack erhältlich!
 Les pièces signalées uniquement par un nombre clé ne sont pas vendues seules !
 Algunas piezas no se venden individualmente.

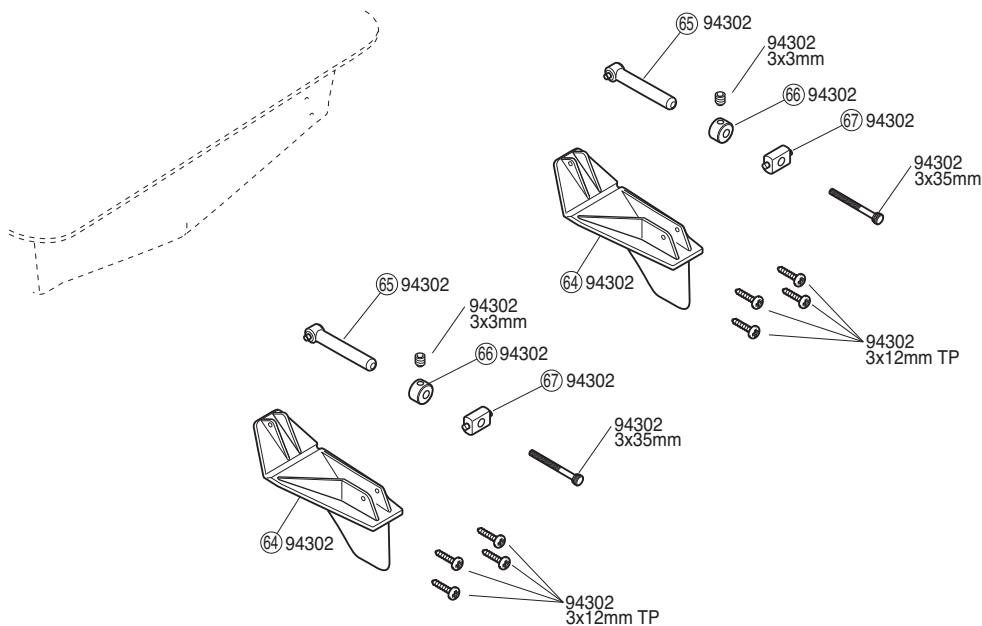

● 分解図 2 / EXPLODED VIEW 2 / Explosionszeichnung 2 / VUE ECLATEE 2 / DESPIECE 2

一部パーツ販売していないパーツがあります。
 Note that some parts are not sold as spare parts!
 Einige Teile sind nur im Sammelpack erhältlich!
 Les pièces signalées uniquement par un nombre clé ne sont pas vendues seules!
 Algunas piezas no se venden individualmente.

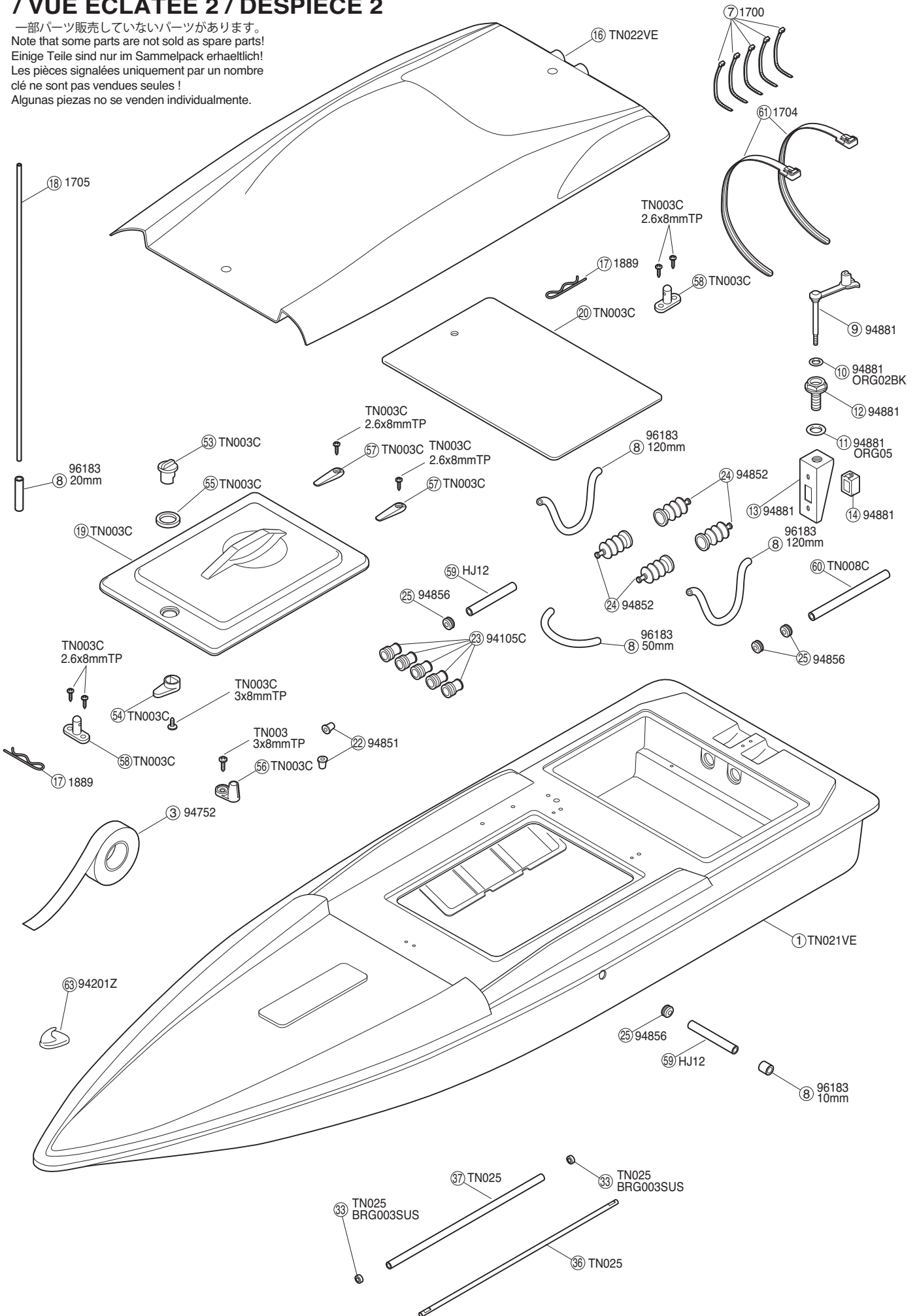

スペアパーツ SPARE PARTS

★: FOR JAPANESE MARKET ONLY.

品番 No.	パーツ名 Part Names	内容 (キーNo.と入数) Description (Key No. & Qty.)	★定価 (税込)
BRG003SUS	ステンレスベアリング 4x8x3 Stainless Ball Bearing 4x8x3	③③x2	735
HJ12	パイプセット Pipe Set	⑤⑨x1	210
ORG02BK	シリコンOリング(P2)ブラック Silicone O-Ring(P2)Black	⑩x10	210
ORG05	シリコンOリング(P5)オレンジ Silicone O-Ring(P5)Orange	⑪x10	420
ORI 61116	ボルテックスマリン800BLモーター VOLTEX Marine 800 BL Motor	③⑤x1	7140
ORI 62059	ボルテックスマリン120BLコントローラー VOLTEX Marine 120 BL Contoroller	⑥⑧x1	10500
TN021VE	船体 (ツインストーム800VE) Hull (Twin Storm 800VE)	①x1	8925
TN022VE	キャビン (ツインストーム800VE) Cabin (Twin Storm 800VE)	⑩x1	2100
TN003C	ハッチセット (ツインストーム800) Hatch Set (Twin Storm 800)	⑱ ⑳ ㉓ ⑤④ ⑤⑤ ⑤⑥ x1 ⑤⑦ ⑤⑧ x2	1680
TN004C	ギヤボックスセット (ツインストーム800) Gear Box Set (Twin Storm 800)	②⑥ ②⑦ ②⑧ ③① ③② x1 ②⑨ ③② x2 ⑥② x8	2940
TN004C-1	ピニオンギヤ 27T Pinion Gear 27T	③②x1	630
TN004C-2	スパーギヤ 40T Spur Gear 40T	③①x1	420
TN004C-3	スパーギヤホルダー Spur Gear Holder	③①x1	735
TN004C-4	シャフトホルダー Shaft Holder	②⑦x1	420
TN025	スタンチューブセット (286) (ツインストーム800) Stern Tube Set (286) (Twin Storm 800)	③⑥ ③⑦ x1 ③③ x2	2100
TN007C	ラジオトレイ (ツインストーム800) Radio Tray (Twin Storm 800)	⑤①x1 ⑤②x2	1050
TN008C	吸水ジョイントパイプ 4x95 Joint Pipe 4x95	⑥①x1	263
TN029VE	デカール (ツインストーム800VE) Decal(Twin Storm 800VE)	デカール一式 Decal 1set	1890
W0148	M3ヘッドワッシャー M3 Head Washer	⑥②x4	630
1704	ニカドストラップ NiCd Strap	⑥①x6	420
1705	カラーアンテナ Color Antenna	①⑧x6	525
96183BL/SG	カラーシリコンチューブ (ブルー/スモークグレー) Color Silicone Tube (Blue / Smoke gray)	⑧(1000mm)x2	578
1889	ボディピン Body Pin	①⑦x5	105

品番 No.	パーツ名 Part Names	内容 (キーNo.と入数) Description (Key No. & Qty.)	★定価 (税込)
94105C	コードブーツ Cord Boots	②③x4	315
94201Z	クリート Cleat	⑥③x2	315
94302	フィン付フラップ Trim Tab W/Fin	⑥④ ⑥⑤ ⑥⑥ ⑥⑦ x2	1890
94434	スクリュー D42 x P1.4 Propeller D42 x P1.4	④④x2	315
94851	アンテナグロメット Antenna Grommet	②②x5	210
94852	防水フレキシブルブーツ (L) Waterproof Flexible Boots (L)	②④x2	263
94856	4mmグロメット 4mm Grommet	②⑤x5	263
94881	防水レシーバースイッチホルダー Waterproof Switch Holder	⑨ ⑩ ⑪ ⑫ ⑬ ⑭ x1	683
94901-3	スラストカラー Thrust Collar	④②x10	210
94905-2C	4mmリバーシブルストッパーセット 4mm Reversible Stopper Set	④③ ④⑤ x1	420
94905-3	SPアウトドライブブラダー SP Out Drive Rudder	④⑥ ④⑦ ④⑧x1 ④⑨ x2	525
94907	SPアウトドライブブラダー28用 SP Out Drive Rudder.28	③⑨ ④① ④② ④③ ④④ ④⑤ ④⑥ x1 ④⑦ ④⑧ ⑤①x1 ③③ ④① ④⑨x2	3885
94907-1	ラダージョイントセット28用 Rudder Joint Set.28	③⑨ ④① x1	1050
96441B	スポンジテープ (1mm) Sponge Tape (1mm)	①⑥x12	315

キットの部品の一部にはスペアパーツとして販売してないものがあります。
京商ではオプションパーツを販売していますのでお買い求めください。
Some of the parts included are not available as spare parts.
Purchase optional parts instead.

オプションパーツ OPTIONAL PARTS

★: FOR JAPANESE MARKET ONLY.

品番 No.	パーツ名 Part Names	内容 Description	★定価 (税込)
BPM437-3	金属プロペラD37xP1.4/3ブレード Metal Propeller (D37xP1.4/3 Blade)	④④と交換 Instead of ④④	3675
BRG102SUS	ステンレススラストベアリング4x9x4 Stainless Thrust Bearing 4x9x4	④②と交換1ヶ入り Instead of ④②, 1pc.	630
FV016	ターンフィン (LLサイズ、カーボン) Turn Fin (LL size Carbon)	旋回性を向上。1枚入り。 Improves turning stability. Includes 1pc.	2730
ORI60526	デジタルセットアップボックス (VORTEX ESC用) Digital Set up Box (for VORTEX ESC)	ESCの各種セッティング用 Set-Up tool for the ESC	2310
TNW001C	ローギヤセット42:25 (ツインストーム800) Low Gear Set 42:25 (Twin Storm 800)	③① ③②と交換。ロングラン タイプギヤ比1.68:1 Instead of ③①&③②. Offers more running time (Gear Ratio / 1.68 : 1).	1575
TNW001C-1	ピニオンギヤ25T Pinion Gear 25T	1ヶ入り 1Pc	630
TNW001C-2	スパーギヤ42T Spur Gear 42T	1ヶ入り 1Pc	420

品番 No.	パーツ名 Part Names	内容 Description	★定価 (税込)
1700	蛍光ストラップ (S) Fluorescent Strap (S)	⑦と交換。18本入り。 Instead of ⑦, 18pcs.	189
1879	ホビーグリス Hobby Grease	2g x1	158
94752	防水クリアテープ WaterProofing Tape	③と交換。 Instead of ③, 1pc	473
96161	セッティングウエイト Setting Weight	走行姿勢調整用ウエイト60g入り。 Setting weight for adjusting boat position. Includes 60g.	504

※平成22年3月31日現在。

京商スペアパーツ・オプションパーツの購入方法

※これらの購入方法は日本国内に限らせていただきます



●部品をこわしたり、なくしてしまった場合でもスペアパーツやオプションパーツを 購入し、元どおりに直す事ができます。

●パーツはお店で直接購入していただくか、お店に行けない場合は、インターネットか電話注文で京商から通信販売で購入することができます。

(現金書留及び郵便振込みによる通信販売は平成20年3月31日をもって終了させていただいておりますので予めご了承ください)

●商品のご購入に際しては商品代金(税込)とは別に発送手数料が必要です。

※お支払い方法により発送手数料が異なりますので下記の注文専用電話にてご確認ください。

※お届け予定日数は夏・冬期休業または交通事情等運送上の理由により、遅れる場合がございますのであらかじめご了承ください。

1.まずはお店でお求めください。

まずは、お近くのお店か、この商品をお買い求めいただいたお店にご来店ください。ご希望のパーツの在庫があれば即購入できます。その際に組立/取扱説明書をお持ちになると購入がスムーズになります。



お店で在庫切れの場合でも京商の『オンラインパーツ直送便』※でお店から京商へ申し込みます

お店でご希望のパーツがたまたま品切れだった場合でも、京商の『オンラインパーツ直送便』※を利用すればその場で注文できます。『オンラインパーツ直送便』は、ご希望のパーツの品番や数量等を直接お店にご注文してください。在庫確認後代金をお支払いいただければ結構です。お客様のご自宅か、お店にお届けします。

※一部取扱っていないお店もございます。



オンラインパーツ直送便
取扱店はこのステッカーが目印です。

A: 取扱説明書で必要なパーツの品番と数量を確認する。



B: お店で必要なパーツを注文し代金を支払う。



C: ご注文から約3~4日でお客様のご自宅か、お店にお届けします。



2.お店に行けない場合は 次の2つの方法で京商から通信販売で購入できます。

お店に行けない場合は、京商ホームページ内の京商オンラインショップからお申し込みいただくか、電話注文でお申し込みいただくようになります。

① インターネットで京商に申し込む

<http://kyoshoshop-online.com>



KYOSHOホームページ内のインデックスから京商オンラインショップをクリックしていただくか、右記QRコードを携帯で読み込んでいただくと直接サイトにアクセスできます。必要事項を入力の上ご利用ください。
オンラインショップ(インターネット)でお申し込みの場合は2種類(各社クレジットカード、代引支払い)からお選びいただけますのでご利用ください。



※発送手数料に関しましては下記の、注文専用電話にお問い合わせください。

② 電話で京商に注文する

※誤発送を防ぐ為、ご希望のパーツ品番・商品名をお調べのうえ下記、注文専用電話番号にお電話ください。

注文専用電話番号 **046-229-1541**

受付時間：月～金曜(祝祭日を除く) 13:00～17:00

※電話による注文は、代引販売に限ります。

京商株式会社

〒243-0034 神奈川県厚木市船子153

●お問い合わせはユーザー相談室まで

電話 046-229-4115 受付時間：月～金曜(祝祭日を除く) 13:00～19:00

組立や、操作上で不明な点のお問い合わせ方法

これらのサービスは日本国内に限らせて頂きます



組立てたり、操作してみて上手くいかない点などございましたら、ご購入いただいた販売店または、京商ユーザー相談室へお問い合わせください。
京商ユーザー相談室へお問い合わせの際は、**お電話**いただくか、下記のお問い合わせ用紙に必要事項をご記入のうえ、**FAX**または**郵便**でお送りください。

京商へのお問い合わせ先 → 「京商ユーザー相談室」

京商にお問い合わせの際は、「京商ユーザー相談室」にご連絡ください。
お問い合わせの際は、お手元に商品や組立/取扱説明書をご用意のうえ、組立/取扱説明書のページ数, 行程番号, 部品番号(キーNo.)を用いるなど、なるべく具体的にお知らせください。

電話でのお問い合わせは: **046-229-4115** 電話でのお問い合わせは、月曜～金曜(祝祭日を除く)13:00～19:00。

FAXでのお問い合わせは: **046-229-1501** FAXでは、24時間お問い合わせの受付をして居ります。回答は、翌営業日以降となる場合があります。営業日:月曜～金曜(祝祭日を除く)

郵便でのお問い合わせは: 〒243-0034 神奈川県厚木市船子153 京商株式会社 ユーザー相談室宛

キリトリ線

お問い合わせ用紙

お問い合わせ用紙は、FAXまたは郵便でお送りください。回答方法は、京商で検討のうえ考慮させていただきます。
郵送の場合は、お問い合わせ用紙のコピーを保管してください。

品番	No.40031VE		商品名	EP ツインストーム 800 VE			
ご購入店	店名			都道府県 (電話)	ご購入 年月日	平成	年 月 日
ご使用 プロポ	メーカー名	商品名	ご使用の	モーター エンジン			
ご氏名	フリガナ			R/C歴	約 年		
ご自宅 住所	〒 _____		都道府県				
ご自宅の 連絡先	電話	()	FAX	()			
平日の昼間に 可能な連絡先	電話	()	FAX	()			
月曜～金曜(祝祭日を除く)10:00～18:00で電話連絡可能な時間帯				:	頃	受付No.(京商記入欄)	

お問い合わせご記入欄: 組立/取扱説明書のページ数や部品番号(キーNo.)を用いるなど、なるべく具体的にご記入ください。

※京商株式会社では、お客様の個人情報の保護に力を入れております。お客様よりの、注文及びお問い合わせを通じて知りえたお客様の個人情報につきましては、(1)～(3)の場合を除き無断で第三者に提供したり開示するようなことはありません。(1)お客様の事前の承諾を受けた場合。(2)法律に基づき開示請求を受けた場合。(3)サービスの提供のため当社の委託先に開示する場合。



京商ホームページ
www.kyosho.com

京商株式会社 〒243-0034 神奈川県厚木市船子153
●ユーザー相談室直通電話 046-229-4115
お問い合わせは: 月曜～金曜(祝祭日を除く)13:00～19:00