

OPTIMA MID Parts List

OTB250

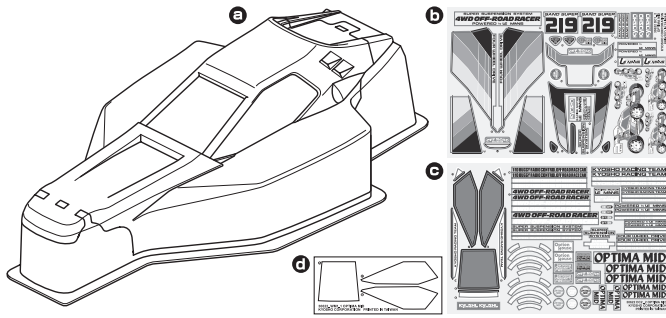

Non-Decoration Body (OPTIMA Mid)
ノンデコレーションボディ

OTW128

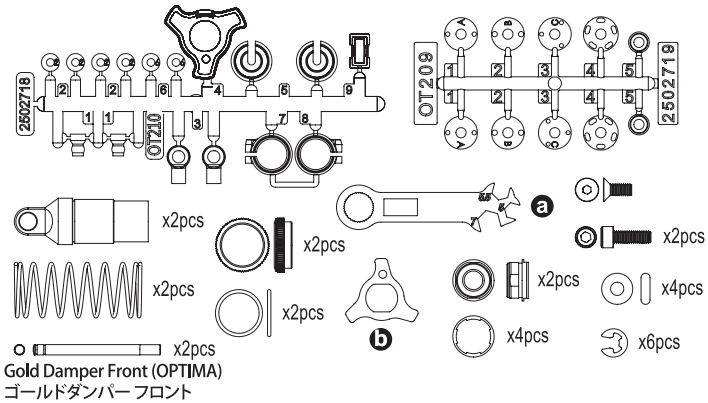

Gold Damper Front (OPTIMA)
ゴールドダンパーフロント

OTW129

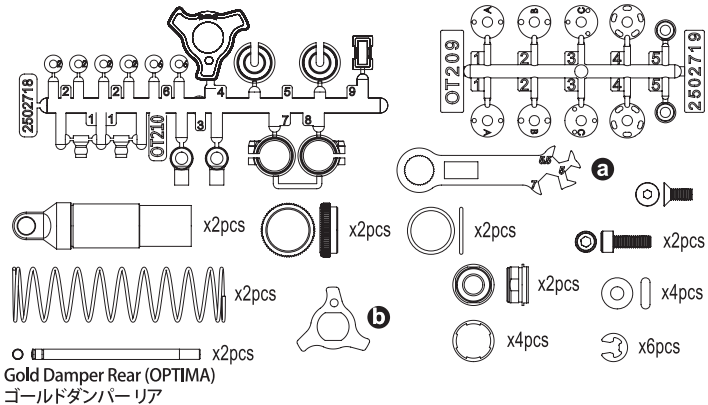

Gold Damper Rear (OPTIMA)
ゴールドダンパーリア

OPTIMA MID Option Parts List

1-S34010HT

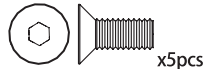

Flat Head Screw(Hex/Titanium/M4x10/5pcs)
チタンサラビス

92416

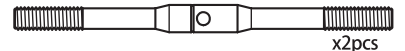

Titanium Adjust Rod 50mm
チタンアジャストロッド

92413



Titanium Adjust Rod 38mm
チタンアジャストロッド

BRG007F



Flanged Bearing(3x6x2.5)2pcs
フランジベアリング

BRG002



Shield Bearing(5x8x2.5)4Pcs
シールドベアリング

UTW008

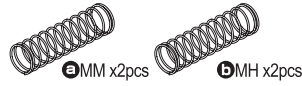

Fine Selection R Shock Spring Set
(MM/MH/2pcs/Ultima)
ファインセレクションリアショックスプリングセット
(MM/MH /2入/アルティマ)

OT252BK/GR/OR/R/Y

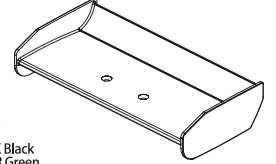

Wing
ウイング
OT252 BK Black
OT252 GR Green
OT252 OR Orange
OT252 R Red
OT252 Y Yellow

OTW101

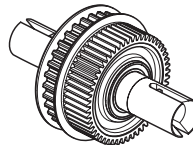

Ball Diff (for Belt Drive / OPTIMA)
ボールデフ

SEE P8

OTW125B

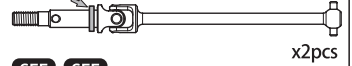

Universal Swing Shaft (2pcs/Optima)
ユニバーサルスイングシャフト

SEE P14

SEE P16

OTW116GM

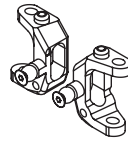

Aluminum Front Hub (Gunmetal/OPTIMA)
アルミフロントハブ

SEE P14

OTW117GM

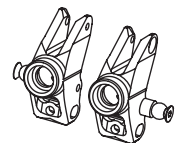

Aluminum Rear Hub Carrier (Gunmetal/OPTIMA)
アルミリアハブキャリア

SEE P16

OTW135

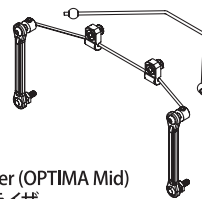

Stabilizer (OPTIMA Mid)
スタビライザー

OTW136

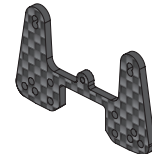

Carbon Front Shock Stay (OPTIMA Mid)
カーボンフロントショックステー

SEE P12

OTW123

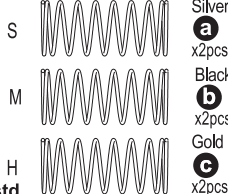

Kit std

OTW124

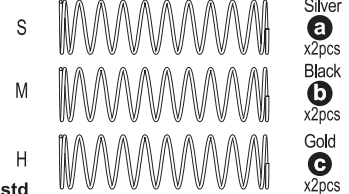

Kit std

OTB250	Non-Decoration Body (OPTIMA Mid)	ノンデコレーションボディ (オプティマミッド)	5280
OTW128	Gold Damper Front (OPTIMA)	ゴールドダンパー フロント (オプティマ)	4620
OTW129	Gold Damper Rear (OPTIMA)	ゴールドダンパー リア (オプティマ)	4620

★ 定価 (税込)

★ 定価 (税込)

1-S34010HT	Flat Head Screw(Hex/Titanium/M4x10/5pcs)	サラビス(M4x10)(ヘックス/チタン/5入)	715
92413	Titanium Adjust Rod 38mm	チタンアジャストロッド 38mm	660
92416	Titanium Adjust Rod 50mm	チタンアジャストロッド 50mm	770
BRG007F	Flange Bearing(3x6x2.5)2Pcs	フランジベアリング(3x6x2.5)2入	1100
BRG002	Shield Bearing(5x8x2.5)4Pcs	シールドベアリング(5x8x2.5)4入	1100
UTW008	Fine Selection R Shock Spring Set (MM/MH/2pcs/Ultima)	ファインセレクションリアショックスプリングセット (MM/MH/2入/アルティマ)	1100
OT252BK	Wing (Black/Javelin)	ウイング (ジャベリン) ブラック	660
OT252GR	Wing (Paper mint Green/Javelin)	ウイング (ジャベリン) ペーパーミントグリーン	660
OT252OR	Wing (Orange/Javelin)	ウイング (ジャベリン) オレンジ	660
OT252R	Wing (Red/Javelin)	ウイング (ジャベリン) レッド	660
OT252Y	Wing (Yellow/Javelin)	ウイング (ジャベリン) イエロー	660
OTW101	Ball Diff (for Belt Drive / OPTIMA)	ボールデフ(ベルトドライブ用/オプティマ)	5280
OTW116GM	Aluminum Front Hub (Gunmetal/OPTIMA)	アルミフロントハブ (ガンメタル/オプティマ)	6380
OTW117GM	Aluminum Rear Hub Carrier (Gunmetal/OPTIMA)	アルミリアハブキャリア (ガンメタル/オプティマ)	6050
OTW123	Front Shock Spring Set (S/M/H /2pcs/Optima)	フロントショックスプリングセット (S/M/H /2入/オプティマ)	1320
OTW124	Rear Shock Spring Set (S/M/H /2pcs/Optima)	リアショックスプリングセット (S/M/H /2入/オプティマ)	1320
OTW125B	Universal Swing Shaft (2pcs/Optima)	ユニバーサルスイングシャフト (2入/オプティマ)	4180
OTW135	Stabilizer (OPTIMA Mid)	スタビライザー (オプティマミッド)	2200
OTW136	Carbon Front Shock Stay (OPTIMA Mid)	カーボンフロントショックステー (オプティマミッド)	2200

★ FOR JAPANESE MARKET ONLY.

OPTIMA MID Option Parts List

OTW137

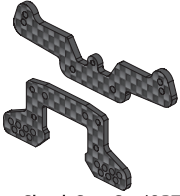

SEE P11

Carbon Rear Shock Stay Set (OPTIMA Mid)
カーボンリアショックステーセット

OTW138

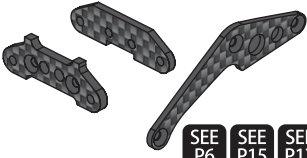

SEE P6 SEE P15 SEE P17

Carbon Plate Set (OPTIMA Mid)
カーボンプレートセット

SCH006 W / BK / SC

For 2.2 Rear Tire



2.2 Rear Wheel (2pcs./Scorpion 2014)
2.2インチ用 リアホイール

SCH006 BK Black
SCH006 SC Satin
SCH006 W White

FAT202S

For 2.2 Rear Tire

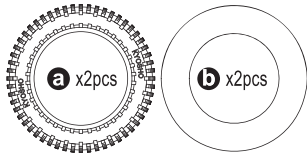

a x2pcs
b x2pcs

Rear Tire/2pcs (Dirt Hog)
リヤタイヤ

FAT202 S Soft

OTW139

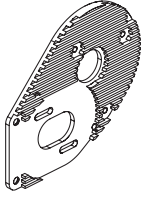

SEE P10

CNC Motor Plate (Gunmetal/OPTIMA Mid)
CNCモータープレート

OTW140

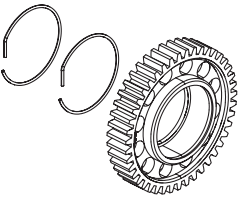

SEE P9

HD Mid Gear (OPTIMA Mid)
HD ミッドギヤ (オプティマミッド)

OTH245 BK / SC / Y / W

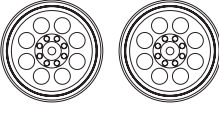

8Hole Wheel 50mm
8ホールホイール

OTH245 BK Black
OTH245 SC Satin
OTH245 Y Yellow
OTH245 W White

OTH246 Y

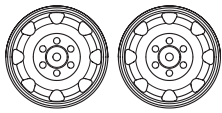

8SP Wheel 50mm
8SP ホイール

OTH246 Y Yellow

OTW141

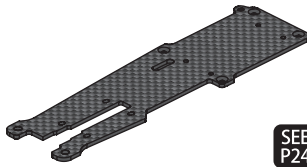

SEE P24

Carbon Upper Deck (OPTIMA Mid)
カーボンアッパーデッキ

OTW142



SEE P12

Carbon Chassis (OPTIMA Mid)
カーボンシャーシ

UTH002 Y / WT



8D Rear Wheel 50mm
8D リヤホイール

UTH002 Y Yellow
UTH002 W White

OTT244 H / M / S

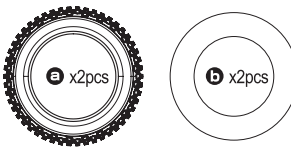

a x2pcs
b x2pcs

Block Tire 50x83x36mm
ブロックタイヤ

OTT244 S Soft
OTT244 M Medium
OTT244 H Hard

OTW143

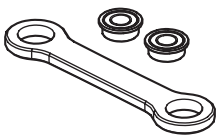

SEE P19

HD ST Link Set (OPTIMA Mid)
HD ST リンクセット

OTW144

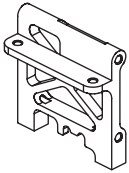

SEE P13

CNC Deck Mount (OPTIMA Mid)
CNC デッキマウント

OTW131

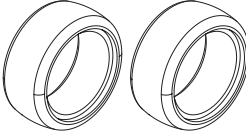

Mold Inner Sponge (50mmHard/Optima)
モールドインナー スポンジ

1-N4045F / FA-GM

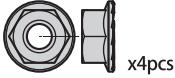

x4pcs

Nut (M4x4.5) Flanged
ナット(M4x4.5)フランジ

1-N4045FA-GM 4pcs
1-N4045F 10pcs

OTW137	Carbon Rear Shock Stay Set (OPTIMA Mid)	カーボンリアショックステーセット (オプティマミッド)	3630
OTW138	Carbon Plate Set (OPTIMA Mid)	カーボンプレートセット (オプティマミッド)	3080
OTW139	CNC Motor Plate (Gunmetal/OPTIMA Mid)	CNCモータープレート (ガンメタ/オプティマミッド)	3300
OTW140	HD Mid Gear (OPTIMA Mid)	HD ミッドギヤ (オプティマミッド)	2420
OTW141	Carbon Upper Deck (OPTIMA Mid)	カーボンアッパーデッキ (オプティマミッド)	4730
OTW142	Carbon Chassis (OPTIMA Mid)	カーボンシャーシ (オプティマミッド)	8800
OTW143	HD ST Link Set (OPTIMA Mid)	HD ST リンクセット (オプティマミッド)	1210
OTW144	CNC Deck Mount (OPTIMA Mid)	CNC デッキマウント (オプティマミッド)	4180

★ 定価 (税込)

SCH006BK	2.2 Rear Wheel (2pcs./Black/Scorpion 2014)	2.2インチ用 リヤホイール(2入/ブラック/スコピオン2014)	880
SCH006SC	2.2 Rear Wheel (2pcs./Satin Chrome/Scorpion 2014)	2.2インチ用 リヤホイール(2入/サテンクロームメッキ/スコピオン2014)	1320
SCH006W	2.2 Rear Wheel (2pcs./White/Scorpion 2014)	2.2インチ用 リヤホイール(2入/ホワイト/スコピオン2014)	880
FAT202S	Rear Tire/Soft/2pcs (Dirt Hog)	リヤタイヤ/ソフト/2pcs	990
OTH245BK	8Hole Wheel 50mm (Black/2pcs/Optima)	8ホールホイール50mm (ブラック/2入/オプティマ)	770
OTH245SC	8Hole Wheel 50mm (Satin Chrome/2pcs/Optima)	8ホールホイール50mm (サテンクロームメッキ/2入/オプティマ)	1100
OTH245Y	8Hole Wheel 50mm (Yellow/2pcs/Optima)	8ホールホイール50mm (イエロー/2入/オプティマ)	770
OTH245W	8Hole Wheel 50mm (White/2pcs/Optima)	8ホールホイール50mm (ホワイト/2入/オプティマ)	770
OTH246Y	8SP Wheel 50mm (Yellow/2pcs/Optima Mid)	8SP ホイール50mm (イエロー/2入/オプティマミッド)	770
UTH002Y	8D Rear Wheel 50mm (Yellow/2pcs/Ultima)	8D リヤホイール50mm (イエロー/2入/アルティマ)	880
UTH002WT	8D Rear Wheel 50mm (White/2pcs/Ultima)	8D リヤホイール50mm (ホワイト/2入/アルティマ)	770
OTT244H	Block Tire 50x83x36mm H	ブロックタイヤ50x83x36mm H (オプティマ)	1430
OTT244M	Block Tire 50x83x36mm M	ブロックタイヤ50x83x36mm M (オプティマ)	1430
OTT244S	Block Tire 50x83x36mm S	ブロックタイヤ50x83x36mm S (オプティマ)	1430
OTW131	Mold Inner Sponge (50mmHard/Optima)	モールドインナー スポンジ (50mm/ハード/オプティマ)	1430
1-N4045F	Nut (M4x4.5) Flanged (10pcs)	ナット(M4x4.5) フランジ (10入)	220
1-N4045FA-GM	Nut (M4x4.5) Flanged (Alumi/Gunmetal/4pcs)	ナット(M4x4.5) フランジ (アルミ/ガンメタ/4入)	550

★ 定価 (税込)

★ FOR JAPANESE MARKET ONLY.

OPTIMA MID Option Parts List

SC224 BKB / RB / WB / YB

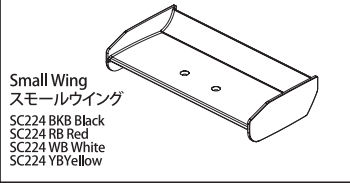

UM516

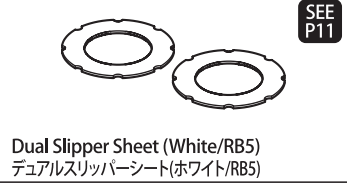

W0141V

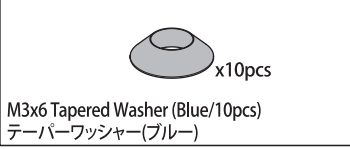

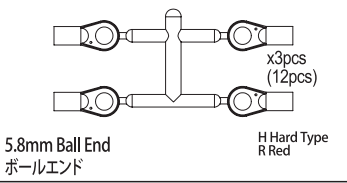

LA43H / R

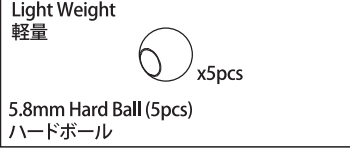

W0201H



PNGS4820 ~ PNGS4836

Steel Pinion Gear 1/48 Pitch スチールピニオンギヤ 1/48ピッチ		
	PNGS4820 20T	PNGS4829 29T
Steel Pinion Gear スチールピニオンギヤ	PNGS4821 21T	PNGS4830 30T
	PNGS4822 22T	PNGS4831 31T
SS M3x3mm	PNGS4823 23T	PNGS4832 32T
	PNGS4824 24T	PNGS4833 33T
	PNGS4825 25T	PNGS4834 34T
	PNGS4826 26T	PNGS4835 35T
	PNGS4827 27T	PNGS4836 36T
	PNGS4828 28T	

★ 定価 (税込)

UM516	Dual Slipper Sheet(White/RB5/2Pcs)	デュアルスリッパシート(ホワイト/RB5/2Pcs)	1100
SC224BK	Wing (Black/Scorpion 2014)	ウイング(ブラック/スコーピオン 2014)	550
SC224RB	Wing (Red/Scorpion 2014)	ウイング(レッド/スコーピオン 2014)	550
SC224WB	Wing (White/Turbo Scorpion)	ウイング(ホワイト/ターボスコーピオン)	550
SC224YB	Wing (Yellow/Scorpion 2014)	ウイング(イエロー/スコーピオン 2014)	550
LA43H	Ball End(5.8mm/Hard/12Pcs)	ボールエンド(5.8mm/ハード/12Pcs)	660
LA43R	5.8mm Ball End(Red / 12pcs)	ボールエンド 5.8φ(レッド12pcs)	330
W0141V	M3x6 Tapered Washer (Blue/10pcs)	M3x6 テーパーワッシャー(ブルー/10Pcs)	495
W0201H	5.8mm Hard Ball (5pcs)	5.8mm ハードボール (5pcs)	770
PNGS4820	Steel Pinion Gear(20T)1/48 Pitch	スチールピニオンギヤ(20T)1/48ピッチ	770
PNGS4821	Steel Pinion Gear(21T)1/48 Pitch	スチールピニオンギヤ(21T)1/48ピッチ	770
PNGS4822	Steel Pinion Gear(22T)1/48 Pitch	スチールピニオンギヤ(22T)1/48ピッチ	770
PNGS4823	Steel Pinion Gear(23T)1/48 Pitch	スチールピニオンギヤ(23T)1/48ピッチ	770
PNGS4824	Steel Pinion Gear(24T)1/48 Pitch	スチールピニオンギヤ(24T)1/48ピッチ	770
PNGS4825	Steel Pinion Gear(25T)1/48 Pitch	スチールピニオンギヤ(25T)1/48ピッチ	770
PNGS4826	Steel Pinion Gear(26T)1/48 Pitch	スチールピニオンギヤ(26T)1/48ピッチ	770
PNGS4827	Steel Pinion Gear(27T)1/48 Pitch	スチールピニオンギヤ(27T)1/48ピッチ	770
PNGS4828	Steel Pinion Gear(28T)1/48 Pitch	スチールピニオンギヤ(28T)1/48ピッチ	770
PNGS4829	Steel Pinion Gear(29T)1/48 Pitch	スチールピニオンギヤ(29T)1/48ピッチ	770
PNGS4830	Steel Pinion Gear(30T)1/48 Pitch	スチールピニオンギヤ(30T)1/48ピッチ	770
PNGS4831	Steel Pinion Gear(31T)1/48 Pitch	スチールピニオンギヤ(31T)1/48ピッチ	770
PNGS4832	Steel Pinion Gear(32T)1/48 Pitch	スチールピニオンギヤ(32T)1/48ピッチ	770
PNGS4833	Steel Pinion Gear(33T)1/48 Pitch	スチールピニオンギヤ(33T)1/48ピッチ	770
PNGS4834	Steel Pinion Gear(34T)1/48 Pitch	スチールピニオンギヤ(34T)1/48ピッチ	770
PNGS4835	Steel Pinion Gear(35T)1/48 Pitch	スチールピニオンギヤ(35T)1/48ピッチ	770
PNGS4836	Steel Pinion Gear(36T)1/48 Pitch	スチールピニオンギヤ(36T)1/48ピッチ	770

★ FOR JAPANESE MARKET ONLY.

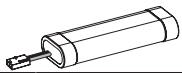

バッテリー BATTERY

★ FOR JAPANESE MARKET ONLY.

品番 No.	パーツ名 Part Names	内容 Description	★定価 (税込)
71322	SPEED HOUSE 7.2V 22HV Ni-MH バッテリー SPEED HOUSE 7.2V 22HV Ni-MH Battery	高出力タイプ Ni-MH バッテリー High power type Ni-MH battery.	2750

品番 No.	パーツ名 Part Names	内容 Description	★定価 (税込)
71324	SPEED HOUSE 7.2V 36HV Ni-MH バッテリー SPEED HOUSE 7.2V 36HV Ni-MH Battery	大容量、高出力タイプ Ni-MH バッテリー High capacity and high power type Ni-MH battery.	4950
GAB4201	Gens ace LiPo 4000 ストレートパック (45C/7.4V) GA-B-45C-4000-2S1P-HardCase-8	リポバッテリー Li-Po Battery 高出力タイプバッテリー High power type battery	5280

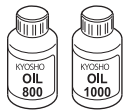

ケミカル・オイル CHEMICAL・OIL

★ FOR JAPANESE MARKET ONLY.

品番 No.	パーツ名 Part Names	内容 Description	★定価 (税込)
96162	リングギヤグリス (3g) Ring Gear Grease (3g)	フッ素樹脂特殊グリス Fluorine special grease. ギヤの磨耗を減少 Reduces wearing of gear	440
96508	HG ジョイントグリス HG Joint Grease	ジョイント部用グリス Grease for joint part. 金属パーツの干渉部に使用 磨耗を抑える Use into metal joint parts. Reduces the wear	880

品番 No.	パーツ名 Part Names	内容 Description	★定価 (税込)
96501	デフギヤグリス #1000 Diff. Gear Grease #1000		880
96502	デフギヤグリス #3000 Diff. Gear Grease #3000		880
96503	デフギヤグリス #5000 Diff. Gear Grease #5000		880
96504	デフギヤグリス #15000 Diff. Gear Grease #15000		880
96505	デフギヤグリス #30000 Diff. Gear Grease #30000		880

シリコンオイル SILICONE OIL

★ FOR JAPANESE MARKET ONLY.

品番 No.	パーツ名 Part Names	内容 Description	★定価 (税込)
SIL 0300-8	シリコンオイル#300 (80cc) Silicone Oil #300 (80cc)	ダンパー用 for shocks.	各1210
SIL 0350-8	シリコンオイル#350 (80cc) Silicone Oil #350 (80cc)		
SIL 0400-8	シリコンオイル#400 (80cc) Silicone Oil #400 (80cc)		
SIL 0450-8	シリコンオイル#450 (80cc) Silicone Oil #450 (80cc)		
SIL 0500-8	シリコンオイル#500 (80cc) Silicone Oil #500 (80cc)		
SIL 0550-8	シリコンオイル#550 (80cc) Silicone Oil #550 (80cc)		
SIL 0600-8	シリコンオイル#600 (80cc) Silicone Oil #600 (80cc)		
SIL 0650-8	シリコンオイル#650 (80cc) Silicone Oil #650 (80cc)		
SIL 0700-8	シリコンオイル#700 (80cc) Silicone Oil #700 (80cc)		
SIL 0750-8	シリコンオイル#750 (80cc) Silicone Oil #750 (80cc)		
SIL 0800-8	シリコンオイル#800 (80cc) Silicone Oil #800 (80cc)		
SIL 0850-8	シリコンオイル#850 (80cc) Silicone Oil #850 (80cc)		

品番 No.	パーツ名 Part Names	内容 Description	★定価 (税込)
SIL 2000B	シリコンオイル#2000 (40cc) Silicone Oil #2000 (40cc)	デフ用 for diffs.	各990
SIL 3000B	シリコンオイル#3000 (40cc) Silicone Oil #3000 (40cc)		
SIL 4000B	シリコンオイル#4000 (40cc) Silicone Oil #4000 (40cc)		
SIL 5000B	シリコンオイル#5000 (40cc) Silicone Oil #5000 (40cc)		
SIL 6000B	シリコンオイル#6000 (40cc) Silicone Oil #6000 (40cc)		
SIL 7000B	シリコンオイル#7000 (40cc) Silicone Oil #7000 (40cc)		
SIL 8000B	シリコンオイル#8000 (40cc) Silicone Oil #8000 (40cc)		
SIL 9000B	シリコンオイル#9000 (40cc) Silicone Oil #9000 (40cc)		
SIL 10000B	シリコンオイル#10000 (40cc) Silicone Oil #10000 (40cc)		
SIL 15000B	シリコンオイル#15000 (40cc) Silicone Oil #15000 (40cc)		
SIL 20000B	シリコンオイル#20000 (40cc) Silicone Oil #20000 (40cc)		
SIL 30000B	シリコンオイル#30000 (40cc) Silicone Oil #30000 (40cc)		
SIL 40000B	シリコンオイル#40000 (40cc) Silicone Oil #40000 (40cc)		
SIL 50000B	シリコンオイル#50000 (40cc) Silicone Oil #50000 (40cc)		

品番 No.	パーツ名 Part Names	内容 Description	★定価 (税込)
SIL 60000B	シリコンオイル#60000 (40cc) Silicone Oil #60000 (40cc)	デフ用 for diffs.	各1430
SIL 100000B	シリコンオイル#100000 (40cc) Silicone Oil #100000 (40cc)		
SIL 200000	シリコンオイル#200000 (40cc) Silicone Oil #200000 (40cc)		
SIL 300000	シリコンオイル#300000 (40cc) Silicone Oil #300000 (40cc)		
SIL 500000	シリコンオイル#500000 (40cc) Silicone Oil #500000 (40cc)		
SIL 1000000	シリコンオイル#1000000 (20cc) Silicone Oil #1000000 (20cc)		

アクセサリ ACCESSORY

★ FOR JAPANESE MARKET ONLY.

品番 No.	パーツ名 Part Names	内容 Description	★定価 (税込)
36218	ダンパーピットスタンド (マグネット付) Shock Absorber Pits Holder W/Magnet	ダンパーの作業時に最適なスタンド Suitable Stand for shock maintenance	770
36219	SP ナイフエッジリマー SP Knife Edge Reamer	ボディのマウント用穴開けに便利 Tool for making holes on bodies.	1980
GAC0100	Gens ace LiPoバッテリープロテクター - (2-6セル/充電用) Gens ace LiPo Battery Protector (2-6cell/for Charging)	充電時のLiPo バッテリーを守るプロテクター Protector that protects the LiPo battery when charging	3520
GAC0101	Gens ace LiPoバッテリーセーフバッグ (BOXタイプ) Gens ace LiPo Battery Safe Bag (BOX type)	充電時、保管時に便利な保護バッグ Protective bag that is convenient for charging and storage	990

品番 No.	パーツ名 Part Names	内容 Description	★定価 (税込)
72002	SPEED HOUSE C-02B ACピークチャージャー SPEED HOUSE C-02B AC PEAK CHARGER	出力 1A のオートカット充電器。 1A Output Auto Cut-Off Charger.	3080
80907	KYOSHO SPEED HOUSE マルチバッテリーチェッカー KYOSHO SPEED HOUSE MULTI BATTERY CHECKER	バッテリーのコンディションを簡単計測 Easy measurement of battery condition	3850
72203	7.2V NiMH 用 USB チャージャー 7.2V USB Charger for NiMH	SプラグのNiCdまたはNiMHバッテリー専用の USB デルタピーク方式オートカット充電器。 USB Charger for 7.2V NiMh battery packs(Super Plug Type).	880